

**CHAUFFAGE, CLIMATISATION  
& RÉFRIGÉRATION**

**2019 – 2020**

**MARCHÉS RÉSIDENTIEL & TERTIAIRE**

**CATALOGUE GÉNÉRAL**



**NOUVEAUX TARIFS  
POMPES À CHALEUR  
MONOBLOC**



# AQUAREA

## Gamme de pompes à chaleur air-eau Aquarea.

Aquarea est un système révolutionnaire à basse consommation d'énergie pour le chauffage et la production d'eau chaude sanitaire. Il offre une performance exceptionnelle, même lorsque les températures extérieures sont extrêmement basses.

### Nouvelle gamme Aquarea au R32.

Afin de proposer des systèmes de chauffage plus respectueux de l'environnement, le lancement de la gamme Aquarea au R32 est prévu courant 2019. Réfrigérant naturel, le R32 affiche une valeur PRP plus faible par rapport au R410A. Faire le choix d'Aquarea est la solution idéale pour protéger l'environnement. La nouvelle génération J des modèles Aquarea fonctionne au R32.



### Nouvelle génération J de modèles Aquarea.

Cette nouvelle génération de modèles Aquarea au R32 présente de nombreuses améliorations. Grande longueur de tuyauterie ; mode rafraîchissement jusqu'à 10°C ; coefficient de performance jusqu'à 3,3 pour l'ECS ; mode bivalent et système de back-up amélioré pour le chauffage ; fonction SG Ready et panneaux photovoltaïques ; mode chauffage jusqu'à -20°C ; possibilité de définir la vitesse du circulateur ou de choisir le mode auto ; filtre à tamis magnétique ; ECS en mode efficace ou confort. Ces améliorations sont quelques exemples des innovations apportées par Panasonic afin de faciliter l'installation et de proposer à ses clients une véritable valeur ajoutée.

### Aquarea Smart Cloud pour les professionnels.

L'Aquarea Smart Cloud activera le service de maintenance via Internet, tandis que l'utilisateur final assure le contrôle et le suivi des fonctions de chauffage et d'eau chaude à distance. En connectant Aquarea à une puissante infrastructure cloud, la maintenance à distance offre un gain de temps et limite le déplacement des installateurs. Contrôle du système, gestion des codes d'erreur, correction des dysfonctionnements, le tout à distance ! Toutes ces fonctions amélioreront le travail de l'installateur grâce à la plate-forme C2-TAW1, avec l'accord du client final.



### Nouveau système avancé de contrôle en cascade.

Système de contrôle en cascade avancé (jusqu'à 10 pompes à chaleur Aquarea). Jusqu'à 3 dispositifs M-BUS connectables (pour compteur de chaleur et/ou voltmètre) ; fonctions panneaux photovoltaïques à la demande ; vannes 3 voies ; Modbus IP pour communication GTB ; logique de commande de l'eau chaude sanitaire (ECS) ; installation facile et contrôle efficace avec un écran tactile intégré.

### Nouveaux accessoires pour la gamme Aquarea.

Les pompes à chaleur Aquarea sont disponibles avec une large gamme d'accessoires d'exception. Ballons haut de gamme ; ballons combo ; ventilateurs ; interfaces ; et autres accessoires pour des solutions de chauffage haute performance.



# CONFORT

## Gamme confort.

Panasonic a développé une gamme de produits confort conçus pour vous et vos clients.

### Une gamme Confort complète au R32.

Le R32, fluide d'excellence, est désormais intégré dans toutes les unités destinées à la climatisation résidentielle. Panasonic ne s'est pas contenté de l'adapter à de nouveaux réfrigérants ; il a souhaité optimiser les avantages de ces nouveaux systèmes de type murale, cassette, gainable, console ou encore multisplits.



### L'élégance Etherea aux caractéristiques exceptionnelles

La classe énergétique la plus élevée A+++ lui a été attribuée, en raison de ses performances de chauffage et de climatisation. Grâce au système avancé de purification d'air Nanoe™ X, la gamme Etherea est ultra-silencieuse avec seulement 19 dB(A). La nouvelle génération VKE des modèles Etherea est équipé d'un boîtier Wi-Fi intégré et vous permet ainsi, grâce à l'application Panasonic Comfort Cloud de contrôler et piloter vos unités à distance.



### Purification de l'air

Les systèmes Panasonic sont dotés de diverses technologies visant à purifier et à assainir l'air ambiant. Les propriétés antiallergiques de Nanoe™ X ainsi que ses filtres à particules PM2.5 rendent notre air respirable.



### Une console au design élégant.

La console R32 a été spécialement conçue pour le marché européen. Avec un mode de fonctionnement parfaitement silencieux, la console purifie l'air grâce au système Nanoe™ X et se démarque par son excellent rendement, sa nouvelle conception de commande à distance ainsi que son design soigné.

### Interface Comfort Cloud de Panasonic.

L'application Comfort Cloud de Panasonic est dotée d'une nouvelle interface utilisateur et vous permettra de piloter vos unités à distance, grâce à de nombreuses fonctionnalités de contrôle.



# TERTIAIRE

## Gamme tertiaire.

Panasonic n'a de cesse de développer sa gamme tertiaire pour vous permettre de toujours proposer à vos clients les solutions les plus optimales : haute performance, machines silencieuses et gamme complète d'installation de type gainable, cassette ou plafonnier.

### PACi R32 Panasonic jusqu'à 25,00 kW.

La gamme PACi R32 aide à trouver des solutions plus respectueuses de l'environnement, destinées à un usage commercial. Ce réfrigérant pur permet également d'augmenter l'efficacité. La gamme PACi R32 Panasonic couvre toutes les plages de 3,60 à 25,00 kW, et constitue la solution à faible GWP idéale pour les commerces.

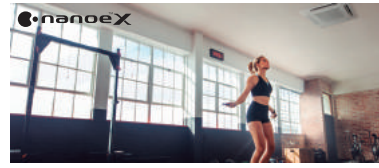

### Purification de l'air avec NanoE™ X et cassette PACi 90x90.

La nouvelle unité PUZ de type cassette 4 voies 90x90 de Panasonic est une solution haut de gamme qui garantit les économies d'énergie, un environnement sain et un confort optimal grâce à un design et des technologies sophistiqués : nouveau ventilateur turbo haute performance, plus efficace et plus silencieux ; purificateur d'air nanoE™ X pour un air sain ; et capteur de température pour un contrôle de l'humidité efficace.

### Gamme murale de type PK2.

La gamme PK2 est le nouvel allié de la climatisation commerciale et esthétique. Reprenant les lignes d'Ethera, déjà récompensée du prix Design Award, la gamme PK2 s'adaptera à tous les intérieurs.



### Solutions pour salles de serveurs.

Choisissez la meilleure solution pour répondre aux besoins de n'importe quelle salle de serveurs. Conçue pour offrir une durabilité et une résistance élevées face à des températures extrêmes, la fonction de contrôle des salles de serveur au cas par cas garantit un fonctionnement permanent et transmet des alertes en cas de panne.

### Commande CZ-RTC5B avec Datanavi.

Possibilité de contrôle de 2 systèmes PACi, avec fonctionnement en appoint et en alternance.

### Nouvelle interface WLAN pour les modèles PACi.

La nouvelle interface CZ-CAPWFC1 de Panasonic vous permet de vous connecter à une unité intérieure ou un groupe d'unités intérieures que vous pouvez piloter, surveiller, programmer et contrôler via des alertes de codes d'erreur avec l'application Comfort Cloud de Panasonic. Cette commande sophistiquée sur smartphone offre un large éventail de possibilités pour rendre votre vie plus confortable.



# DRV

## Systèmes DRV.

La gamme de systèmes DRV pour le secteur industriel vous assure une efficacité optimisée. Les grands bâtiments peuvent donc profiter eux aussi d'un plus grand confort, tout en réduisant leur consommation d'énergie.

### Systèmes DRV ECOi EX

Véritable tournant dans les solutions de climatisation, les systèmes DRV ECOi EX sont gages d'économies d'énergie importantes, d'une puissance élevée et d'un confort inégalé jusque là.



### Série Mini ECOi LE

La gamme Mini ECOi allie avec intelligence un châssis compact et des spécifications pointues. Elle garantit de très bons résultats en termes d'économies d'énergie, de puissance opérationnelle, de fiabilité et de confort.

### Série ECO G GE3 2 tubes

Échangeur de chaleur de type « L » et nouveau moteur de ventilateur Inverter CC avec hélice à 3 pales pour une meilleure efficacité énergétique grâce à une baisse de 30 % de la consommation électrique.



### Connectivité intelligente des systèmes DRV

La Connectivité intelligente des systèmes DRV est une toute nouvelle solution de pointe de Panasonic, qui vous garantit confort et économies d'énergie tout en facilitant l'installation, le fonctionnement et l'exploitation.

### AC Smart Cloud de Panasonic.

Centralisez le contrôle de vos locaux depuis n'importe quel endroit, 24h/24 et 7j/7. Une solution judicieuse pour contrôler, maintenir, optimiser le fonctionnement du système tout en réalisant des économies.



# SOMMAIRE



P. 6 - ÉDITORIAL



P. 18 - AQUAREA



P. 68 - CONFORT



### Quality Management System Certificate



**Certified to ISO 9001: 2008**  
Panasonic Appliances Air-Conditioning  
Malaysia Sdn.Bhd.  
Cert. No.: MY-AR 1010



**Certified to ISO 9001: 2008**  
Panasonic Appliances Air-Conditioning  
(GuangZhou) Co., Ltd.  
Registration Number: 01209Q20645RSL

### Environmental Management System Certificate



**Certified to ISO 14001: 2004**  
Panasonic Appliances Air-Conditioning  
Malaysia Sdn.Bhd.  
Cert. No.: MY-ER0112



**Certified to ISO 14001: 2004**  
Panasonic Appliances Air-Conditioning  
(GuangZhou) Co., Ltd.  
Registration Number: 02110E10562R4L



**P. 122 - TERTIAIRE**



**P. 212 - SYSTÈMES DRV**



**P. 322 - CONTRÔLE ET CONNECTIVITÉ**



**P. 358 - RÉFRIGÉRATION**

# PANASONIC DÉSIRE PLUS QUE JAMAIS CRÉER DES PRODUITS DE QUALITÉ.



**Reconnaître nos responsabilités en tant qu'industriels nous permet à travers nos activités de nous consacrer pleinement au progrès et au développement de la société, comme au bien-être de nos clients, afin d'améliorer la qualité de vie partout dans le monde.**

Les Engagements Managériaux de Panasonic Corporation formulés en 1929 par le fondateur de l'entreprise, Konosuke Matsushita.

Panasonic célèbre deux événements marquants en 2018.

**100**  
100<sup>e</sup> anniversaire

### Panasonic Corporation : 100<sup>e</sup> anniversaire

Le regard tourné vers le futur, nous n'avons cessé de relever de nouveaux défis. Depuis 1918, Panasonic améliore constamment sa garantie d'innovation, en appliquant les technologies de demain aux besoins d'aujourd'hui.

Nous plaçons toujours les individus au centre de nos activités et nous nous concentrons donc sur la vie de chacun et ce, afin d'améliorer la vie de nos clients. C'est l'engagement sans faille que Panasonic a pris depuis de nombreuses années.

Désormais, nous entendons développer notre contribution pour promouvoir un meilleur cadre de vie partout dans le monde. Ainsi, dans les nombreux espaces que fréquentent nos clients au cours de leur existence, depuis leur foyer, leur bureau, les magasins, leur automobile et les avions, ou même la ville, nous fournissons non seulement des pièces individuelles mais aussi des solutions complètes, y compris des logiciels et des services. En répondant aux besoins de chaque client, nous nous engageons pleinement à respecter le concept d'une vie meilleure pour un monde meilleur.

À cette fin, nous utiliserons au mieux les forces que nous avons développées depuis longtemps dans nos activités de l'électronique grand public avec celles de nos partenaires, qui ont une connaissance approfondie dans de nombreux domaines, et nous travaillerons de manière à combiner ces forces en recherchant l'innovation dans la valeur ajoutée. Ainsi, nous créerons de nouvelles valeurs. C'est le nouveau défi exigeant que nous allons devoir relever aujourd'hui.



**1958**

Lancement du premier climatiseur à usage domestique.

### Chauffage et Climatisation Panasonic 60<sup>e</sup> anniversaire

Panasonic a depuis toujours la volonté de créer des produits de qualité. Il y a soixante ans, par un travail acharné et un dévouement menant à la création de nombreux produits innovants, Panasonic a fait ses premiers pas vers le géant de l'électronique qu'il est aujourd'hui.

Des solutions de chauffage et de rafraîchissement conçues et produites par Panasonic depuis 1958.

**60**

**60<sup>ème</sup> Anniversaire**

chauffage, climatisation & réfrigération



**1971**

Début de la production de refroidisseurs à absorption.

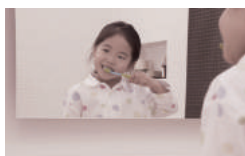

**1973**

Panasonic lance la première pompe à chaleur air eau à haut rendement au Japon.



**1975**

Panasonic devient le premier constructeur japonais de systèmes d'air conditionné en Europe.



**1985**

Lance le premier climatiseur DRV à pompe à chaleur à gaz (GHP).



**1989**

Présente pour la première fois au monde un système DRV 3 tubes permettant d'obtenir un fonctionnement simultané du chauffage et du rafraîchissement.



**2008**

Nouveau concept de systèmes d'air conditionné Etherea : efficacité et performance élevées, associées à un superbe design.

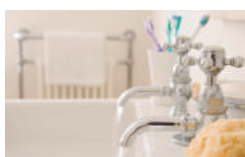

**2010**

Nouvelle gamme Aquarea. Panasonic introduit Aquarea en Europe, un système innovant à faible consommation d'énergie.



**2012**

Les nouvelles unités au gaz (GHP). Les systèmes DRV au gaz de Panasonic sont idéaux pour les projets comportant des restrictions de puissance électrique.



**2016**

Nouveau système VRF ECOi EX offrant des performances d'économies d'énergie remarquables.



**Pour l'avenir**

Le premier système hybride VRF et GHP, en Europe.

# LA FIABILITÉ D'UNE MARQUE DE CLIMATISATION RECONNUE DANS LE MONDE ENTIER



Engagée dans des plans de développement ambitieux, Panasonic a lancé la production d'unités d'air conditionné à Plzeň en République tchèque.



Panasonic est une entreprise de premier plan sur le marché du chauffage et de la climatisation. Avec plus de 50 ans d'expérience et des produits vendus dans plus de 120 pays à travers le monde, Panasonic est l'un des leaders du secteur chauffage et rafraîchissement.

Au travers de son réseau diversifié de sites de production et de R&D, Panasonic offre des produits innovants dotés des technologies les plus avancées qui définissent la norme en matière de climatisation, dans le monde entier. Panasonic renforce constamment sa présence sur l'ensemble du globe et dépasse les frontières en proposant des produits internationaux de qualité supérieure.



### 100 % Panasonic : nous maîtrisons le processus

Panasonic est également l'un des leaders mondiaux en matière d'innovation, avec quelques 91 539 brevets déposés pour améliorer la vie de ses clients. Par ailleurs, Panasonic est déterminée à rester à la pointe de son marché. En tout, la société a produit plus de 200 millions de compresseurs et ses produits sont fabriqués dans 294 usines à travers le monde. Vous pouvez être assuré de la qualité exceptionnelle des pompes à chaleur Panasonic. Cette volonté d'exceller a fait de Panasonic un leader des solutions de chauffage et de climatisation pour les systèmes clés en main. Ces solutions offrent un maximum d'efficacité, respectent toutes les normes environnementales et répondent aux besoins des constructions les plus avant-gardistes de notre époque.

### S'améliorer en permanence

Chez Panasonic, nous savons que le meilleur reste à venir. C'est pourquoi nous améliorons en permanence nos solutions de climatisation et de pompe à chaleur. Panasonic s'engage à offrir à ses clients des produits innovants de chauffage et de climatisation sur le marché européen et nourrit l'ambition de satisfaire, mais aussi de dépasser leurs attentes. Nos équipes de Technologie et Conception anticipent les besoins de demain. Nous cherchons à produire des solutions plus réduites, plus silencieuses, plus efficaces, avec de meilleures caractéristiques techniques, qui peuvent réduire la consommation d'énergie tout en apportant des conditions de température convenant à l'utilisateur.

### 40 ans d'expérience sur le marché européen

#### Le partenaire de toute l'Europe.

- Organisation intégrée et présente dans toute l'Europe
- Porte-parole pour les accords européens
- Disponibilité et livraison partout en Europe
- Équipe dédiée aux spécifications pour soutenir la conception de projets à travers l'Europe
- Réseau européen de professionnels

#### Des professionnels qualifiés.

- 20 centres de formation dans 13 pays
- Plus de 5 000 professionnels formés chaque année. Innovation et fabrication en Europe

#### Le département R&D conçoit des solutions pour les différents besoins en Europe.

- Nouvelle usine implantée en République tchèque
- Logiciel de conception développé en Europe pour le marché européen

#### Plus que des solutions de climatisation, chauffage et réfrigération.

- Solutions de sécurité, solutions de communication, technologie d'affichage numérique avancée, solutions de contrôle d'accès, écrans...

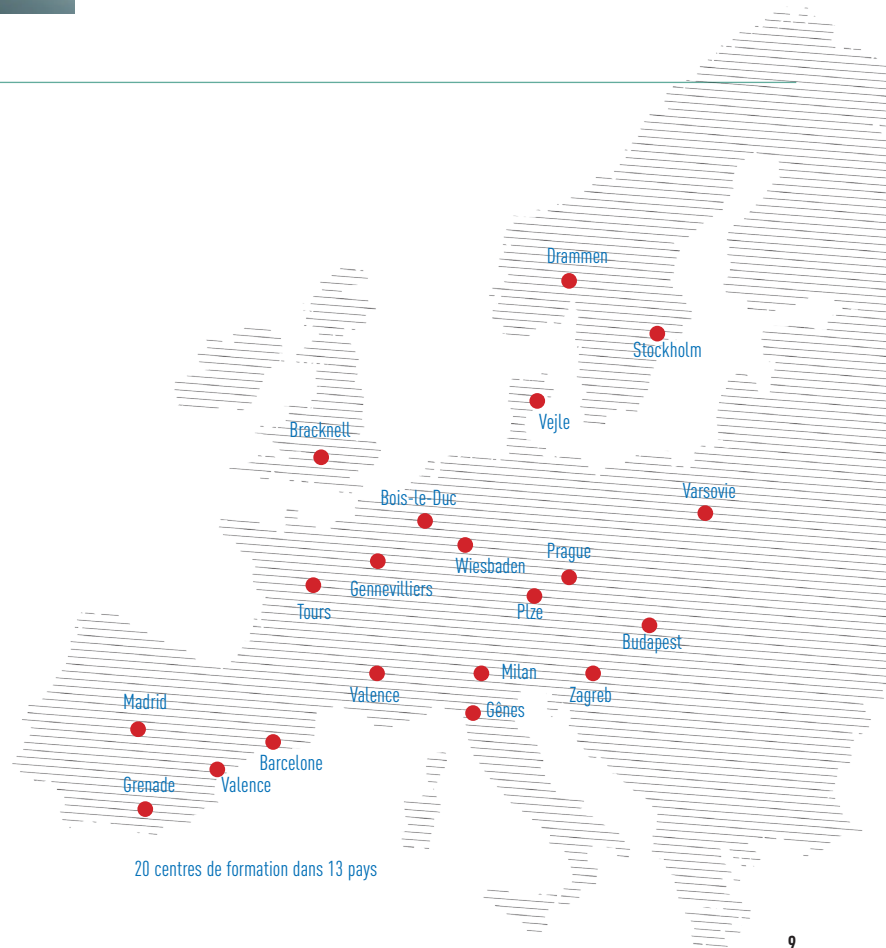

100 % PANASONIC :  
L'ADN DU SAVOIR-FAIRE JAPONAIS

**QUALITÉ  
JAPONAISE**



En mettant en œuvre des technologies avancées qui améliorent réellement la vie de nos clients, notre engagement envers l'environnement est sans faille. Panasonic s'appuie sur la tradition japonaise d'un contrôle qualité sans compromis et ce, dans le monde entier afin de développer, fabriquer et livrer à ses clients des produits haut de gamme.

**Chez Panasonic, nous savons que le meilleur climatiseur est celui qui fonctionne efficacement et sans bruit, en totale transparence, avec un impact environnemental réduit.**

Les utilisateurs de nos produits peuvent s'attendre à de longues années de performances à haut rendement sans qu'il soit nécessaire de recourir à une maintenance constante. Dans le cadre de notre processus rigoureux de conception et développement, les climatiseurs Panasonic sont soumis à une grande variété de tests draconiens, afin d'assurer leur efficacité et leur fiabilité à long terme. Les tests de durabilité, étanchéité, résistance aux chocs et bruit sont réalisés sur les composants, les pièces ou les produits finis.

Grâce à ces efforts acharnés, les climatiseurs Panasonic satisfont les normes et réglementations industrielles dans chaque pays où ils sont vendus.

**Une référence mondiale en termes de qualité.**

Pour défendre la réputation de sa société dans le monde entier, Panasonic s'attache en permanence à offrir la qualité avec un impact environnemental minimisé.

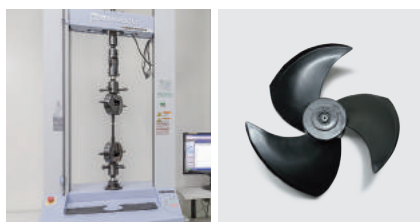

**Des pièces fiables qui respectent ou dépassent les normes industrielles.**

Dans chacun des pays où nos produits sont vendus, les climatiseurs Panasonic sont conformes à toutes les normes et réglementations industrielles en vigueur. De plus, Panasonic réalise des tests rigoureux afin d'assurer la fiabilité des pièces et matériaux. Un test de résistance à la tension permet de garantir la solidité du matériau en résine utilisé dans un ventilateur axial.



**Conformité aux restrictions de substances RoHS/REACH.**

Les produits Panasonic et les matériaux utilisés respectent strictement les restrictions relatives aux substances chimiques telles que définies par la directive européenne RoHS ou le règlement REACH. Pendant le développement et la production des pièces, des inspections rigoureuses sont effectuées sur plus de 100 matériaux pour s'assurer qu'aucune substance dangereuse n'est incluse.



**Un processus de production sophistiqué.**

Les lignes de production de climatiseurs Panasonic utilisent des technologies d'automatisation avancées pour garantir le respect de la qualité lors de la fabrication des produits afin de répondre aux attentes de fiabilité et d'authenticité.

**Durabilité**

Toutes les équipes de Panasonic comprennent l'importance d'une longue durée de vie avec un minimum de maintenance. C'est pourquoi nous soumettons nos climatiseurs à un large éventail de tests stricts de durabilité.



**Test de durabilité à long terme.**

Afin d'assurer la durabilité et la stabilité de fonctionnement sur de nombreuses années, nous réalisons un test de fonctionnement en continu à long terme dans des conditions beaucoup plus sévères que les conditions de fonctionnement réelles.



**Test de fiabilité du compresseur.**

Après un test de fonctionnement en continu, nous retirons et démontons le compresseur d'une unité extérieure, puis nous examinons les mécanismes internes et les pièces afin de détecter une éventuelle défaillance. Cela contribue à assurer des performances à long terme dans des conditions difficiles.

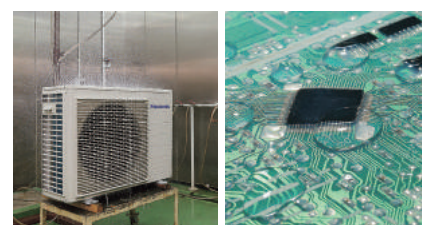

**Test d'étanchéité à l'eau.**

L'unité, soumise à la pluie et au vent, est conforme à la norme IPX4 en matière d'étanchéité à l'eau. Par ailleurs, les sections de contact des cartes de circuits imprimés sont recouvertes de résine pour éviter toute incidence défavorable provoquée par une exposition à l'eau (ce qui est peu probable).

# PANASONIC: DES IDÉES ÉCOLOGIQUES ET INTELLIGENTES POUR UN MODE DE VIE RESPECTUEUX DE L'ENVIRONNEMENT



Une vie meilleure, pour un monde meilleur : Panasonic vous offre un environnement sûr grâce aux énergies propres.



[www.future-living-berlin.com](http://www.future-living-berlin.com)

**FUTURE LIVING®  
BERLIN**



### Quartier urbain intelligent de Berlin

**Un projet européen phare pour des logements intelligents et une vie connectée. Future Living® Berlin.**

Le projet de construction Future Living® Berlin incarne le modèle de quartier urbain interconnecté de demain. Depuis 2013, les sociétés GSW Sigmaringen et Unternehmensgruppe Krebs s'appuient sur leur expertise de longue date en matière d'immobilier et coopèrent avec les meilleures sociétés internationales spécialisées dans les technologies pour développer un modèle d'habitat du futur. Au printemps 2019, les premiers résidents intégreront le nouveau quartier.

Le projet Future Living® Berlin exploite les possibilités croissantes d'interconnexion des produits et des services. Ce concept est le point de départ du développement de solutions intelligentes et ingénieuses pour l'habitat du futur, aussi bien pour des appartements individuels que pour le quartier. Ces solutions permettent aux résidents d'utiliser des services en ligne dans leur logement intelligent. Tirant parti de ces opportunités, un modèle d'habitat axé sur la routine quotidienne est élaboré pour offrir aux résidents confort, sécurité et gain de temps.

Le projet Future Living® Berlin a été amélioré pour intégrer la pré-configuration de différents appartements par des experts, qui permettent aux habitants d'emménager dans un logement « prêt à l'emploi » et d'être directement accompagnés dans leur routine quotidienne de façon intelligente. En utilisant une application centrale ou une langue maternelle, chaque appartement peut être piloté, adopté et enrichi individuellement grâce à d'autres produits intelligents.

L'interaction des produits et des technologies permet à tous les résidents d'accéder à un service de covoiturage réservé à la communauté du quartier résidentiel, qui repose bien évidemment sur la e-mobilité et s'inscrit dans un concept énergétique global composé de systèmes photovoltaïques et de stockage des batteries. La coopération avec les meilleures sociétés spécialisées dans les technologies en qualité de partenaires du projet garantit des avancées technologiques constantes à l'avenir. En impliquant les résidents et en exploitant leur données d'utilisation, les partenaires du projet sont prêts et disposés à perfectionner de façon précise les solutions proposées.

Outre le projet Future Living® Homes, le volet Future Living® Dialog fournit des informations complémentaires et des études de cas destinées au grand public. Le projet avec ses objectifs innovants propose également des solutions à visée sociale et durable. Le loyer et les charges locatives raisonnables favorisent l'accession à ces appartements par de nombreux ménages ciblés. Le projet Future Living® Berlin a pour vocation d'apporter des réponses conceptuelles et architecturales à certains grands défis de notre société tels que les changements démographiques, le tournant énergétique et l'évolution des comportements en matière de mobilité. Cette approche de solution globale est unique en Europe.

**Changement démographique, révolution énergétique et évolution de la mobilité : nous proposons les solutions pour relever les défis de notre époque.**

# SOLUTIONS DE CHAUFFAGE ET DE RAFRAÎCHISSEMENT DE PANASONIC : PROJETS ET ÉTUDES DE CAS



Le nouveau Monument Hotel 5\*GL est situé dans un hôtel particulier de 1896 à Barcelone, en Espagne.  
ECOi et E-Control

Panasonic, le partenaire de confiance qui a les connaissances et l'expérience nécessaires pour vous faire atteindre vos objectifs et répondre à votre souci de respecter l'environnement.

### La technologie intégrée améliore l'efficacité, facilite l'installation et favorise les performances à haut rendement et les économies d'énergie.

Nos principales cibles sont les services distribués et les solutions intégrées B2B.

Panasonic vous facilite les choses en vous proposant un point de contact unique pour la conception et la maintenance de votre système.

Grâce à notre expertise des processus, des technologies et des modèles d'affaires complexes, nous sommes en mesure de vous offrir des systèmes efficaces qui réduisent les coûts, tout en étant simples d'utilisation, fiables et rassurants. Par ailleurs, nous proposons à nos clients un service d'assistance pour les projets d'intégration de systèmes, dispensé au travers d'une vaste gamme de services et de solutions.

En tant qu'entreprise internationale, nous disposons de toutes les ressources financières, logistiques et techniques nécessaires pour mettre au point des solutions complexes, à grande échelle, au niveau national comme international, en proposant leur mise en œuvre dans le respect des délais et des budgets alloués.



Maison passive à Tychowo près de Stargard Szczecinski, Pologne. **Aquarea**



Le nouvel Hôtel Vinci Gala offre une efficacité énergétique de class A, jusqu'à 70% d'économies d'énergie, Barcelone, Espagne. **ECOi - ECO G**

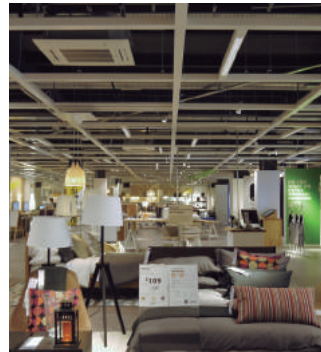

Nouveau drive IKEA « Cliquez et emportez » en centre ville. Birmingham, Royaume-Uni. **ECOi - ECO G**



21 maisons luxueuses de 5-6 chambres à Straffan Co.Kildare, Irlande. **Aquarea**



Parque Tecnológico de Andalucía Bureaux à haute efficacité énergétique, Espagne. **ECOi**



Le tout dernier restaurant chic Burger & Lobster de Bath, Royaume-Uni. **Aquarea**

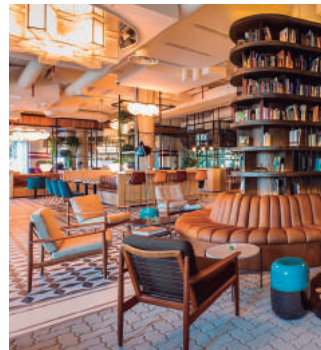

Nouvel hôtel Only You Atocha de Madrid. L'hôtel compte 206 chambres réparties sur sept étages. **ECO G**

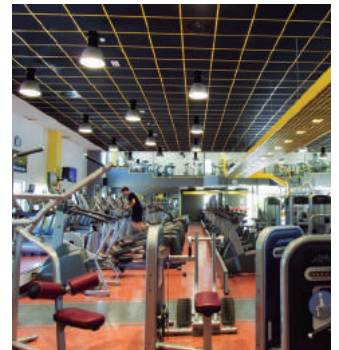

Lo + Fit Galapagar Gym. Madrid, Espagne. **DRV, PACi, CTA**



Marina Village Greystones. 205 appartements et 153 maisons individuelles, Irlande. **Aquarea**



The Hat, un hôtel moderne à Madrid, en Espagne. **ECO G**



Solution de Zalando pour la conversion de son entrepôt de Grand Canal Quay, à Dublin. **ECOi**

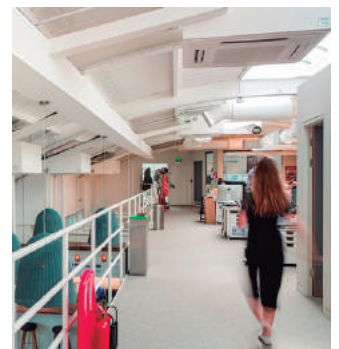

Lock Building, bureaux du géant des télécoms Viacom. Camden, Londres, Royaume-Uni. **ECOi**

# PRO CLUB : LE SITE INTERNET DE PANASONIC POUR LES PROFESSIONNELLS



Panasonic PRO Club ([www.panasonicproclub.com](http://www.panasonicproclub.com)) est un outil en ligne conçu pour vous faciliter la vie ! Il vous suffit de vous inscrire pour profiter gratuitement de nombreuses fonctionnalités, où que vous soyez, depuis votre ordinateur ou votre smartphone !

- Imprimez des catalogues comportant votre logo et votre adresse.
- Téléchargez la dernière version de l'outil Aquarea Designer pour concevoir votre système et sélectionner la pompe à chaleur Aquarea la mieux adaptée.
- Déterminez les spécifications du ventilo-convecteur Aquarea Air en fonction des paramètres de votre système.
- Obtenez des certificats de conformité et d'autres documents utiles.
- Téléchargez tous les manuels d'entretien, les manuels d'utilisation et les manuels d'installation.
- Apprenez à gérer les codes d'erreur.
- Soyez le premier à découvrir les toutes dernières évolutions.
- Inscrivez-vous à une formation.

## Principales caractéristiques.

- Vaste librairie de ressources
- Outils et applications pour les utilisateurs finaux. Vérifiez la disponibilité dans votre pays :
  - Ma Maison : assistant de dimensionnement pour les gammes à usage domestique et air-eau.
  - Mon projet avec Panasonic : formulaire pour contacter l'équipe Panasonic
  - iFinder : liste des installateurs, par code postal
- Offres spéciales et promotions



Téléchargez facilement la documentation et les brochures professionnelles de Panasonic



Personnalisez les brochures en ajoutant votre logo et vos coordonnées. Enregistrez et imprimez le PDF



Générateur de label énergétique. Téléchargez des labels énergétiques pour n'importe quel appareil, au format PDF



Code d'erreur sur votre smartphone et votre ordinateur : Recherchez en fonction du code d'erreur ou de la référence du modèle. Version en ligne + version téléchargeable à utiliser hors connexion

- Formation avec la PRO Academy
- Catalogues (documentation commerciale)
- Marketing (images en haute résolution, publicité, conseils déco)
- Outils (logiciel professionnel, outils de dimensionnement)...
- Brochures au format PDF personnalisées avec le logo et les coordonnées des installateurs
- Générateur de label énergétique. Téléchargez des labels énergétiques pour n'importe quel appareil, au format PDF
- Calculateur de chauffage
- Calculateur de bruit pour unités extérieures
- Calculateur pour Aquarea air
- Codes d'erreur : recherche par code d'erreur ou par référence d'unité. Compatible avec les smartphones et les tablettes
- Revit / Images CAD / Textes des caractéristiques techniques
- Accès à Pananet, la librairie en ligne de documentation technique
- Téléchargez des certificats de conformité et d'autres certificats
- Mise en service en ligne

## Le Panasonic PRO Club est entièrement compatible avec les tablettes et les smartphones

Panasonic offre une gamme impressionnante de services de support pour les concepteurs, prescripteurs, ingénieurs et distributeurs qui travaillent sur les marchés du chauffage et de la climatisation.



# AQUAREA DESIGNER



Ce programme permet aux concepteurs, aux installateurs et aux distributeurs de CVC d'identifier la pompe à chaleur de la gamme Aquarea de Panasonic adaptée pour une application spécifique, de calculer les économies réalisables en comparaison à d'autres sources de chaleur, et d'évaluer très rapidement les émissions de CO<sub>2</sub>.

Aquarea Designer de Panasonic permet de développer facilement et simplement les projets, en utilisant les options soit de conception rapide (Quick Design), soit de conception experte (Expert Design). Chacune d'elles permet à l'utilisateur de constituer les données du projet via un processus simple, étape par étape, et de choisir les rapports de sortie (en format complet ou simplifié) sous forme de fichiers HTML ou de versions imprimées. Pour créer les rapports nécessaires, il est requis d'entrer les données du projet, notamment :

- la zone chauffée
- les besoins de chauffage
- les températures de sortie et de retour de l'eau
- les données climatiques (à partir d'un menu déroulant simple), y compris la température extérieure de calcul
- le type de ballon d'eau chaude, la capacité de stockage et la température cible de l'eau chaude.

**Panasonic fournit un logiciel sur mesure pour aider les concepteurs de systèmes, les installateurs et revendeurs à concevoir et dimensionner très rapidement des systèmes, à créer les schémas de câblage et émettre les devis quantitatifs d'une simple pression sur un bouton.**

## Panasonic PRO Academy

Panasonic prend ses responsabilités au sérieux vis-à-vis de ses distributeurs, prescripteurs et installateurs, et a développé un programme de formation complet. La Panasonic Pro-Academy englobe l'approche pratique traditionnelle.

Les nouvelles formations couvrent trois niveaux. Conception, installation, et mise en service et dépannage. Les cours de formation comprennent :

- les applications domestiques air-air
- les pompes à chaleur avec Aquarea Source Air
- les DRV ECOi

Les cours sont proposés sur site dans toute l'Europe, dans les locaux de Panasonic. Les Centres de formation disposent des derniers produits de la gamme et permettent aux participants d'acquérir une expérience pratique sur les derniers contrôleurs et les unités intérieures et extérieures des gammes DRV ECOi, Ethearea, GHP et Aquarea.

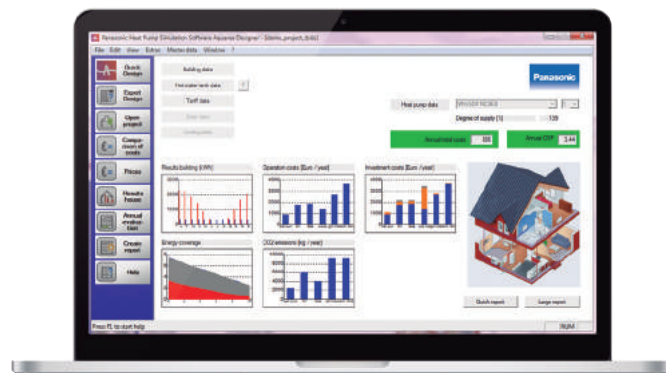

## Aquarea Designer : une autre source d'économies

Aquarea Designer calcule les coûts énergétiques du projet en termes de eau chaude, de chauffage et de pompage. Il affiche les temps de fonctionnement de l'équipement et calcule le COP (coefficient de performance). Il permet ensuite au concepteur de présenter à ses clients une comparaison avec d'autres options d'équipements tels que le chauffage par chaudières classiques à gaz ou au fioul, les systèmes de chauffage à bois, les chauffages électriques standards ou les radiateurs électriques à stockage nocturne. Sont ainsi comparés les coûts de fonctionnement, les coûts d'investissement initiaux et les coûts de maintenance. La comparaison peut également être effectuée pour les émissions de CO<sub>2</sub> et les économies.





**Téléchargez sur**  
[www.panasonicproclub.com](http://www.panasonicproclub.com)  
ou connectez-vous tout simplement sur votre smartphone au Panasonic PRO Club à l'aide de ce QR code





**DÉCOUVREZ  
LES POMPES À  
CHALEUR AIR-EAU  
AQUAREA**

Avec ses capacités de 3 à 16kW, les pompes à chaleur Aquarea constituent la plus large gamme disponible sur le marché, pour répondre à tous vos besoins de chauffage et de rafraîchissement. Rentables et respectueux de l'environnement, ces systèmes sont adaptés aux projets de construction et de rénovation.

AQUAREA

## Aquarea Génération J au R32 A+++

La nouvelle gamme Génération J au R32 débute par les modèles Haute Performance avec ECS intégrée All-in-One, de 3 à 9 kW. Les modèles à faible capacité sont spécifiquement conçus pour les maisons à basse consommation et offrent un impressionnant COP de 5,33 (pour le modèle 3kW).



GOOD  
DESIGN  
AWARD  
2017



R32  
Panasonic



PAC AIR/EAU AQUAREA



## Une large gamme de monoblocs

Le circulateur de classe A et la nouvelle télécommande optimisent les économies tout en améliorant les performances et le confort.

## Aquarea Service Cloud pour les professionnels

Idéal pour les installateurs et les sociétés de maintenance, cet outil permet d'offrir un service de surveillance/maintenance à distance des PAC à ses clients, de gagner du temps et de l'argent en ayant des informations sur la PAC sans se rendre sur le terrain, de recevoir des notifications automatiques par e-mail en cas d'erreur, et de gérer son parc de façon simple (jusqu'à 5 000 appareils).

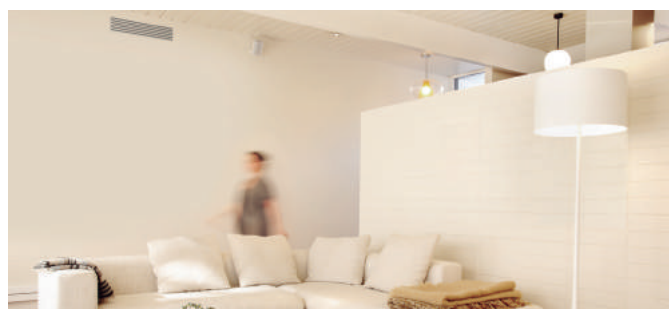
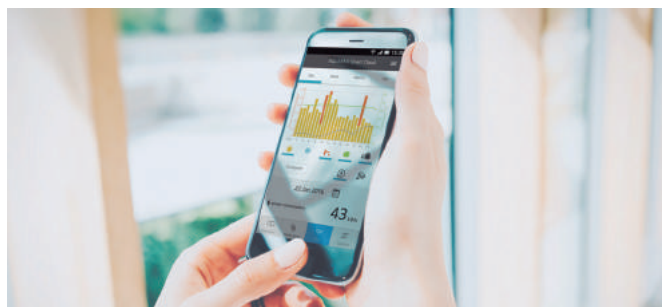

## Large gamme d'accessoires

Un éventail d'accessoires de qualité tels que les ventilo-convecteurs, et de nombreux ballons en acier émaillé et inoxydable très performants.

\* Le Good Design Award figure parmi les distinctions les plus prestigieuses et récompense l'excellence de conception d'un produit. Ce prix n'a fait que souligner l'exceptionnelle performance et la gestion énergétique optimale des installations Panasonic avec ECS intégrée et Bi-Bloc, à usage privé. Par ailleurs, leur design épuré et soigné, ainsi que leur fonctionnalité, font de la ligne Aquarea le système idéal pour une utilisation domestique.

# GAMME DE POMPES À CHALEUR AQUAREA

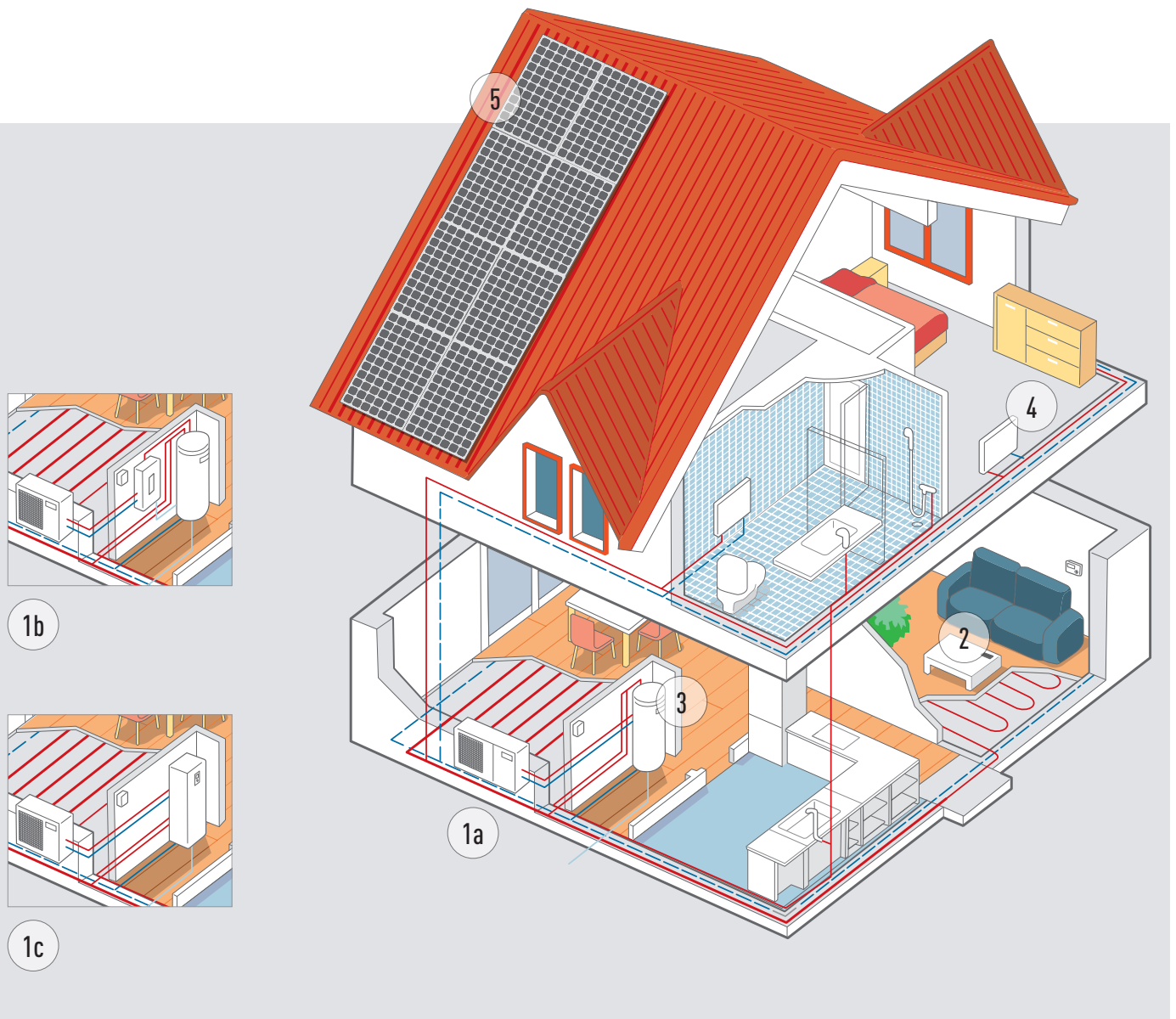

**Système monobloc.**

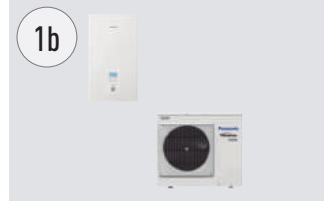

**Système bi-bloc.**



**PAC avec ECS intégrée**

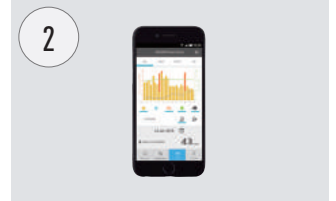

**Contrôle via smartphone, tablette ou ordinateur (en option).**

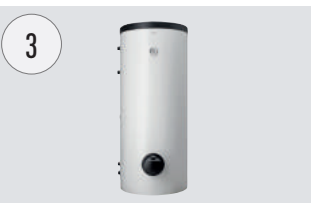

**Ballon ultra-haute efficacité (en option).**



**Des ventilo-convecteurs haute efficacité pour le chauffage et le rafraîchissement (en option).**



**Nouveau ventilo-convecteur gainable performant (en option).**

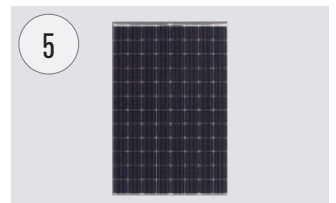

**Pompe à chaleur + Panneau solaire HIT de Panasonic (en option).**

La gamme Aquarea de Panasonic offre des solutions qui augmentent l'efficacité du logement, facilitent l'installation et réduisent les coûts.

### Aquarea Haute Performance : pour les maisons neuves et les maisons basse consommation.

Rendement et économies d'énergie exceptionnels avec des émissions de CO<sub>2</sub> minimisées et un faible encombrement. Performances améliorées avec un COP jusqu'à 5,33.

### Aquarea T-CAP : pour les températures extrêmement basses et la rénovation.

Solution idéale pour s'assurer que la puissance de chauffage est maintenue, même à très basse température. Cette gamme est capable de garder la puissance de sortie de la pompe à chaleur avec une température extérieure jusqu'à -20°C sans l'aide des résistances d'appoint électriques.

### Aquarea HT : pour une maison équipée d'anciens radiateurs haute température.

Idéal pour les rénovations : source d'énergie verte qui fonctionne avec les radiateurs existants. La solution Aquarea Haute Température est la plus adéquate, car elle fournit des températures de sortie d'eau de 65°C, même à -15°C.

### Chauffe-eau thermodynamique.

- Pompe à chaleur murale à haut rendement A+ pour la production d'eau chaude sanitaire
- Permet une baisse de la consommation électrique de 75 % par rapport à un chauffe-eau électrique classique

NEUF		RÉNOVATION			
Aquarea Haute Performance		Aquarea T-CAP		Aquarea Haute Température	Chauffe-eau thermodynamique
Mono-bloc	Bi-bloc	Mono-bloc	Bi-bloc	Bi-bloc	
Chauffage - rafraîchissement - ECS		Chauffage - rafraîchissement - ECS		Chauffage - Eau chaude sanitaire	Eau chaude sanitaire uniquement
Monophasé de 3 à 12kW		Monophasé de 9 à 12kW Triphasé de 9 à 16kW		Monophasé de 9 à 12kW Triphasé de 9 à 12kW	100 et 150 L
Raccordable à					
Radiateurs - Ventilateur-convecteur - Plancher chauffant - ECS		Radiateurs - Ventilateur-convecteur - Plancher chauffant - ECS		Radiateurs haute température traditionnels - ECS	Eau chaude sanitaire
Application					
Installation normale		Pour une température ambiante extrêmement froide		Rénovation pour des radiateurs anciens	Eau chaude sanitaire uniquement
Économies d'énergie					
Chauffage 35°C / 55°C		Chauffage 35°C / 55°C		Chauffage 35°C / 55°C	ECS 50 ~ 62°C
Température extérieure minimale de fonctionnement					
-20°C		-28°C		-20°C	-5°C
Température extérieure min. de maintien de puissance					
-7°C (pas pour toutes les unités)		-20°C <sup>1)</sup>		-15°C	—
Température max. de sortie d'eau chauffage / sans résistance d'appoint					
75°C <sup>2)</sup> / 55°C <sup>3)</sup> (ou 60°C pour Aquarea Génération J)		75°C <sup>2)</sup> / 60°C <sup>3)</sup>		75°C <sup>2)</sup> / 65°C	—
Contrôle et connectivité					
Solution prête pour le réseau intelligent <sup>4)</sup> Réseau sans fil		Solution prête pour le réseau intelligent <sup>4)</sup> Réseau sans fil		Solution prête pour le réseau intelligent <sup>4)</sup> Réseau sans fil	—
Gamme					
Bi-bloc de 3 à 12 kW Monobloc de 5 à 12 kW PAC avec ECS intégrée de 3 à 9 kW (185L)		Bi-bloc de 9 à 16 kW Monobloc de 9 à 16 kW PAC avec ECS intégrée de 9 à 16 kW (185L)		Bi-bloc de 9 à 12kW	100 et 150 L

Toutes les données de ce tableau sont applicables à la plupart des modèles concernés, contrôlez les caractéristiques des produits pour confirmer. 1) 9 et 12 kW. 2) Température maximale de l'ECS avec la pompe à chaleur. 3) Si la température extérieure est supérieure à -10°C. 4) Génération H avec C2-NS4P, Génération F et G avec Gestionnaire de pompe à chaleur. \* L'eau chaude sanitaire en mode autonome est produite par S.A.T.E.

# NOUVEAU MODÈLE AQUAREA R32 GÉNÉRATION J



## Bien plus qu'un simple modèle de la gamme Aquarea R32 Génération J Modèle bibloc ou ECS intégrée, disponible en 3/5/7/9 kW

### Préserver l'essence d'Aquarea.

- Espace libre au-dessus du PAC avec ECS intégrée
- A+++
- Service Cloud via des accessoires

### Nouveautés

#### 1. Efficacité supérieure.

- SCOP jusqu'à +5 % par rapport à la Génération H
- COP pour ECS jusqu'à 3,30 (pour les modèles de 3 et 5 kW)

#### 2. Conception plus flexible.

- Température de sortie d'eau de 60°C
- Longueur de tuyauteries étendue : 7/9 kW : 50/30 m - 3/5 kW : 25/20 m
- Plage de fonctionnement du mode rafraîchissement jusqu'à +10°C extérieur



#### 3. Nouvelles fonctions intelligentes.

- SG Ready/Photovoltaïque : optimisation de la consommation énergétique par dérogation de la T°C de consigne (CH, ECS, FR)
- Contact sec pour paramétrage de fonctionnement de la PAC en tarif EJP
- Arrêt du dispositif externe lors du dégivrage par contact sec\*

\* Ne peuvent pas être utilisés simultanément.

#### 4. Plus de confort.

- Plus de confort si la température est extrêmement basse : la courbe de chauffe peut être définie jusqu'à -20°C
- Mode efficacité ou confort pour ECS : charge partielle pour une meilleure efficacité ou charge totale pour réduire le temps de chauffe
- Deux positions de sonde ECS sélectionnables pour la PAC avec ECS intégrée : efficacité (meilleur COP ECS) ou confort (la PAC démarre plus tôt son cycle ECS)

Autres améliorations : unités extérieures plus silencieuses/filtre magnétique.



## Gaz réfrigérant R32 : un « détail » qui change tout

**Panasonic recommande le gaz R32, car il respecte l'environnement. Par rapport aux gaz R22 et R410A, le gaz R32 a un très faible impact sur la dégradation de la couche d'ozone et le réchauffement climatique.**

À l'instar des pays européens qui se soucient de l'environnement et participent au Protocole de Montréal pour la protection de la couche d'ozone et la lutte contre le réchauffement climatique, Panasonic pilote la transition vers le R32.

#### 1. Innovation en matière d'installation.

- Extrêmement facile à installer, pratiquement identique à l'installation pour R410A.  
(N'oubliez pas de vérifier que le manomètre et la pompe à vide sont compatibles avec le gaz R32)

- Ce réfrigérant est pur à 100%. Il est donc facile à recycler et réutiliser

#### 2. Innovation environnementale.

- Zéro impact sur la couche d'ozone
- 75 % d'impact en moins sur le réchauffement climatique

#### 3. Innovation économique et consommation énergétique novatrice.

- Coûts réduits et économies plus importantes
- Rendement énergétique optimal, supérieur à celui du gaz R410A

# AQUAREA GÉNÉRATION H A+++\*

(applicable à compter du 26 septembre 2019)





La beauté du confort : la gamme Génération H s'étend de 3 à 16 kW. Les modèles de faible puissance sont spécifiquement conçus pour les maisons à basse consommation et offrent un impressionnant COP de 5 (pour le modèle 3 kW).

### Efficacité et valeur ajoutée accrues A++/A++

- A++ pour les applications moyenne température (radiateurs. ErP 55°C)
- A++ pour les applications basse température (chauffage par le sol ErP 35°C) ErP 35°C)
- Les modèles 3 et 5 kW atteindront la classe d'efficacité énergétique A+++ à partir du 26 septembre 2019.

### Aquarea, une génération de chauffage et production d'eau chaude à forte efficacité énergétique

Grâce à la haute technologie et au contrôle évolué de ces systèmes, ils sont capables de garder une haute capacité et une grande efficacité, même à -7°C et -15°C. Le logiciel Aquarea peut être paramétré pour répondre aux besoins des maisons à basse consommation et optimiser leur efficacité énergétique. Quelles que soient les conditions météorologiques, Aquarea fonctionne même à -28°C (modèle T-CAP uniquement). Le design compact de l'unité extérieure facilite encore son installation.

### Modèle PAC avec ECS intégrée, compact et facile à installer

Solution à faible encombrement, idéale pour les espaces restreints. De plus, Panasonic a mis au point des systèmes bivalents et en cascade qui permettent à l'utilisateur de contrôler deux zones de chauffage. La solution Aquarea avec ECS intégrée appartient à la nouvelle génération de pompes à chaleur de Panasonic pour le chauffage, le rafraîchissement et la production d'eau chaude sanitaire. Aquarea T-CAP est l'une des pompes à chaleur les plus récentes sur le marché. Elle conserve des capacités de chauffage nominales, même à des températures atteignant -20°C\*. Cela permet d'assurer le meilleur taux de rendement énergétique saisonnier possible. Les pompes à chaleur sont testées à une température extérieure de -28°C pour assurer un fonctionnement stable.

Design carré amélioré avec finition blanche. La télécommande moderne peut être installée à une distance jusqu'à 50 m de l'unité intérieure.

### Facile à installer :

- Les branchements électriques sont désormais situés à l'avant
- Accès aux pièces simplifié et installation facilitée par la tuyauterie alignée
- Télécommande avec large écran LCD haute résolution et nouvelles fonctions
- Possibilité de connecter un capteur de température ambiante supplémentaire, kit solaire, commande de 2 zones, fonction piscine et pompe de circulation (carte électronique en option nécessaire : CZ-NS4P)

### PAC avec ECS intégrée avec panneau d'isolation sous vide (PIV)

Panasonic U-Vacua™ est un panneau d'isolation sous vide (PIV) de haute performance avec une conductivité thermique très basse qui est 20 fois plus efficace qu'une mousse uréthane classique.

\* -15°C pour le modèle 16 kW



### Compact, libérant de l'espace. Valeur optimisée au sein d'un espace compact :

- Filtre facile d'accès à technologie de clipsage rapide
- Vannes d'isolement
- Contrôleur de débit électronique
- Vanne 3 voies prête à l'emploi (CZ-NV1 en option dans le module)

### Modèle PAC avec ECS intégrée et contrôle de 2 zones :

- 2 circuits de chauffage, avec 2 températures d'eau différentes
- 2 circulateurs et 2 filtres à eau

**Kit 2 Zones inclus avec commande de 2 températures d'eau (plancher avec eau à 35°C et radiateurs avec eau à 45°C).**

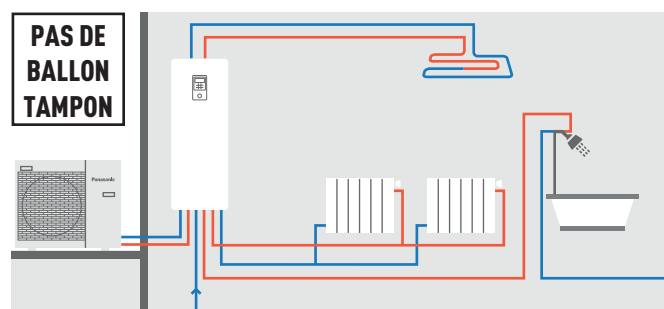

### Caractéristiques :

- Très polyvalent (R-60 par pouce)
- Performance d'isolation élevée pour les économies d'énergie
- Matériau principal très résistant à la chaleur
- Potentiel de recyclage élevé
- Écologique : fabriqué avec 75 % de verre recyclé
- Idéal pour les appareils compacts mais néanmoins volumineux

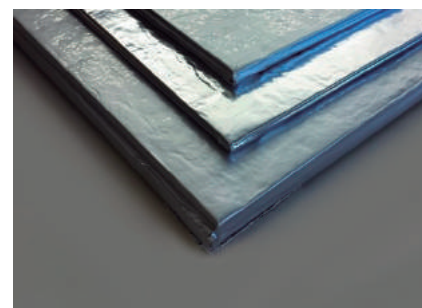

# AQUAREA : LA GAMME TERTIAIRE

Restaurant équipé de la solution Aquarea

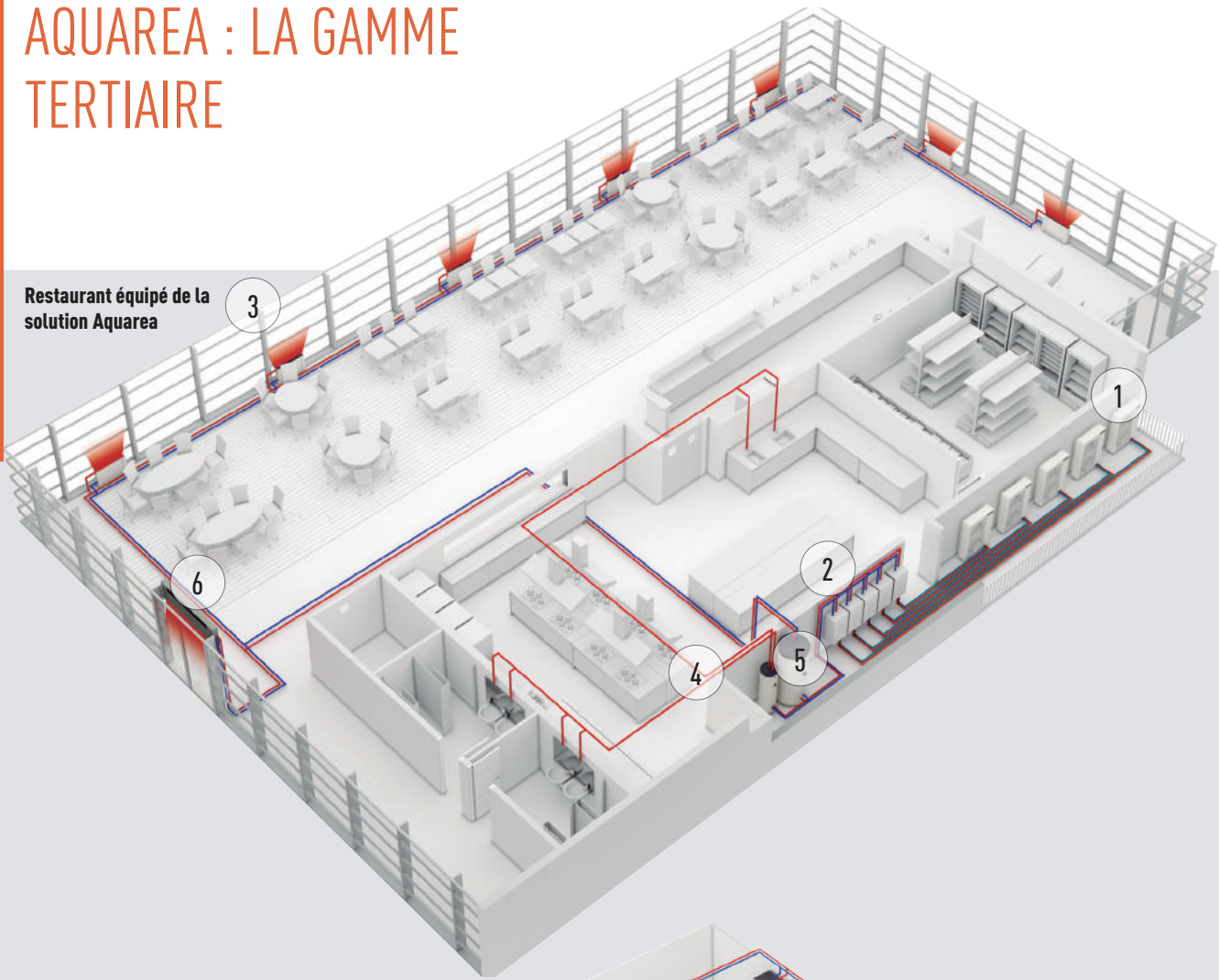

Supermarché équipé de la solution Aquarea

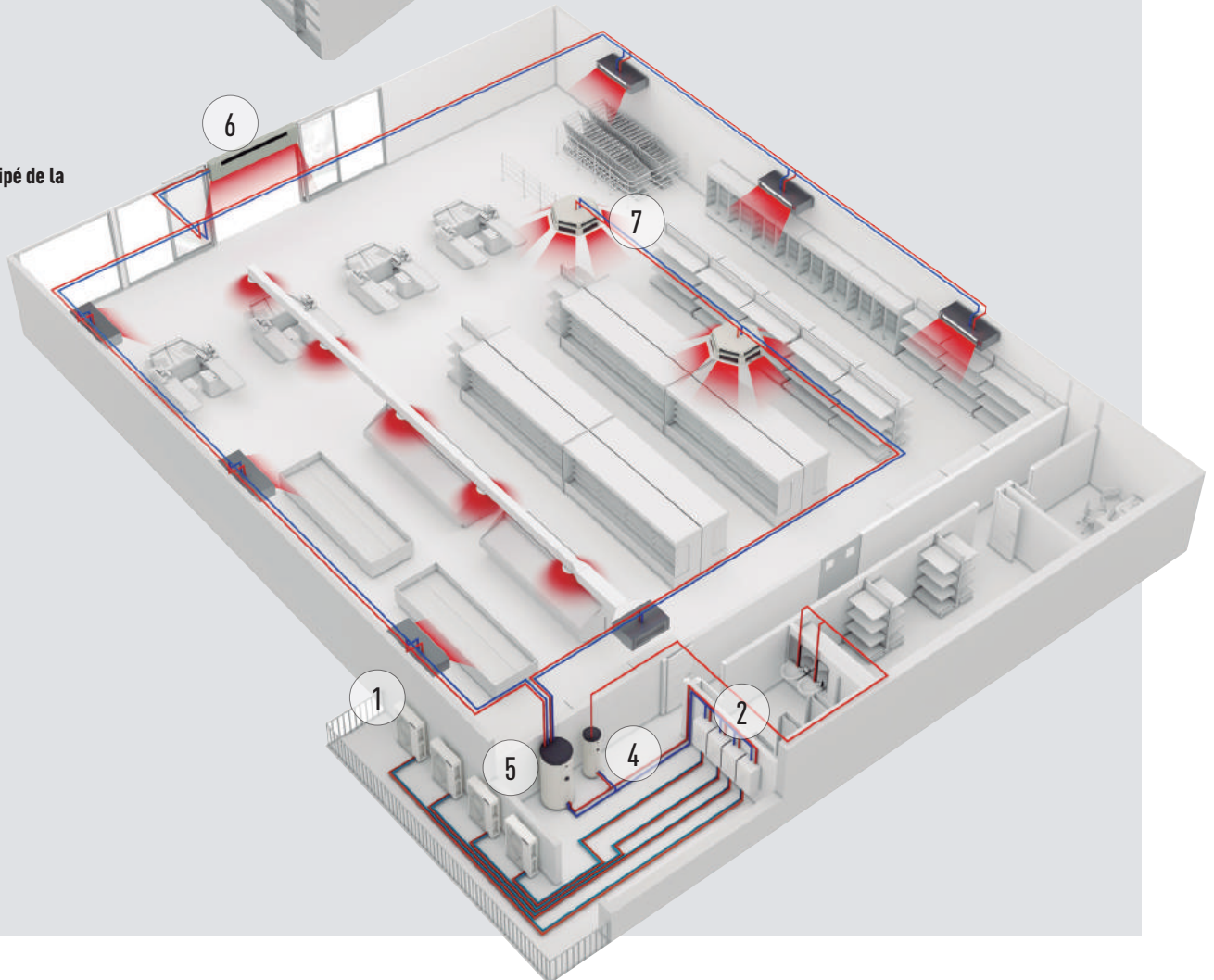

Des solutions pour réaliser encore plus d'économies. Grâce à leur efficacité, les pompes à chaleur Panasonic réduisent de façon significative la consommation énergétique du logement. Les récentes améliorations apportées à la technologie de pompe à chaleur source air, y compris les systèmes à une seule unité compacte, sont une solution idéale pour les commerces et les logements.

Peu encombrants, ces modèles offrent une solution de chauffage économique et s'adaptent facilement aux installations dans des appartements, des maisons et des locaux commerciaux.

De plus, en installant une pompe à chaleur Aquarea, les entreprises qui génèrent de la chaleur, par exemple les restaurants, peuvent également exploiter cette source d'énergie afin d'améliorer encore l'efficacité de leur système.

### Restaurant équipé de la solution Aquarea

Si vous souhaitez réaliser des économies au sein de votre entreprise, Aquarea est la solution qu'il vous faut ! Idéal pour le chauffage, le rafraîchissement et la production de grandes quantités d'eau chaude à 65°C, Aquarea vous garantit un retour sur investissement rapide et une faible empreinte carbone.

#### Points clés :

- Production efficace d'eau chaude
- Rapide retour sur investissement
- Contrôle facile

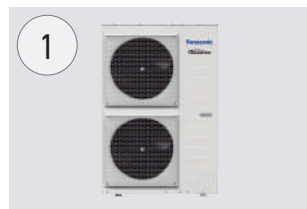

#### Aquarea T-CAP.

Aquarea T-CAP de 16 kW en mode Cascade

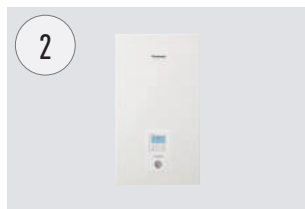

#### Module Aquarea haute efficacité.



#### Ventilo-convecteur Aquarea Air haute efficacité.

32 % plus efficaces que les radiateurs ordinaires.



#### Nouvelle gamme de ventilateur-convecteurs gainables polyvalents et efficaces.

Innovation pour un confort optimal.



#### Ballons ultra-haute efficacité.

De 200L à 500L pour l'eau chaude sanitaire.

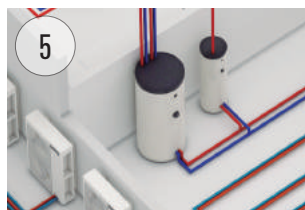

#### Ballon tampon de 1 000 L.



#### Rideau d'air à détente directe.

Pour un fonctionnement discret et une grande efficacité.

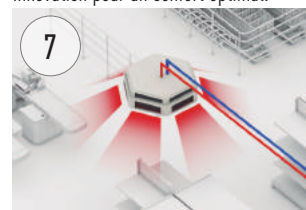

#### Convecteurs.

### Étude de cas : le restaurant Carluccio's

L'un des restaurants italiens les plus réputés au Royaume-Uni, Carluccio's, souhaitait installer un système capable de produire le volume d'eau chaude nécessaire, à la bonne température, tout en réduisant sa facture énergétique. Les anciens restaurants de la chaîne ont été équipés d'un système de chaudière plus conventionnel de 12 kW.

FWP a installé une unité monobloc T-CAP Aquarea de 12 kW afin de transférer l'air disponible à partir du toit des cuisines au travers d'une

unité de condensation qui fournit de l'eau chaude à une température optimale. Avec un coefficient de performance (CoP) élevé, le système restitue un niveau d'énergie impressionnant : 4kW par kW utilisé. Cela fait d'Aquarea une solution bien plus efficace qu'un système de chauffage conventionnel. Le chauffage de l'eau dans leur restaurant de Leeds leur coûte près de 5 200 euros, tandis que ce coût dépasse tout juste 1 300 euros à Sheffield. Grâce à ces économies significatives, ce restaurant pourra réaliser un retour sur investissement en deux ans environ.

# AQUAREA SMART ET SERVICE CLOUD

## 1 AQUAREA SMART CLOUD POUR L'UTILISATEUR FINAL



\* L'illustration de l'interface utilisateur est susceptible d'être modifiée sans préavis.

### Gestion énergétique simple et puissante

Aquarea Smart Cloud est bien plus qu'un simple thermostat permettant d'allumer ou d'éteindre un appareil de chauffage. Il s'agit d'un service puissant et intuitif grâce auquel il est possible de commander à distance l'intégralité des fonctions de chauffage et d'eau chaude tout en contrôlant la consommation d'énergie.

### Fonctionnement

Connectez le système Aquarea Génération J et H au cloud via le réseau local filaire ou sans fil. L'utilisateur se connecte au portail sur le Cloud pour contrôler à distance l'ensemble des fonctionnalités de l'unité. Il peut également permettre aux partenaires d'accéder à des fonctions personnalisées de maintenance et de surveillance à distance. Voir les démonstrations : <https://aquarea.aircon.panasonic.eu>

### Conditions requises

1. Aquarea Génération J et H
2. Connexion Internet interne par le biais d'un routeur sans fil ou d'un réseau local filaire
3. Création d'un identifiant Panasonic sur le site : <https://aquarea-smart.panasonic.com/>

### Fonctions :

- Visualisation et contrôle
- Planification
- Statistiques énergétiques
- Notification de dysfonctionnement

### Avantages

Économies d'énergie, confort et contrôle, où que vous soyez. Amélioration de l'efficacité énergétique et de la gestion des ressources, réduction des coûts d'exploitation et augmentation de la satisfaction des clients.

Les nouveaux services d'Aquarea Smart Cloud visent à faciliter la maintenance à distance du système Aquarea. Ainsi, les professionnels pourront réaliser un entretien prédictif et des réglages minutieux du système, ou encore intervenir en cas de dysfonctionnement.

Compatibilité Aquarea	Génération J et H
Point de connexion	Port Aquarea CN-CNT
Connexion à un routeur interne	Wi-Fi ou réseau local
Capteur de température	Possibilité d'utiliser le capteur de la télécommande
Compatibilité avec une tablette ou un navigateur sur PC*	Oui
Utilisation à distance — Marche/Arrêt — Réglage de la température de la maison — Réglage de l'ECS — Codes d'erreur — Planification	Oui
Zones de chauffage	Jusqu'à deux zones
Estimation de la consommation d'énergie — Fichier-journal de l'utilisation	Oui — Oui

\* Vérifier la compatibilité des navigateurs et des versions.

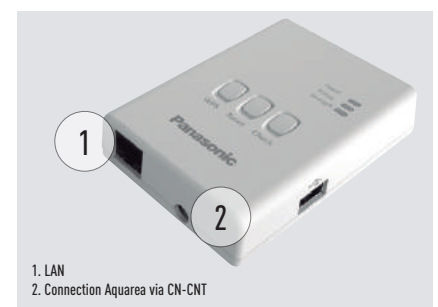

1. LAN  
2. Connection Aquarea via CN-CNT

Le contrôle de chauffage le plus avancé d'aujourd'hui et de demain.  
 Nouvel Aquarea Cloud CZ-TAW1 : 2 différentes plateformes accessibles

# 2 AQUAREA SERVICE CLOUD POUR LES INSTALLATEURS ET LA MAINTENANCE

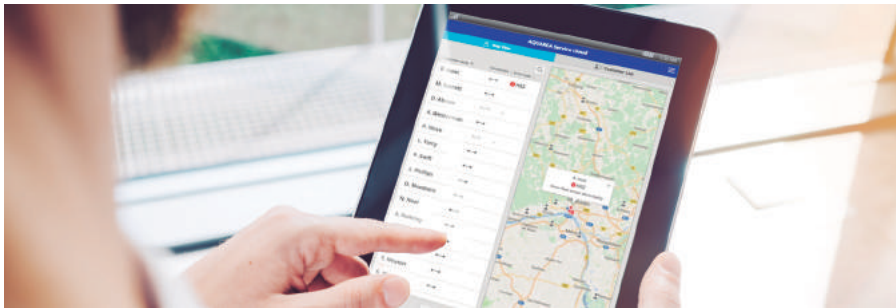

### La maintenance à distance accessible aux professionnels

L'Aquarea Service Cloud est l'assurance, pour les installateurs, de pouvoir veiller efficacement, à distance, sur les installations de chauffage de leurs clients. Il permet un gain de temps, des économies réelles, un délai d'intervention réduit, améliorant ainsi la satisfaction client.

### Fonctions avancées de maintenance à distance sur écrans professionnels :

- Vue d'ensemble immédiate
- Historique du journal d'erreur
- Information relative à chaque unité
- Statistiques constamment disponibles
- Disponibilité de la majorité des paramètres

#### De la page d'accueil

État de la connexion de chaque utilisateur d'un seul coup d'œil. 2 options d'affichage : Vue cartographique ou vue sous forme de liste uniquement.

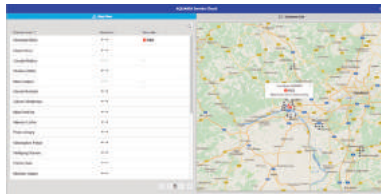

#### De l'état de l'unité

L'état actuel de l'appareil avec un maximum de 28 paramètres.



#### Des statistiques

Tableaux de statistiques personnalisables avec un maximum de 71 paramètres. Accessibles à tout moment, avec les informations des 7 derniers jours.

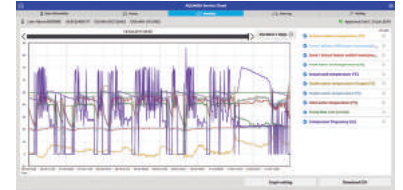

#### Des paramètres

La plupart des paramètres du système, y compris de l'utilisateur et de l'installateur, contrôlables à distance.



## Activation de l'Aquarea Service Cloud

### Conditions requises.

Matériel et connexion	Enregistrement utilisateur final	Enregistrement installateur / maintenance
Aquarea CZ-TAW1 Génération J et H	Obtenir un identifiant Panasonic	Obtenir un identifiant de service et de maintenance
Connexion Internet interne par le biais d'un réseau local sans fil ou filaire	Aquarea Smart Cloud	Aquarea Service Cloud

### Connexion de l'unité destinée à l'installateur et à la maintenance.

Le processus peut être engagé soit par l'utilisateur final, soit par l'installateur. Chaque fois que l'utilisateur final sélectionne ou modifie une fonctionnalité, l'installateur accède à un niveau de contrôle et de maintenance (4 niveaux).

#### Enregistrement installateur :

<https://aquarea-service.panasonic.com/>

#### Enregistrement utilisateur final :

<https://aquarea-smart.panasonic.com/>

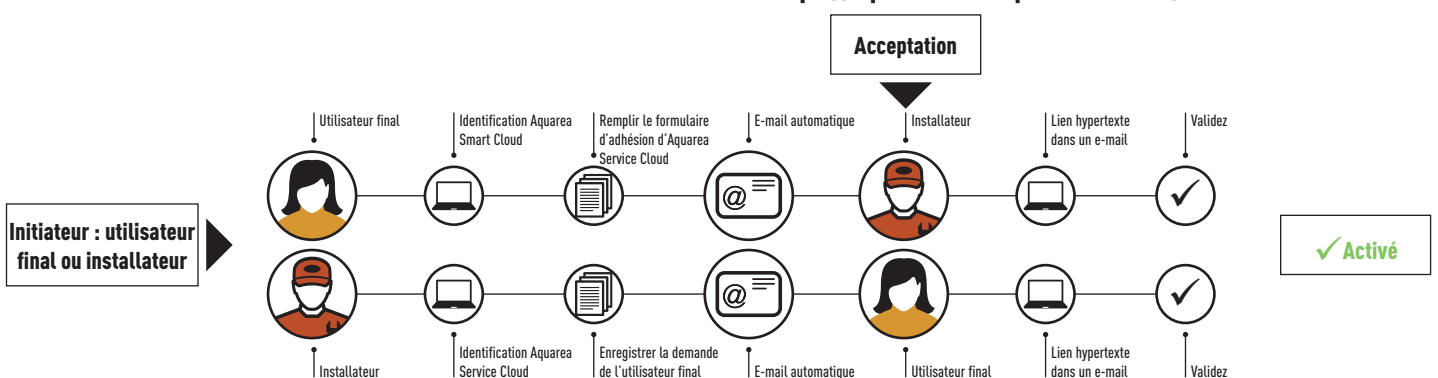

# CONTRÔLE ET CONNECTIVITÉ



L'intégration des systèmes de connectivité domestique et de gestion domestique devient de plus en plus populaire. Cette intégration permet de contrôler tous les appareils du logement à partir d'une plateforme centralisée et permet d'optimiser les coûts d'exploitation et de fonctionnement. Les interfaces Panasonic peuvent travailler avec KNX et Modbus, les protocoles les plus courants. Pour le contrôle non intégré, Panasonic a développé une connexion simple vers un réseau internet LAN sans fil, avec lequel l'utilisateur final peut contrôler à distance, d'où il veut, sa propre pompe à chaleur.

## Connectivité et contrôle par l'interface GTB

Grande souplesse d'intégration dans vos projets KNX / Modbus, permettant une surveillance et un contrôle totalement bidirectionnels de tous les paramètres de fonctionnement

Référence	KNX <sup>®</sup> PAW-AW-KNX-H	Modbus <sup>®</sup> PAW-AW-MBS-H	Nom du modèle	Interface
Encombrement réduit	✓	✓	PAW-AW-KNX-H	Interface KNX pour génération H
Installation rapide et possibilité d'installation cachée.	✓	✓	PAW-AW-MBS-H	Interface Modbus pour les modèles de Génération H
Pas d'alimentation externe nécessaire	✓	✓	PA-AW-WIFI-1TE	Contrôle Internet par connexion WLAN (non compatible avec les modèles de Génération J et H)
Connexion directe à l'unité.	✓	✓	CZ-TAW1	Aquarea Smart Cloud, contrôle Internet des modèles de Génération H au moyen d'un réseau sans fil ou filaire
Contrôle et surveillance, depuis des capteurs ou des passerelles, des variables internes de l'unité intérieure et des indications et codes d'erreur.	✓ Entièrement interopérable			
Contrôle et surveillance, depuis n'importe quel Master Modbus GTB ou PLC, des variables internes de l'unité intérieure et des codes et messages d'erreur.		✓ Entièrement interopérable		
L'unité Aquarea peut être contrôlée simultanément par la télécommande de l'unité Aquarea et par les équipements Master Modbus et Master KNX.	✓	✓		

Ces nouvelles interfaces permettent la surveillance et le contrôle bidirectionnel de tous les paramètres de fonctionnement du contrôle Aquarea, à partir des installations Modbus et KNX.

## Télécommande avancée pour Génération J et H



**Visibilité améliorée et facilité d'utilisation grâce à son grand écran LCD à matrice de points et sa grande interface tactile.**

La télécommande peut être séparée de l'unité intérieure et installée dans votre salon.

### Fonction pour les installateurs :

- Mode déshumidification du béton avec chauffage au sol : Permet d'augmenter la température du chauffage au sol de façon progressive, via un logiciel.
- Mode Chauffage et Rafraîchissement : L'installateur PRO agréé peut activer le mode de rafraîchissement par le biais d'une opération spécifique, à partir de la télécommande, sur le site.
- L'installateur peut sélectionner delta T. Le débit du circulateur est sélectionné automatiquement en raison de cette configuration.

### Points clés :

Écran large LCD à matrices de points (3,5") Écran haute résolution rétro-éclairé, avec paramétrage simple, vérification simple de l'état, sa silhouette plate, innovante, sonde de température incluse dans le contrôleur.

### Fonction pour l'utilisateur final :

- Mode Auto : Bascule automatiquement entre le mode chauffage et rafraîchissement en fonction de la température extérieure.
- Affichage de la consommation énergétique : Affiche la consommation énergétique de la pompe à chaleur de façon distincte pour le chauffage, le rafraîchissement et la production d'eau chaude sanitaire, et indique la consommation totale.
- Mode vacances : Permet au système de se remettre en marche après vos vacances, selon une température pré-réglée.

## Contrôleur d'installation en cascade PAW-A2W-CMH (disponible en juillet 2019)



**Installation en cascade jusqu'à 10 Aquarea Génération H\*.**

- Jusqu'à 10 CV (équilibrage des heures de travail)
- 3x dispositifs M-BUS connectables (pour compteur de chaleur et/ou voltmètre)

- Fonctions photovoltaïques de demande (similaire à HPM + contrôle du

signal de demande 0-10 V)

- Peut contrôler des valves 3 voies pour le rafraîchissement (2 ballons tampons)
- IP MODBUS pour communication GTB
- Logique de contrôle ECS
- Écran tactile avec informations sur la pompe à chaleur
- Tous les composants dans un seul boîtier

\* Requiert 1 interface PAW-AW-MBS-H par modèle Aquarea.

# AQUAREA + PANNEAUX PHOTOVOLTAÏQUES



Le modèle Aquarea Génération J et H peut se synchroniser avec un panneau photovoltaïque à l'aide d'une simple carte électronique CZ-NS4P. Par la conversion d'Aquarea en équipement prêt pour réseau intelligent (Smart Grid Ready). L'avantage est que cette nouvelle carte électronique permet un contrôle 0-10V. Avec ce modèle Aquarea, la demande s'adapte à tout moment à la production du panneau photovoltaïque. Grâce à un algorithme innovant, on obtient alors un équilibre entre la consommation de la pompe à chaleur et le confort désiré au sein du logement, en fonction de la température extérieure et de la demande en énergie du bâtiment.



## Chauffage de l'eau chaude sanitaire gratuit.

### Comparaison pour un logement neuf. Augmentation de l'auto-production de : 120 %

Le contrôle de panneaux photovoltaïques Panasonic Aquarea pourrait augmenter la consommation par la pompe à chaleur de l'énergie produite par les panneaux photovoltaïques de 352 kWh à 778 kWh par an. Résultats des simulations :

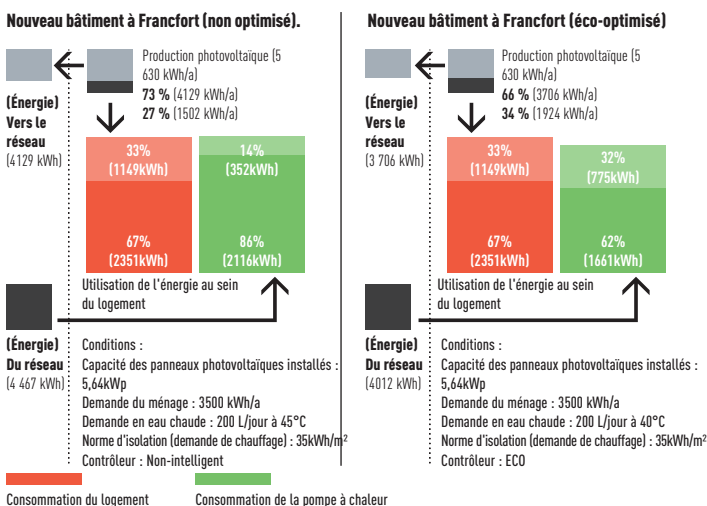

### Comparaison pour un logement ancien. Augmentation de l'auto-production de : 71 %

Le Panasonic Aquarea PV Control pourrait augmenter la consommation par la pompe à chaleur de l'énergie produite par les panneaux photovoltaïques de 526 kWh à 898 kWh par an. Résultats des simulations :

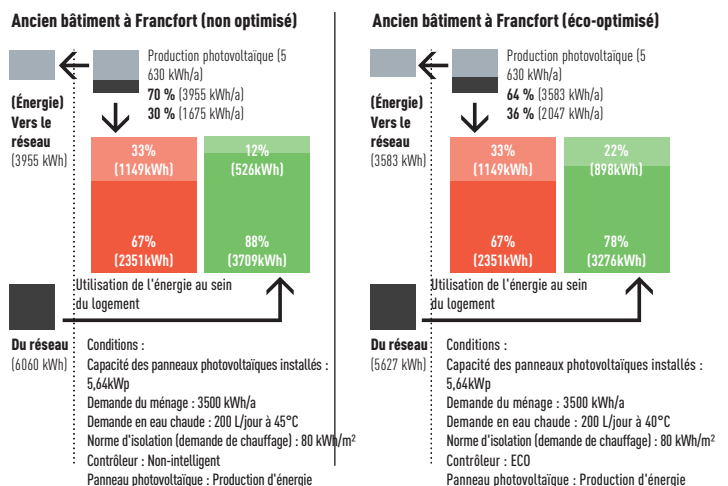

# AQUAREA DE PANASONIC VOUS OFFRE CE QU'IL Y A DE MIEUX POUR VOTRE INTÉRIEUR

Panasonic fournira le label énergétique et une fiche produit avec tous les produits livrés concernés par cette réglementation, que les partenaires commerciaux, vendeurs et entrepreneurs doivent utiliser pour étiqueter nos produits.



## Label énergétique

Réfrigérateurs, lave-vaisselle, lave-linge, fours... tout a commencé avec les produits blancs durant les années 1990. Aujourd'hui, d'autres appareils électriques portent aussi le label de rendement énergétique européen, par exemple les téléviseurs, l'éclairage et, depuis septembre 2014, même les aspirateurs. Depuis 2013, cette réglementation s'applique déjà aux climatiseurs et aux pompes à chaleur. Depuis septembre 2015, elle s'applique aussi aux appareils de chauffage, aux chauffe-eau instantanés ou à accumulation. Des exigences d'efficacité énergétique minimum sont également spécifiées pour les fabricants de systèmes et de chaudières mixtes, chauffe-eau et ballons d'eau chaude sanitaire.

Des labels énergétiques guident les consommateurs dans leurs décisions d'achat et des exigences Ecodesign sur les produits aident à réduire la demande d'énergie des ménages, ainsi qu'à minimiser le réchauffement climatique.

## Panasonic vous aide à calculer le label du système.

Depuis le 26 septembre 2015, les installateurs peuvent être assurés que tous les produits fabriqués après cette date seront vendus avec les labels énergétiques requis, ce qui réduira la charge de travail administratif. Il incombe au fabricant de commercialiser ses produits avec les labels requis, mais les installateurs doivent calculer et éditer un label d'efficacité énergétique pour l'ensemble du système de chauffage. Quand il installe un nouveau système de chauffage ou de nouvelles chaudières, commandes ou énergies renouvelables dans un système existant, l'installateur a, et continuera d'avoir, pour responsabilité de calculer les labels d'efficacité énergétique et les diffuser. Des calculateurs destinés à aider les installateurs pour cette opération sont disponibles sur le site [www.panasonicproclub.com](http://www.panasonicproclub.com).

## Informations sur le label d'efficacité énergétique.

Le système de calcul des pompes à chaleur les classe en neuf catégories de rendement. Actuellement, la meilleure classe d'efficacité énergétique est A++, la pire étant G. Le label d'efficacité énergétique pour les chaudières indique la catégorie de rendement sur une échelle de A++ à G (de A à G pour les ballons d'eau chaude). En septembre 2019, une échelle beaucoup plus rigoureuse sera mise en place, allant de A+++ à D, et de A+ à F pour les ballons d'eau chaude.

## Panasonic vous aide à calculer le label du système.

[www.panasonicproclub.com](http://www.panasonicproclub.com) ou connectez-vous tout simplement sur votre smartphone au Panasonic PRO Club à l'aide de ce QR code



**PRO Club**

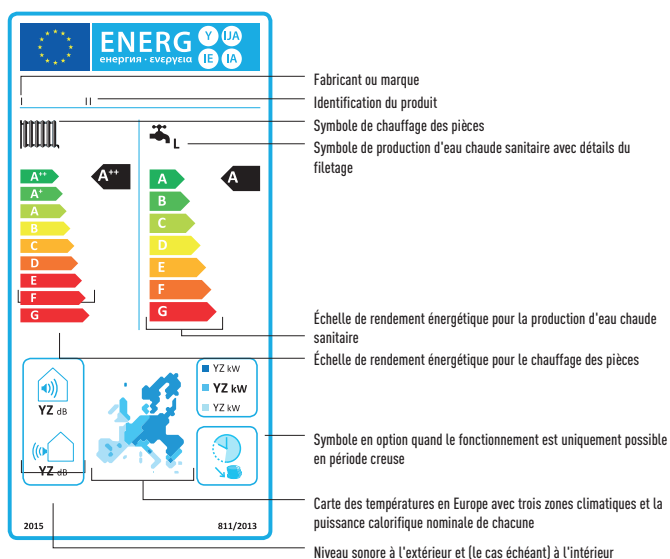



## Exemple typique d'économies et de performances obtenues grâce à Aquarea.

### Logement de 125 m<sup>2</sup> à Reims

L'exemple ci-dessous illustre le cas d'une maison française typique comprenant 3 chambres. Il souligne les économies qu'il est possible de réaliser à l'aide d'une pompe à chaleur Aquarea de Panasonic.\*

\* Les calculs ont été réalisés à l'aide du logiciel Aquarea Designer de Panasonic, disponible sur le site Internet PRO Club ([www.panasonicproclub.com](http://www.panasonicproclub.com)).

Eau chaude sanitaire	
Type de système	Eau chaude avec pompe à chaleur
Volume du ballon	300 litres
Besoins quotidiens moyens	200 L
Température d'entrée d'eau froide	10°C
Température cible du ballon	50°C
Déperdition	5K
Chauffage électrique auxiliaire requis	Non

Pompe à chaleur Panasonic utilisée	
<b>Description</b>	<b>T-CAP 12 kW</b>
<b>Ballon d'eau chaude sanitaire</b>	<b>Acier inoxydable 300L</b>
Type de pompe à chaleur	Air / Eau
Puissance calorifique / Pdesign à 2°C (chauffage de l'eau à 35°C)	Chaud : 11,7 kW, Électricité : 3,4 kW
Débit d'air recommandé	80,0 m <sup>3</sup> /min
Température maximale d'entrée	55°C
Mode de fonctionnement	Monovalent
Design	-5,0°C
Nombre de pompes à chaleur utilisées	1
Puissance en watts du ventilateur (intégrée dans les données relatives à la performance de la pompe : oui)	60 W
Consommation électrique de la (des) pompe(s) de circulation	180 W

Données relatives au bâtiment	
Commune	Reims (France)
Surface du bâtiment	125 m <sup>2</sup>
Besoins de chauffage habituels	11,3 kW
Gains internes	5 625 kWh/an
Gains solaires (fenêtres)	4 500 kWh/an
Température de consigne intérieure	20°C
Limite de température extérieure pour l'activation du chauffage	15°C
Répartition de la chaleur	Chauffage par le sol de 100 %
	Chauffage par les radiateurs de -- %
	Chauffage par les murs de -- %
Température maximale d'entrée de l'eau	55°C
Température maximale de sortie de l'eau	50°C
Surface du collecteur d'énergie solaire	-- m <sup>2</sup>

Données relatives aux tarifs	
Description	Français (Panasonic)
Total des temps d'arrêt	0,0 h/jour
Week-ends avec temps d'arrêt	Oui
Tarif jour pour la pompe à chaleur	Horaires des tarifs jour
	5h00 à 19h00 14,0 cts/kWh
Tarif nuit pour la pompe à chaleur	Horaires des tarifs nuit
	19h00 à 5h00 14,0 cts/kWh
Pompe(s) de circulation	Comme la pompe à chaleur : oui -- cts/kWh
Élément chauffant pour le fonctionnement mono-énergétique	Comme la pompe à chaleur : oui -- cts/kWh
Élément chauffant pour le post-chauffage de l'eau chaude	Comme la pompe à chaleur : oui -- cts/kWh

  

Données relatives au climat				
Zone climatique	Reims (FR)			
Températures mensuelles moyennes en °C	Janv. 3,4	Avril 8,0	Juil. 16,0	Oct. 10,4
	Févr. 3,6	Mai 11,2	Août 15,9	Nov. 6,7
	Mars 5,7	Juin 14,1	Sept. 13,7	Déc. 4,6

### Résultats du calcul

#### Consommation énergétique mensuelle en kWh.

Coûts annuels de l'énergie		Attribuables aux appareils consommateurs de chaleur	
<b>Attribuables aux appareils de production de chaleur</b>			
Pompe à chaleur	1 600 €	Chauffage de l'habitation	1 220 €
Résistance du chauffe-eau	0 €	Eau chaude sanitaire	225 €
		Pompe(s) de circulation	155 €
		<b>Total</b>	<b>1 600 €</b>

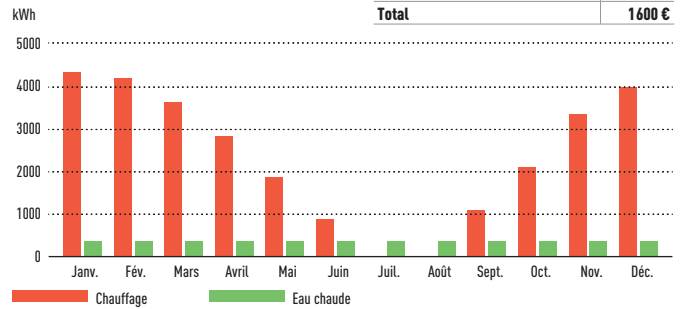

#### Couverture de l'énergie Aquarea.

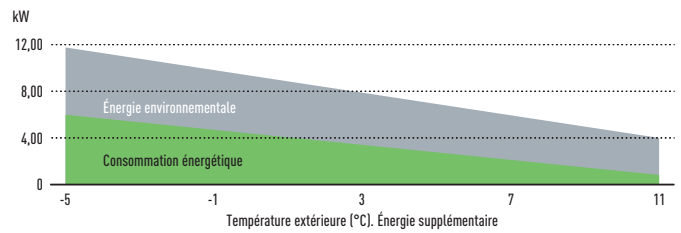

#### Comparaison des coûts de fonctionnement.

Coûts opérationnels				
Type de chauffage	Prix en centimes/kWh	Rendement (%)	Coûts supplémentaires en €/an	Coûts totaux en €/an
Pompe à chaleur	-	-	0	1600
Fioul	6,5	85	0	3050
Gaz	4,0	90	0	1868
Chauffage au bois	5,0	80	0	2539
Radiateur électrique à stockage nocturne	12,0	100	0	4455
Système de chauffage électrique	14,0	100	0	5197

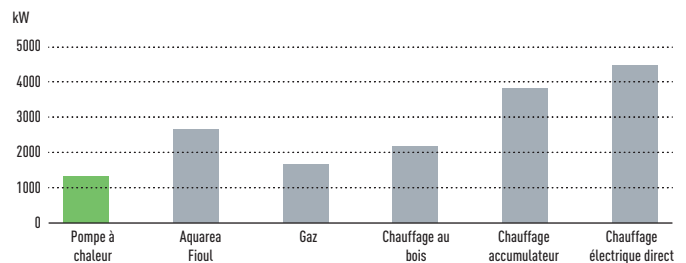



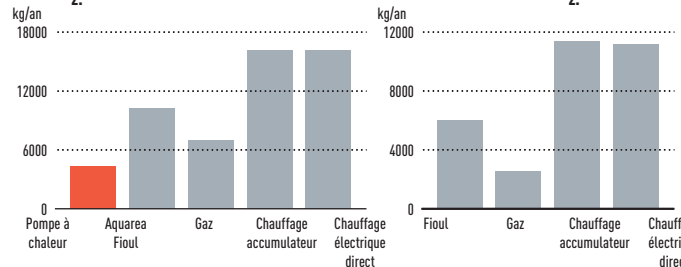



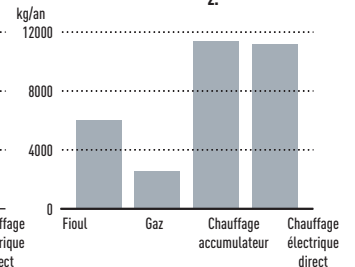







#### Comparaison des émissions de CO<sub>2</sub>.



#### Comparaison des réductions d'émissions de CO<sub>2</sub>.



# GAMME DE POMPES À CHALEUR AQUAREA

		3 kW	5 kW	7 kW
<b>Aquarea Haute Performance</b>	<b>PAC AVEC ECS INTÉGRÉE</b> Monophasé			
<b>p. 36, 38</b>		WH-ADC0309J3E5 WH-ADC0309J3E5B WH-UD03JE5 WH-ADC0309H3E5 WH-ADC0309H3E5B WH-UD03HE5-1	WH-ADC0309J3E5 WH-ADC0309J3E5B WH-UD05JE5 WH-ADC0309H3E5 WH-ADC0309H3E5B WH-UD05HE5-1	WH-ADC0309J3E5 WH-ADC0309J3E5B WH-UD07JE5 WH-ADC0309H3E5 WH-ADC0309H3E5B WH-UD07HE5-1
<b>p. 37, 42</b>	<b>Bi-bloc</b> Monophasé			
		WH-SDC0305J3E5* WH-UD03JE5* WH-SDC03H3E5-1 WH-UD03HE5-1	WH-SDC0305J3E5* WH-UD05JE5* WH-SDC05H3E5-1 WH-UD05HE5-1	WH-SDC0709J3E5* WH-UD07JE5* WH-SDC07H3E5-1 WH-UD07HE5-1
<b>p. 50</b>	<b>Monobloc</b> Monophasé			
			WH-MDC05H3E5	WH-MDC07H3E5
<b>Aquarea T-CAP</b>	<b>PAC AVEC ECS INTÉGRÉE</b> Monophasé Triphasé			
<b>p. 40</b>				
<b>p. 46</b>	<b>Bi-bloc</b> Monophasé Triphasé			
				
<b>p. 52</b>	<b>Monobloc</b> Monophasé Triphasé			
				
<b>Aquarea Haute Température</b>	<b>Bi-bloc</b> Monophasé Triphasé			
<b>p. 48</b>				

 Chauffage.  Rafraîchissement.  ECS. WH-\_\_E5 Monophasé // WH-\_\_E8 Triphasé.

\*Disponible en automne 2019.

9 kW

12 kW

16 kW



WH-ADC0309J3E5  
 WH-ADC0309J3E5B  
 WH-UD09JE5  
 WH-ADC0309H3E5  
 WH-ADC0309H3E5B  
 WH-UD09HE5-1



WH-SDC0709J3E5\*  
 WH-UD09JE5\*  
 WH-SDC09H3E5-1  
 WH-UD09HE5-1



WH-SDC12H6E5  
 WH-UD12HE5



WH-MDC09H3E5



WH-MDC12H6E5



WH-ADC1216H6E5  
 WH-UX09HE5  
 WH-ADC0916H9E8  
 WH-UX09HE8



WH-ADC1216H6E5  
 WH-UX12HE5  
 WH-ADC0916H9E8  
 WH-UX12HE8



WH-ADC0916H9E8  
 WH-UX16HE8



WH-SXC09H3E5  
 WH-UX09HE5  
 WH-SXC09H3E8  
 WH-UX09HE8



WH-SXC12H6E5  
 WH-UX12HE5  
 WH-SXC12H9E8  
 WH-UX12HE8



WH-SXC16H9E8  
 WH-UX16HE8



WH-MXC09H3E5  
 WH-MXC09H3E8



WH-MXC12H6E5  
 WH-MXC12H9E8



WH-MXC16H9E8



WH-SHF09F3E5  
 WH-UH09FE5  
 WH-SHF09F3E8  
 WH-UH09FE8



WH-SHF12F6E5  
 WH-UH12FE5  
 WH-SHF12F9E8  
 WH-UH12FE8

# Aquarea Génération J avec ECS intégrée haute performance monphasé.

## Chauffage et rafraîchissement 1 ou 2 zones

• R32



NOUVEAU  
2019

**Conforme à la RT 2012 !**  
Bloquée en mode chaud (déblocage du mode rafraîchissement possible par un installateur agréé)

### Focus technique

- COP jusqu'à 5,33
- Liaisons hydrauliques en partie basse par l'avant
- Liaisons frigorifiques en partie haute par l'arrière
- 60°C de température de sortie d'eau
- Coûts d'installation réduits
- Télécommande simple à configurer
- Réduction de l'espace nécessaire à l'installation
- Installation et maintenance simplifiées



**CZ-TAW1**  
Connexion au cloud  
Pour le contrôle utilisateur et la maintenance à distance par l'installateur

Données provisoires		Monphasé (Alimentation de l'unité intérieure)			
Puissance		3 kW	5 kW	7 kW	9 kW
Puissance calorifique/COP [A +7°C, W 35°C]	kW / COP	3,20/5,33	5,00/5,00	7,00/4,76	9,00/4,48
Puissance calorifique/COP [A +7°C, W 55°C]	kW / COP	3,20/2,81	5,00/2,72	7,00/2,82	8,95/2,78
Puissance calorifique/COP [A +2°C, W 35°C]	kW / COP	3,20/3,64	4,20/3,18	6,85/3,41	7,00/3,40
Puissance calorifique/COP [A +2°C, W 55°C]	kW / COP	3,20/2,19	4,10/1,99	6,20/2,21	6,30/2,16
Puissance calorifique/COP [A -7°C, W 35°C]	kW / COP	3,30/2,80	4,20/2,59	5,60/2,87	6,12/2,78
Puissance calorifique/COP [A -7°C, W 55°C]	kW / COP	3,20/1,79	3,55/1,71	5,25/1,94	5,90/1,93
Puissance frigorifique/EER [A 35°C, W 7°C]	kW / EER	3,20/3,52	4,50/3,00	6,70/3,03	7,60/2,90
Puissance frigorifique/EER [A 35°C, W 18°C]	kW / EER	3,20/4,85	4,80/4,29	6,70/4,72	7,60/4,37
Efficacité énergétique saisonnière - Température moyenne de chauffage (W35°C/W55°C)	ETAS %	200/132	200/132	193/130	193/130
Classe énergétique - Température moyenne de chauffage (W35°C/W55°C) <sup>1)</sup>	SCOP	5,07/3,47	5,07/3,47	4,90/3,32	4,90/3,32
Classe énergétique - Température moyenne de chauffage (W35°C/W55°C) <sup>1)</sup>		A++ à G	A++ / A++	A++ / A++	A++ / A++
Classe énergétique - Température moyenne de chauffage (W35°C/W55°C) <sup>1)</sup>		A+++ à D	A+++ / A++	A+++ / A++	A+++ / A++
<b>Unité intérieure 1 zone</b>		<b>WH-ADC0309J3E5</b>	<b>WH-ADC0309J3E5</b>	<b>WH-ADC0309J3E5</b>	<b>WH-ADC0309J3E5</b>
<b>Unité intérieure 2 zones</b>		<b>WH-ADC0309J3E5B</b>	<b>WH-ADC0309J3E5B</b>	<b>WH-ADC0309J3E5B</b>	<b>WH-ADC0309J3E5B</b>
Pression sonore	Chaud / froid	dB(A)	28/28	28/28	28/28
Dimension	H x L x P	mm	1800x598x717	1800x598x717	1800x598x717
Poids net 1 zone/2 zones		kg	122/130	122/130	122/130
Diamètre entrée-sortie chauffage		Pouces	R 1 1/4	R 1 1/4	R 1 1/4
Diamètre entrée-sortie ECS		Pouces	3/4 mâle	3/4 mâle	3/4 mâle
Circulateur de classe A	Nombre de vitesses		Vitesse variable	Vitesse variable	Vitesse variable
	Puissance absorbée (Min / Max)	W	30/120	30/120	30/120
Débit nominal de l'eau de chauffage (ΔT=5 K, 35°C)		L/min	9,20	14,30	20,10
Appoint électrique intégré		kW	3,00	3,00	3,00
Capacité du ballon		L	185	185	185
Température d'eau maximale		°C	65	65	65
Matériau à l'intérieur du ballon			Acier inoxydable	Acier inoxydable	Acier inoxydable
Profil de soutirage selon EN16147			L	L	L
Ballon ECS - ERP - Rendement à température moyenne <sup>2)</sup>		A à G/A+ à F	A / A+	A / A+	A / A+
Ballon ECS - ERP - ETAS/SCOP à température moyenne		ETAS %/SCOP	132/3,30	132/3,30	120/3,00
<b>Unité extérieure</b>		<b>WH-UD03JE5</b>	<b>WH-UD05JE5</b>	<b>WH-UD07JE5</b>	<b>WH-UD09JE5</b>
Puissance sonore à charge partielle	Chaud	dB	55	55	59
Puissance sonore à charge totale	Chaud / froid	dB	60/61	64/64	68/67
Dimensions / Poids net	H x L x P	mm / kg	622 x 824 x 298 / 37	622 x 824 x 298 / 37	795 x 875 x 320 / 61
Réfrigérant [R32]/CO <sub>2</sub> éq.		kg/T	0,9/0,608	0,9/0,608	1,27/0,857
Diamètre de tube	Liquide / Gaz	Pouces (mm)	1/4 (6,35) / 1/2 (12,70)	1/4 (6,35) / 1/2 (12,70)	1/4 (6,35) / 5/8 (15,88)
Plage de longueur de tuyauterie / Dénivelé (int./ext.)		m / m	3 - 25 / 20	3 - 25 / 20	3 - 50 / 30
Longueur de tuyauterie pré-chargee / Charge de gaz supplémentaire		m / g/m	10 / 20	10 / 20	10 / 25
Plage de fonctionnement	Température extérieure	°C	-20 ~ +35	-20 ~ +35	-20 ~ +35
Température de sortie d'eau	Chaud / froid	°C	20 - 60 / 5 - 20	20 - 60 / 5 - 20	20 - 60 / 5 - 20
<b>Prix HT du kit 1 zone</b>		€	<b>6311</b>	<b>6632</b>	<b>6935</b>
Prix HT de l'unité intérieure 1 zone		€	4498	4498	4498
Prix HT de l'unité extérieure		€	1813	2134	2437
<b>Prix HT du kit 2 zones</b>		€	<b>7548</b>	<b>7869</b>	<b>8172</b>
Prix HT de l'unité intérieure 2 zones		€	5735	5735	5735
Prix HT de l'unité extérieure		€	1813	2134	2437

Accessoires	Prix HT €
<b>PAW-ADC-PREKIT-H</b> Kit de pré-installation pour la tuyauterie	<b>508</b>
<b>PAW-ADC-CV150</b> Cache latéral magnétique décoratif	<b>124</b>
<b>CZ-NS4P</b> Fonctions supplémentaires carte électronique	<b>223</b>

Accessoires	Prix HT €
<b>CZ-TAW1</b> Aquarea Smart Cloud pour le contrôle et la maintenance à distance au moyen d'un réseau sans fil ou filaire	<b>320</b>
<b>PAW-A2W-RTWIRED</b> Thermostat d'ambiance filaire	<b>134</b>

1) Le calcul des coefficients EER et COP est conforme à la norme européenne EN14511. Pression sonore mesurée à 1 m de l'unité extérieure et à 1,5 m de hauteur. Niveau de pression sonore du chauffage mesuré à +7°C (chauffage de l'eau à 55°C) Isolation testée sous EN12897.

2) Échelle de A++ à G et de A+++ à D à compter du 26 septembre 2019. 2) Échelle de A à G et de A+ à F à compter du 26 septembre 2019.

Ce produit est conçu pour respecter la directive européenne 98/93 CE relative à la qualité des eaux modifiée par la directive 2015/1787/UE. La durée de vie du produit n'est pas garantie en cas d'utilisation d'eaux souterraines (telles que l'eau de source ou l'eau du puits), d'eau du robinet contenant du sel ou d'autres impuretés, ou dans des zones où l'eau est acide. Les frais de garantie et d'entretien liés à ces cas incombent au client. \* Disponible au printemps 2019.



# Aquarea Génération J bi-bloc haute performance monphasé. Chauffage et rafraîchissement – SDC • R32



GOOD DESIGN AWARD 2017

NOUVEAU 2019



## Focus technique

- Modèle 3 kW ultra-efficace ! • Très grandes économies d'énergie A+++ (\*) • Simplicité d'installation et de maintenance • Logiciel spécial pour les maisons à basse consommation avec température de sortie minimale : 20°C • Fonctionne à des températures descendant jusqu'à -20°C • Purgeur d'air automatique • Affichage de la fréquence du compresseur

Conforme à la RT 2012 !  
Bloquée en mode chaud (déblocage du mode rafraîchissement possible par un installateur agréé)



### CZ-TAW1

Connexion au cloud Pour le contrôle de l'utilisateur et la télémaintenance du technicien.

		Monophasé (Alimentation de l'unité intérieure)			
		3 kW	5 kW	7 kW	9 kW
Puissance					
Puissance calorifique/COP (A +7°C, W 35°C)	kW / COP	3,20 / -	5,00 / -	7,00 / -	9,00 / -
Puissance calorifique/COP (A +7°C, W 55°C)	kW / COP	- / -	- / -	- / -	- / -
Puissance calorifique/COP (A +2°C, W 35°C)	kW / COP	- / -	- / -	- / -	- / -
Puissance calorifique/COP (A +2°C, W 55°C)	kW / COP	- / -	- / -	- / -	- / -
Puissance calorifique/COP (A -7°C, W 35°C)	kW / COP	- / -	- / -	- / -	- / -
Puissance calorifique/COP (A -7°C, W 55°C)	kW / COP	- / -	- / -	- / -	- / -
Puissance frigorifique/EER (A 35°C, W 7°C)	kW / EER	- / -	- / -	- / -	- / -
Puissance frigorifique/EER (A 35°C, W 18°C)	kW / EER	- / -	- / -	- / -	- / -
Efficacité énergétique saisonnière - Température moyenne de chauffage (W35°C/W55°C)	ETAS %	- / -	- / -	- / -	- / -
	SCOP	- / -	- / -	- / -	- / -
Classe énergétique - Température moyenne de chauffage (W35°C/W55°C) <sup>1)</sup>		A++ à G	- / -	- / -	- / -
Classe énergétique - Température moyenne de chauffage (W35°C/W55°C) <sup>1)</sup>		A+++ à D	- / -	- / -	- / -
Efficacité énergétique saisonnière - Température chaude pour chauffage (W35°C/W55°C)	ETAS %	- / -	- / -	- / -	- / -
	SCOP	- / -	- / -	- / -	- / -
Classe énergétique - Température chaude pour chauffage (W35°C/W55°C)		A++ à G	- / -	- / -	- / -
Classe énergétique - Température chaude pour chauffage (W35°C/W55°C)		A+++ à D	- / -	- / -	- / -
Efficacité énergétique saisonnière - Température froide pour chauffage (W35°C/W55°C)	ETAS %	- / -	- / -	- / -	- / -
	SCOP	- / -	- / -	- / -	- / -
Classe énergétique - Température froide pour chauffage (W35°C/W55°C)		A++ à G	- / -	- / -	- / -
Classe énergétique - Température froide pour chauffage (W35°C/W55°C)		A+++ à D	- / -	- / -	- / -
<b>Unité intérieure</b>		<b>WH-SDC0305J3E5</b>	<b>WH-SDC0305J3E5</b>	<b>WH-SDC0709J3E5</b>	<b>WH-SDC0709J3E5</b>
Pression sonore	Chaud / froid	- / -	- / -	- / -	- / -
Dimension	H x L x P	892 x 500 x 340	892 x 500 x 340	892 x 500 x 340	892 x 500 x 340
Poids net		-	-	-	-
Diamètre entrée-sortie chauffage		-	-	-	-
Circulateur de classe A	Nombre de vitesses	-	-	-	-
	Puissance absorbée (Min / Max)	W	- / -	- / -	- / -
Débit nominal de l'eau de chauffage (ΔT=5 K, 35°C)		L/min	-	-	-
Appoint électrique intégré		kW	-	-	-
<b>Unité extérieure</b>		<b>WH-UD03JE5</b>	<b>WH-UD05JE5</b>	<b>WH-UD07JE5</b>	<b>WH-UD09JE5</b>
Puissance sonore en mode silencieux 3 (A +7°C, W 55°C)		55	55	-	-
Puissance sonore à charge totale	Chaud / froid	60 / 61	64 / 64	68 / 67	69 / 68
Dimension	H x L x P	622 x 824 x 298	622 x 824 x 298	795 x 875 x 320	795 x 875 x 320
Poids net		37	37	61	61
Réfrigérant (R32)/CO <sub>2</sub> éq.		0,9 / 0,608	0,9 / 0,608	1,27 / 0,857	1,27 / 0,857
Diamètre de tube	Liquide / Gaz	1/4 (6,35) / 1/2 (12,70)	1/4 (6,35) / 1/2 (12,70)	1/4 (6,35) / 5/8 (15,88)	1/4 (6,35) / 5/8 (15,88)
Longueur de tube		3-25	3-25	3-50	3-50
Dénivelé (int./ext.)		20	20	30	30
Groupe pré-chargé		10	10	10	10
Quantité de gaz supplémentaire		20	20	25	25
Plage de fonctionnement	Température extérieure	°C	-20 ~ +35	-20 ~ +35	-20 ~ +35
Température de sortie d'eau	Chaud / froid	°C	25 ~ 60 / 5 ~ 20	25 ~ 60 / 5 ~ 20	25 ~ 60 / 5 ~ 20
<b>Prix HT du kit</b>		€	<b>4223</b>	<b>4668</b>	<b>5213</b>
Prix HT de l'unité intérieure		€	2410	2534	2776
Prix HT de l'unité extérieure		€	1813	2134	2437

Accessoires	Prix HT €
DGC200 Ballon 200L - Acier inoxydable	1624
PAW-TD20C1E5 Ballon 200L - Acier inoxydable	1882
PAW-TD30C1E5 Ballon 300L - Acier inoxydable	2123
PAW-TA20C1E5STD Ballon 200L - Émaillé	1322
PAW-TA30C1E5STD Ballon 300L - Émaillé	1790
PAW-3WYVLV-SI Vanne 3 voies externe	183
CZ-NV1 Kit vanne 3 voies pour intérieur du module	416

Accessoires	Prix HT €
CZ-NS4P Fonctions supplémentaires carte électronique	223
PAW-BTANK50L-1 Ballon tampon 50L	457
CZ-TAW1 Aquarea Smart Cloud pour le contrôle et la maintenance à distance au moyen d'un réseau sans fil ou filaire	320
PAW-A2W-RTWIRED Thermostat d'ambiance filaire	134

1) Le calcul des coefficients EER et COP est conforme à la norme européenne EN14511. Pression sonore mesurée à 1m de l'unité extérieure et à 1,5m de hauteur.

1) Échelle de A++ à G et de A+++ à D à compter du 26 septembre 2019.

\* Disponible à l'automne 2019.



CONTRÔLE INTERNET : en option. Good Design Award 2017 Unités intérieures PAC avec ECS intégrée et bi-bloc Génération H récompensées par la Good Design Award 2017.

# AQUAREA HAUTE PERFORMANCE DUO « ALL IN ONE » Génération H



## + PRODUITS

### Confort garanti :

- Moyenne température 55°C pour le neuf ou en relève de chaudière
- Raccordement en direct sur le réseau hydraulique (radiateurs, plancher chauffant)
- Ballon d'eau chaude sanitaire de 185l

### Fiabilité à toute épreuve

- Le ballon ECS est en inox
- Compresseur « Rotatif R2 » Panasonic
- Organes de protection (filtres, contrôleur de débit, vase d'expansion) intégrés de série

### Performances optimales

- COP jusqu'à 5,00 (+7°C/+35°C)
- Technologie « 100% Inverter »
- Ballon ECS avec technologie d'isolation U-Vacua

**Conforme à la RT 2012 !**  
Bloquée en mode chaud (déblocage du mode rafraîchissement possible par un installateur agréé)

### Régulation dernière génération

- Ecran LCD haute résolution
- Interface de régulation déportable en ambiance faisant office de thermostat d'ambiance
- Relève de chaudière de série



### 1 ou 2 zones de chauffage de série

Le module intérieur se décline en 2 versions (module de 3 à 9kW uniquement) : 1 version pour une seule zone de chauffage et 1 version 2 zones de chauffage de série (kit intégré en usine).

### Compresseur Rotatif R2

Compresseur « Rotatif R2 » Panasonic (jusqu'à 11 démarrages tolérés par heure contre 6 pour les compresseurs scroll traditionnels) pour une durée de vie optimale

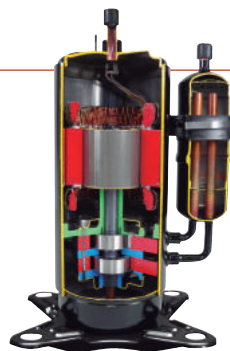

# Aquarea Génération H avec ECS intégrée haute performance monophasé. Chauffage et rafraîchissement 1 ou 2 zones • R410A

  
RV sur le Panasonic ProClub pour plus de données électriques, frigorifiques et hydrauliques.



**CZ-TAW1**  
Connexion au cloud Pour le contrôle utilisateur et la maintenance à distance par l'installateur

		Monophasé (Alimentation de l'unité intérieure)			
Puissance		3 kW	5 kW	7 kW	9 kW
Puissance calorifique/COP [A +7°C, W 35°C]	kW / COP	3,20 / 5,00	5,00 / 4,63	7,00 / 4,46	9,00 / 4,13
Puissance calorifique/COP [A +7°C, W 55°C]	kW / COP	3,20 / 2,67	5,00 / 2,65	6,80 / 2,63	8,90 / 2,41
Puissance calorifique/COP [A +2°C, W 35°C]	kW / COP	3,20 / 3,56	4,20 / 3,11	6,55 / 3,34	6,70 / 3,13
Puissance calorifique/COP [A +2°C, W 55°C]	kW / COP	3,20 / 2,15	4,10 / 1,98	6,00 / 1,99	6,00 / 1,99
Puissance calorifique/COP [A -7°C, W 35°C]	kW / COP	3,20 / 2,69	4,20 / 2,59	5,15 / 2,68	5,90 / 2,52
Puissance calorifique/COP [A -7°C, W 55°C]	kW / COP	3,20 / 1,72	3,55 / 1,71	4,80 / 1,89	5,80 / 1,88
Puissance frigorifique/EER [A 35°C, W 7°C]	kW / EER	3,20 / 3,08	4,50 / 2,69	6,00 / 2,63	7,00 / 2,43
Puissance frigorifique/EER [A 35°C, W 18°C]	kW / EER	3,30 / 3,75	5,00 / 3,76	6,00 / 3,57	7,00 / 3,26
Effacité énergétique saisonnière - Température moyenne de chauffage (W35°C/W55°C)	ETAS %	195 / 130	195 / 130	190 / 130	190 / 130
	SCOP	4,95 / 3,33	4,95 / 3,33	4,83 / 3,33	4,83 / 3,33
Classe énergétique - Température moyenne de chauffage (W35°C/W55°C) <sup>1)</sup>		A++ à G	A++ / A++	A++ / A++	A++ / A++
Classe énergétique - Température moyenne de chauffage (W35°C/W55°C) <sup>1)</sup>		A+++ à D	A+++ / A++	A+++ / A++	A+++ / A++
<b>Unité intérieure 1 zone</b>		<b>WH-ADC0309H3E5</b>	<b>WH-ADC0309H3E5</b>	<b>WH-ADC0309H3E5</b>	<b>WH-ADC0309H3E5</b>
<b>Unité intérieure 2 zones</b>		<b>WH-ADC0309H3E5B</b>	<b>WH-ADC0309H3E5B</b>	<b>WH-ADC0309H3E5B</b>	<b>WH-ADC0309H3E5B</b>
Pression sonore	Chaud / froid	dB(A)		28/28	28/28
Dimensions / Poids net	H x L x P	mm / kg		1800x598x717/124	1800x598x717/124
Diamètre entrée-sortie chauffage		Pouces		R 1 1/4	R 1 1/4
Diamètre entrée-sortie ECS		Pouces		3/4 mâle	3/4 mâle
Circulateur de classe A	Nombre de vitesses	Vitesse variable		Vitesse variable	Vitesse variable
	Puissance absorbée [Min / Max]	W		30/120	30/120
Débit nominal de l'eau de chauffage (ΔT=5 K. 35°C)		L/min		9,2	14,3
Appoint électrique intégré		kW		3	3
Capacité du ballon		L		185	185
Température d'eau maximale		°C		65	65
Matériau à l'intérieur du ballon		Acier inoxydable		Acier inoxydable	Acier inoxydable
Profil de soutirage selon EN16147		L		L	L
Ballon ECS - ERP - Rendement à température moyenne <sup>2)</sup>		A / A+		A / A+	A / A
Ballon ECS - ERP - ETAS/SCOP à température moyenne		120 / 3,00		120 / 3,00	113 / 2,83
<b>Unité extérieure</b>		<b>WH-UD03HE5-1</b>	<b>WH-UD05HE5-1</b>	<b>WH-UD07HE5-1</b>	<b>WH-UD09HE5-1</b>
Puissance sonore à charge totale	Chaud / froid	dB		64/65	69/68
Puissance sonore testée par un tiers en mode silencieux <sup>3)</sup>		dB		52	59
Dimensions / Poids net	H x L x P	mm / kg		622x824x298/39	795x900x320/66
Réfrigérant [R410A]/CO <sub>2</sub> éq.		kg/T		1,20/2,506	1,45/3,028
Diamètre de tube	Liquide / Gaz	Pouces (mm)		1/4(6,35)/1/2(12,70)	1/4(6,35)/5/8(15,88)
Plage de longueur de tuyauterie / Dénivelé (int./ext.)		m / m		3 - 15/5	3 - 30/20
Longueur de tuyauterie pré-chargée / Charge de gaz supplémentaire		m / g/m		10/20	10/30
Plage de fonctionnement	Température extérieure	°C		-20 ~ +35	-20 ~ +35
Température de sortie d'eau	Chaud / froid	°C		20 - 55/5 - 20	20 - 55/5 - 20
<b>Prix HT du kit 1 zone</b>		€		<b>6311</b>	<b>6935</b>
Prix HT de l'unité intérieure 1 zone		€		4498	4498
Prix HT de l'unité extérieure		€		1813	2950
<b>Prix HT du kit 2 zones</b>		€		<b>7548</b>	<b>8685</b>
Prix HT de l'unité intérieure 2 zones		€		5735	5735
Prix HT de l'unité extérieure		€		1813	2950

Accessoires	Prix HT €
<b>PAW-ADC-PREKIT-H</b> Kit de pré-installation pour la tuyauterie	<b>508</b>
<b>PAW-ADC-CV150</b> Cache latéral magnétique décoratif	<b>124</b>
<b>CZ-NS4P</b> Fonctions supplémentaires carte électronique	<b>223</b>

Accessoires	Prix HT €
<b>CZ-TAW1</b> Aquarea Smart Cloud pour le contrôle et la maintenance à distance au moyen d'un réseau sans fil ou filaire	<b>320</b>
<b>PAW-A2W-RTWIRED</b> Thermostat d'ambiance	<b>134</b>

1) Le calcul des coefficients EER et COP est conforme à la norme européenne EN14511. Pression sonore mesurée à 1 m de l'unité extérieure et à 1,5 m de hauteur. Niveau de pression sonore du chauffage mesuré à +7°C (chauffage de l'eau à 55°C) Isolation testée sous EN12897.  
 1) Échelle de A++ à G et de A+++ à D à compter du 26 septembre 2019. 2) Échelle de A à G et de A+ à F à compter du 26 septembre 2019. 3) Puissance sonore testée par un tiers en mode silencieux 3 (A +7°C, W 55°C).  
 Ce produit est conçu pour respecter la directive européenne 98/93 CE relative à la qualité des eaux modifiée par la directive 2015/1787/UE. La durée de vie du produit n'est pas garantie en cas d'utilisation d'eaux souterraines (telles que l'eau de source ou l'eau du puits), d'eau du robinet contenant du sel ou d'autres impuretés, ou dans des zones où l'eau est acide. Les frais de garantie et d'entretien liés à ces cas incombent au client.



CONTRÔLE INTERNET : en option. Good Design Award 2017 Unités intérieures PAC avec ECS intégrée et bi-bloc Génération H récompensées par la Good Design Award 2017.

PAC AIR/EAU AQUAREA

BIBLOC



# AQUAREA T-CAP DUO

## « ALL IN ONE »

### Génération H

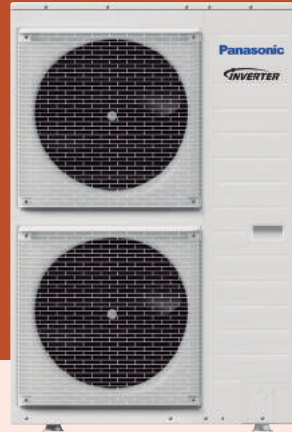

## + PRODUITS

### Confort garanti :

- **Moyenne température 60°C** : Idéal en rénovation
- Technologie T-CAP : maintien de 100% de la puissance jusqu'à -15°C extérieur
- Ballon d'eau chaude sanitaire de 185l

### Fiabilité à toute épreuve

- Le ballon ECS est en inox
- Compresseur « Rotatif R2 » Panasonic
- Organes de protection (filtres, contrôleur de débit, vase d'expansion) intégrés de série

### Performances optimales

- COP jusqu'à 4,84 (+7°C/+35°C)
- Technologie « 100% Inverter »
- Ballon ECS avec technologie d'isolation

**Conforme à la RT 2012 !**  
Bloquée en mode chaud (déblocage du mode rafraîchissement possible par un installateur agréé)

### Technologie « T-CAP »

Ré-injection de fluide avant l'aspiration du compresseur pour une puissance constante jusqu'à -15°C extérieur.

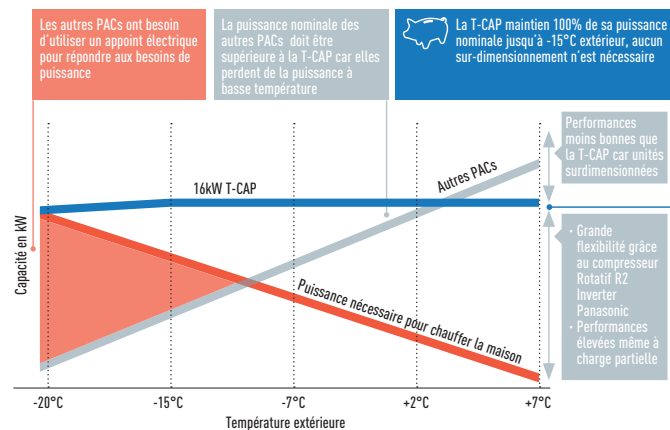

### Des performances inégalées

Des COP qui restent élevés même à basse température extérieure

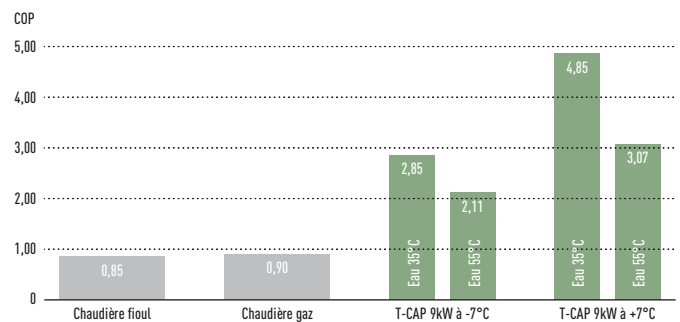

### Régulation dernière génération

- Ecran LCD haute résolution
- Interface de régulation déportable en ambiance faisant office de thermostat d'ambiance
- Relève de chaudière de série



### Compresseur Rotatif R2

Compresseur « Rotatif R2 » Panasonic (jusqu'à 11 démarrages tolérés par heure contre 6 pour les compresseurs scroll traditionnels) pour une durée de vie optimale

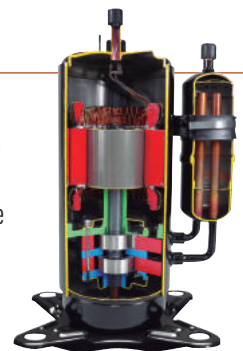



# Aquarea T-CAP avec ECS intégrée

## Génération H monphasé/triphasé.

### Chauffage et rafraîchissement • R410A



**GOOD  
DESIGN  
AWARD  
2017**

  
RV sur le Panasonic ProClub pour plus de données électriques, frigorifiques et hydrauliques.



**CZ-TAW1**  
Connexion au cloud  
Pour le contrôle  
utilisateur et la  
maintenance à distance  
par l'installateur

	Monphasé (Alimentation de l'unité intérieure)			Triphasé (Alimentation de l'unité intérieure)		
		9 kW	12 kW	9 kW	12 kW	16 kW
<b>Puissance</b>						
Puissance calorifique/COP (A +7°C, W 35°C)	kW / COP	9,00 / 4,84	12,00 / 4,74	9,00 / 4,84	12,00 / 4,74	16,00 / 4,28
Puissance calorifique/COP (A +7°C, W 55°C)	kW / COP	9,00 / 2,94	12,00 / 2,88	9,00 / 2,94	12,00 / 2,88	16,00 / 2,71
Puissance calorifique/COP (A +2°C, W 35°C)	kW / COP	9,00 / 3,59	12,00 / 3,44	9,00 / 3,59	12,00 / 3,44	16,00 / 3,10
Puissance calorifique/COP (A +2°C, W 55°C)	kW / COP	9,00 / 2,21	12,00 / 2,19	9,00 / 2,21	12,00 / 2,19	16,00 / 2,13
Puissance calorifique/COP (A -7°C, W 35°C)	kW / COP	9,00 / 2,85	12,00 / 2,72	9,00 / 2,85	12,00 / 2,72	16,00 / 2,49
Puissance calorifique/COP (A -7°C, W 55°C)	kW / COP	9,00 / 2,02	12,00 / 1,92	9,00 / 2,02	12,00 / 1,92	16,00 / 1,86
Puissance frigorifique/EER (A 35°C, W 7°C)	kW / EER	7,00 / 3,17	10,00 / 2,81	7,00 / 3,17	10,00 / 2,81	12,20 / 2,57
Puissance frigorifique/EER (A 35°C, W 18°C)	kW / EER	7,00 / 5,19	10,00 / 5,13	7,00 / 5,19	10,00 / 5,13	12,20 / 3,49
Efficacité énergétique saisonnière - Température moyenne de chauffage (W35°C/W55°C)	ETAS %	181 / 130	170 / 130	181 / 130	170 / 130	160 / 125
Classe énergétique - Température moyenne de chauffage (W35°C/W55°C) <sup>1)</sup>	A++ à G	A++ / A++	A++ / A++	A++ / A++	A++ / A++	A++ / A++
Classe énergétique - Température moyenne de chauffage (W35°C/W55°C) <sup>1)</sup>	A+++ à D	A+++ / A++	A+++ / A++	A+++ / A++	A+++ / A++	A+++ / A++
<b>Unité intérieure</b>		<b>WH-ADC1216H6E5</b>	<b>WH-ADC1216H6E5</b>	<b>WH-ADC0916H9E8</b>	<b>WH-ADC0916H9E8</b>	<b>WH-ADC0916H9E8</b>
Pression sonore	Chaud / froid	33/33	33/33	33/33	33/33	33/33
Puissance sonore testée par un tiers en mode silencieux 3 <sup>3)</sup>		62	64	62	64	65
Dimensions / Poids net	H x L x P	1800x598x717/124	1800x598x717/124	1800x598x717/126	1800x598x717/126	1800x598x717/126
Diamètre entrée-sortie chauffage		R 1 1/4	R 1 1/4	R 1 1/4	R 1 1/4	R 1 1/4
Diamètre entrée-sortie ECS		3/4 mâle	3/4 mâle	3/4 mâle	3/4 mâle	3/4 mâle
Circulateur de classe A	Nombre de vitesses	Vitesse variable	Vitesse variable	Vitesse variable	Vitesse variable	Vitesse variable
	Puissance absorbée (Min / Max)	W	36 / 152	36 / 152	36 / 152	36 / 152
Débit nominal de l'eau de chauffage (ΔT=5 K, 35°C)		L/min	25,8	34,4	25,8	34,4
Appoint électrique intégré		kW	6	6	9	9
Capacité du ballon		L	185	185	185	185
Température d'eau maximale		°C	65	65	65	65
Matériau à l'intérieur du ballon			Acier inoxydable	Acier inoxydable	Acier inoxydable	Acier inoxydable
Profil de soutirage selon EN16147		L	L	L	L	L
Ballon ECS - ERP - Rendement à température moyenne <sup>2)</sup>	A à G/A+ à F	A/A	A/A	A/A	A/A	A/A
Ballon ECS - ERP - ETAS/SCOP à température moyenne	ETAS %/SCOP	95 / 2,38	95 / 2,38	95 / 2,38	95 / 2,38	91 / 2,28
<b>Unité extérieure</b>		<b>WH-UX09HE5</b>	<b>WH-UX12HE5</b>	<b>WH-UX09HE8</b>	<b>WH-UX12HE8</b>	<b>WH-UX16HE8</b>
Puissance sonore à charge totale	Chaud / froid	68 / 67	69 / 68	68 / 67	69 / 68	72 / 71
Dimensions / Poids net	H x L x P	1340x900x320/101	1340x900x320/101	1340x900x320/108	1340x900x320/108	1340x900x320/118
Réfrigérant (R410A)/CO <sub>2</sub> éq.		kg/T	2,85 / 5,951	2,85 / 5,951	2,85 / 5,951	2,90 / 6,055
Diamètre de tube	Liquide / Gaz	Pouces (mm)	3/8(9,52)/5/8(15,88)	3/8(9,52)/5/8(15,88)	3/8(9,52)/5/8(15,88)	3/8(9,52)/5/8(15,88)
Plage de longueur de tuyauterie / Dénivelé (int./ext.)		m / m	3 - 30/20	3 - 30/20	3 - 30/20	3 - 30/20
Longueur de tuyauterie pré-chargée / Charge de gaz supplémentaire		m / g/m	10/50	10/50	10/50	10/50
Plage de fonctionnement	Température extérieure	°C	-28 ~ +35	-28 ~ +35	-28 ~ +35	-28 ~ +35
Température de sortie d'eau	Chaud / froid	°C	20 - 60 / 5 - 20	20 - 60 / 5 - 20	20 - 60 / 5 - 20	20 - 60 / 5 - 20
<b>Prix HT du kit</b>		€	<b>9718</b>	<b>10555</b>	<b>10358</b>	<b>11183</b>
Prix HT de l'unité intérieure		€	5907	5907	6458	6458
Prix HT de l'unité extérieure		€	3811	4648	3900	4725

Accessoires	Prix HT €	
<b>PAW-ADC-PREKIT-H</b>	Kit de pré-installation pour la tuyauterie	<b>508</b>
<b>PAW-ADC-CV150</b>	Cache latéral magnétique décoratif	<b>124</b>
<b>CZ-NS4P</b>	Fonctions supplémentaires carte électronique	<b>223</b>

Accessoires	Prix HT €	
<b>CZ-TAW1</b>	Aquarea Smart Cloud pour le contrôle et la maintenance à distance au moyen d'un réseau sans fil ou filaire	<b>320</b>
<b>PAW-A2W-RTWIRED</b>	Thermostat d'ambiance filaire	<b>134</b>

1) Le calcul des coefficients EER et COP est conforme à la norme européenne EN14511. Pression sonore mesurée à 1 m de l'unité extérieure et à 1,5 m de hauteur. Niveau de pression sonore du chauffage mesuré à +7°C (chauffage de l'eau à 55°C) Isolation testée sous EN12897.

1) Échelle de A++ à G et de A+++ à D à compter du 26 septembre 2019. 2) Échelle de A à G et de A+ à F à compter du 26 septembre 2019. 3) Puissance sonore testée par un tiers en mode silencieux 3 (A +7°C, W 55°C).

Ce produit est conçu pour respecter la directive européenne 98/93 CE relative à la qualité des eaux modifiée par la directive 2015/1787/UE. La durée de vie du produit n'est pas garantie en cas d'utilisation d'eaux souterraines (telles que l'eau de source ou l'eau du puits), d'eau du robinet contenant du sel ou d'autres impuretés, ou dans des zones où l'eau est acide. Les frais de garantie et d'entretien liés à ces cas incombent au client.



CONTRÔLE INTERNET : en option. Good Design Award 2017 Unités intérieures PAC avec ECS intégrée et bi-bloc Génération H récompensées par la Good Design Award 2017.

# AQUAREA HAUTE PERFORMANCE SPLIT

## Génération H

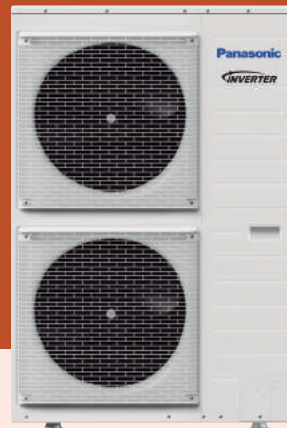

### + PRODUITS

#### Confort garanti :

- Moyenne température 55°C pour le neuf ou en relève de chaudière
- Raccordement en direct sur le réseau hydraulique (radiateurs, plancher chauffant)

#### Fiabilité à toute épreuve

- Compresseur « Rotatif R2 » Panasonic
- Organes de protection (filtres, contrôleur de débit, vase d'expansion) intégrés de série

#### Performances optimales

- COP jusqu'à 5,00 (+7°C/+35°C)
- Technologie « 100% Inverter »

**Conforme à la RT 2012 !**  
Bloquée en mode chaud (déblocage du mode rafraîchissement possible par un installateur agréé)

#### Régulation dernière génération

- Ecran LCD haute résolution
- Interface de régulation déportable en ambiance faisant office de thermostat d'ambiance
- Relève de chaudière de série



#### Une solution complète " Prêt à poser "

- Contrôleur de débit électronique "Vortex"
- Tous les éléments sont accessibles de face
- Filtre de série

#### Compresseur Rotatif R2

Compresseur « Rotatif R2 » Panasonic (jusqu'à 11 démarrages tolérés par heure contre 6 pour les compresseurs scroll traditionnels) pour une durée de vie optimale

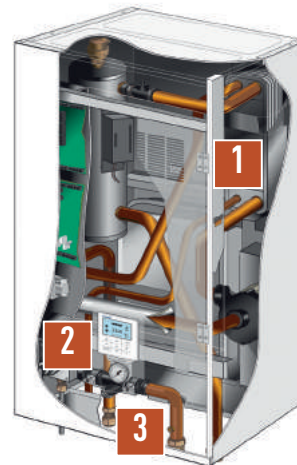

- 1 Une conception tournée vers la performance et les économies
- 2 Régulation dernière génération pour gérer simplement votre chauffage
- 3 Un système complet « prêt à poser »

# Aquarea Génération H bi-bloc haute performance monophasé. Chauffage et rafraîchissement - SDC • R410A



**GOOD DESIGN AWARD 2017**

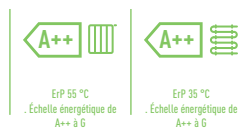

### CZ-TAW1

Connexion au cloud Pour le contrôle utilisateur et la maintenance à distance par l'installateur

### Monophasé (Alimentation de l'unité intérieure)

Puissance		3 kW	5 kW	7 kW	9 kW	12 kW	
Puissance calorifique/COP (A +7°C, W 35°C)	kW / COP	3,20/5,00	5,00/4,63	7,00/4,46	9,00/4,13	12,00/4,74	
Puissance calorifique/COP (A +7°C, W 55°C)	kW / COP	3,20/2,67	5,00/2,65	6,80/2,63	8,90/2,41	12,00/2,88	
Puissance calorifique/COP (A +2°C, W 35°C)	kW / COP	3,20/3,56	4,20/3,11	6,55/3,34	6,70/3,13	11,40/3,44	
Puissance calorifique/COP (A +2°C, W 55°C)	kW / COP	3,20/2,15	4,10/1,98	6,00/1,99	6,00/1,99	9,10/2,20	
Puissance calorifique/COP (A -7°C, W 35°C)	kW / COP	3,20/2,69	4,20/2,59	5,15/2,68	5,90/2,52	10,00/2,73	
Puissance calorifique/COP (A -7°C, W 55°C)	kW / COP	3,20/1,72	3,55/1,71	4,80/1,89	5,80/1,88	8,20/1,92	
Puissance frigorifique/EER (A 35°C, W 7°C)	kW / EER	3,20/3,08	4,50/2,69	6,00/2,63	7,00/2,43	10,00/2,81	
Puissance frigorifique/EER (A 35°C, W 18°C)	kW / EER	3,30/3,75	5,00/3,76	6,00/3,57	7,00/3,26	10,00/4,17	
Efficacité énergétique saisonnière - Température moyenne de chauffage (W35°C/W55°C)	ETAS %	195/130	195/130	190/130	190/130	190/134	
	SCOP	4,95/3,33	4,95/3,33	4,83/3,33	4,83/3,33	4,83/3,43	
Classe énergétique - Température moyenne de chauffage (W35°C/W55°C) <sup>1)</sup>	A++ à G	A++ / A++	A++ / A++	A++ / A++	A++ / A++	A++ / A++	
Classe énergétique - Température moyenne de chauffage (W35°C/W55°C) <sup>1)</sup>	A+++ à D	A+++ / A+++	A+++ / A+++	A+++ / A+++	A+++ / A+++	A+++ / A+++	
<b>Unité intérieure</b>		<b>WH-SDC03H3E5-1</b>	<b>WH-SDC05H3E5-1</b>	<b>WH-SDC07H3E5-1</b>	<b>WH-SDC09H3E5-1</b>	<b>WH-SDC12H6E5</b>	
Pression sonore	Chaud / froid	dB(A) 28/28		30/30	30/30	33/33	
Dimension	H x L x P	mm 892 x 500 x 340		892 x 500 x 340	892 x 500 x 340	892 x 500 x 340	
Poids net		kg 44		44	44	44	
Diamètre entrée-sortie chauffage		Pouces R1		R1	R1	R1	
Circulateur de classe A	Nombre de vitesses	Vitesse variable		Vitesse variable	Vitesse variable	Vitesse variable	
	Puissance absorbée (Min / Max)	W 30/100		33/106	34/114	40/120	34/110
Débit nominal de l'eau de chauffage (ΔT=5 K, 35°C)		L/min 9,2		14,3	20,1	25,8	34,4
Appoint électrique intégré		kW 3		3	3	3	6
<b>Unité extérieure</b>		<b>WH-UD03HE5-1</b>	<b>WH-UD05HE5-1</b>	<b>WH-UD07HE5-1</b>	<b>WH-UD09HE5-1</b>	<b>WH-UD12HE5</b>	
Puissance sonore à charge totale	Chaud / froid	dB 64/65		65/66	68/66	69/68	69/68
Puissance sonore testée par un tiers en mode silencieux 3 <sup>2)</sup>		dB 52		58	57	59	65
Dimension	H x L x P	mm 622 x 824 x 298		622 x 824 x 298	795 x 900 x 320	795 x 900 x 320	1340 x 900 x 320
Poids net		kg 39		39	66	66	101
Réfrigérant (R410A)/CO <sub>2</sub> éq.		kg/T 1,20/2,506		1,20/2,506	1,45/3,028	1,45/3,028	2,55/5,324
Diamètre de tube	Liquide / Gaz	Pouces (mm) 1/4 (6,35) / 1/2 (12,70)		1/4 (6,35) / 1/2 (12,70)	1/4 (6,35) / 5/8 (15,88)	1/4 (6,35) / 5/8 (15,88)	3/8 (9,52) / 5/8 (15,88)
Longueur de tube		m 3-15		3-15	3-30	3-30	3-50
Dénivelé (int./ext.)		m 5		5	20	20	30
Groupe pré-charge		m 10		10	10	10	10
Quantité de gaz supplémentaire		g/m 20		20	30	30	50
Plage de fonctionnement	Température extérieure	°C -20 ~ +35		-20 ~ +35	-20 ~ +35	-20 ~ +35	-20 ~ +35
Température de sortie d'eau	Chaud / froid	°C 20-55/5-20		20-55/5-20	20-55/5-20	20-55/5-20	20-55/5-20
<b>Prix HT du kit</b>		€ <b>4223</b>		<b>5068</b>	<b>5213</b>	<b>6005</b>	<b>7974</b>
Prix HT de l'unité intérieure		€ 2410		2534	2776	3055	4016
Prix HT de l'unité extérieure		€ 1813		2534	2437	2950	3958

Accessoires		Prix HT €
<b>DGC200</b>	Ballon 200L - Acier inoxydable	<b>1624</b>
<b>PAW-TD20C1E5</b>	Ballon 200L - Acier inoxydable	<b>1882</b>
<b>PAW-TD30C1E5</b>	Ballon 300L - Acier inoxydable	<b>2123</b>
<b>PAW-TA20C1E5STD</b>	Ballon 200L - Émaillé	<b>1322</b>
<b>PAW-TA30C1E5STD</b>	Ballon 300L - Émaillé	<b>1790</b>
<b>PAW-3WYVLY-SI</b>	Vanne 3 voies externe	<b>183</b>
<b>CZ-NV1</b>	Kit vanne 3 voies pour intérieur de l'hydrokit	<b>416</b>

Accessoires		Prix HT €
<b>CZ-NS4P</b>	Fonctions supplémentaires carte électronique	<b>223</b>
<b>PAW-BTANK50L-1</b>	Ballon tampon 50L	<b>457</b>
<b>CZ-TAW1</b>	Aquarea Smart Cloud pour le contrôle et la maintenance à distance au moyen d'un réseau sans fil ou filaire	<b>320</b>
<b>PAW-A2W-RTWIRED</b>	Thermostat d'ambiance	<b>134</b>

1) Le calcul des coefficients EER et COP est conforme à la norme européenne EN14511. Pression sonore mesurée à 1 m de l'unité extérieure et à 1,5 m de hauteur. Niveau de pression sonore du chauffage mesuré à +7°C (chauffage de l'eau à 55°C)  
1) Échelle de A++ à G et de A+++ à D à compter du 26 septembre 2019. 2) Puissance sonore testée par un tiers en mode silencieux 3 (A +55°C, W 55°C).



CONTRÔLE INTERNET : en option. Good Design Award 2017 Unités intérieures PAC avec ECS intégrée et bi-bloc Génération H récompensées par la Good Design Award 2017.

# LE MODULE HYDRAULIQUE ALL IN ONE GÉNÉRATION H DANS LE DÉTAIL

## Panasonic: une technologie d'avance

- Aucun volume tampon minimal requis
- Raccordement en direct quelque soit le type d'unités intérieures

### 1 Une conception tournée vers la performance et les économies

- Echangeur à plaques optimisé pour des COP allant jusqu'à 5,00
- Circulateurs Basse Consommation à vitesse variable pour s'ajuster à vos besoins
- Contrôleur de débit électronique « technologie Vortex » permettant d'adapter en continu le débit de votre PAC en fonction de vos besoins pour un COP maximisé
- Possibilité de faire fonctionner la PAC en mode réversible pour rafraîchir votre maison

### 2 Confort sanitaire garanti

- Ballon ECS de 185l en inox (type 444) pour un confort et une fiabilité optimale
- Isolation polystyrène renforcée + enveloppe U-Vacua « Exclusivité brevetée Panasonic ». La technologie U-Vacua issue de la réfrigération dispose d'une conductivité thermique de seulement 0,0017 W/m.K pour minimiser les pertes de chaleur
- Traitement de la cuve par passivation (film de protection remplaçant les traditionnels systèmes par anode qui s'usent dans le temps) pour une longévité accrue.

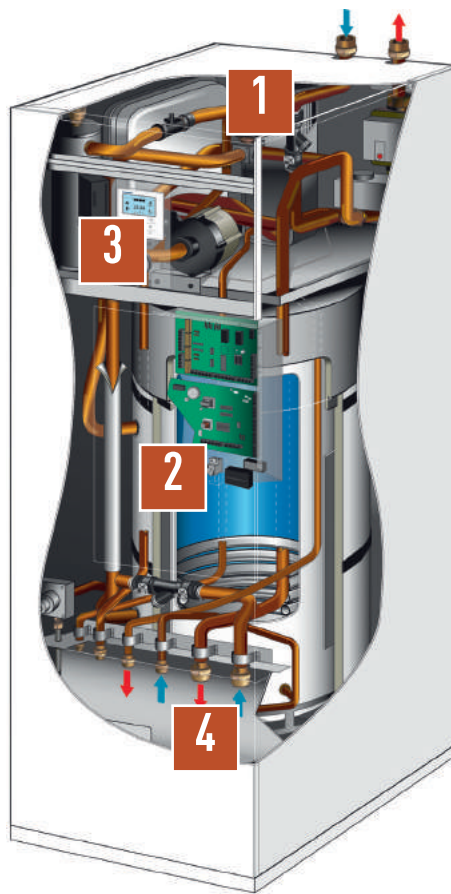

Aquarea Haute Performance avec ECS intégrée  
« All in One » Génération H

### 3 Régulation dernière génération pour gérer simplement votre chauffage

- Ecran LCD haute résolution de 3,5 pouces pour une prise en main facilitée
- L'interface de régulation est déportable en ambiance afin de devenir votre thermostat
- Programmation hebdomadaire chauffage / ECS et comptage énergétique sont intégrés pour vous permettre de suivre au plus près vos consommations énergétiques
- Possibilité de gérer votre PAC à distance (smartphone ou PC) via l'interface Cloud (option)



### 4 Un système complet « prêt à poser »

- Filtre à tamis intégré pour protéger la PAC de toute impureté dans le circuit hydraulique et maintenir un échangeur propre pour des performances constantes
- Tous les éléments sont accessibles en façade pour faciliter l'installation et la maintenance
- Soupape de sécurité ECS intégrée (sur modèle Duo uniquement) pour un fonctionnement sécurisé

## Le + Panasonic

Le module intérieur Aquarea All in One se décline en 2 versions (module de 3 à 9kW uniquement) : 1 version pour une seule zone de chauffage et 1 version 2 zones de chauffage de série (kit intégré en usine)

# LE MODULE HYDRAULIQUE CHAUFFAGE SEUL GÉNÉRATION H DANS LE DÉTAIL

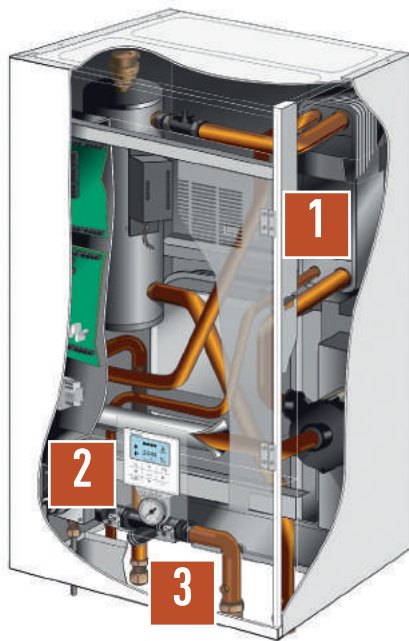

Aquarea Haute Performance Génération H

## 1 Une conception tournée vers la performance et les économies

- Echangeur à plaques optimisé pour des COP allant jusqu'à 5,00
- Circulateurs Basse Consommation à vitesse variable pour s'ajuster à vos besoins
- Contrôleur de débit électronique « technologie Vortex » permettant d'adapter en continu le débit de votre PAC en fonction de vos besoins pour un COP maximisé
- Possibilité de faire fonctionner la PAC en mode réversible pour rafraîchir votre maison



## 2 Régulation dernière génération pour gérer simplement votre chauffage

- Ecran LCD haute résolution de 3,5 pouces pour une prise en main facilitée
- L'interface de régulation est déportable en ambiance afin de devenir votre thermostat
- Programmation hebdomadaire chauffage / ECS et comptage énergétique sont intégrés pour vous permettre de suivre au plus près vos consommations énergétiques
- Possibilité de gérer votre PAC à distance (smartphone ou PC) via l'interface Cloud (option)



## 3 Un système complet « prêt à poser »

- Filtre à tamis intégré pour protéger la PAC de toute impureté dans le circuit hydraulique et maintenir un échangeur propre pour des performances constantes
- Tous les éléments sont accessibles en façade pour faciliter l'installation et la maintenance

# AQUAREA T-CAP SPLIT

## Génération H

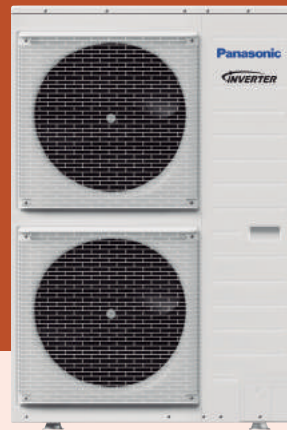

### + PRODUITS

#### Confort garanti :

- **Moyenne température 60°C** : Idéal en rénovation
- Technologie T-CAP : maintien de 100% de la puissance jusqu'à -15°C extérieur

#### Fiabilité à toute épreuve

- Compresseur « Rotatif R2 » Panasonic
- Organes de protection (filtres, contrôleur de débit, vase d'expansion) intégrés de série

#### Performances optimales

- COP jusqu'à 4,84 (+7°C/+35°C)
- Technologie « 100% Inverter »

**Conforme à la RT 2012 !**  
Bloquée en mode chaud (déblocage du mode rafraîchissement possible par un installateur agréé)

#### Technologie « T-CAP »

Ré-injection de fluide avant l'aspiration du compresseur pour une puissance constante jusqu'à -15°C extérieur.

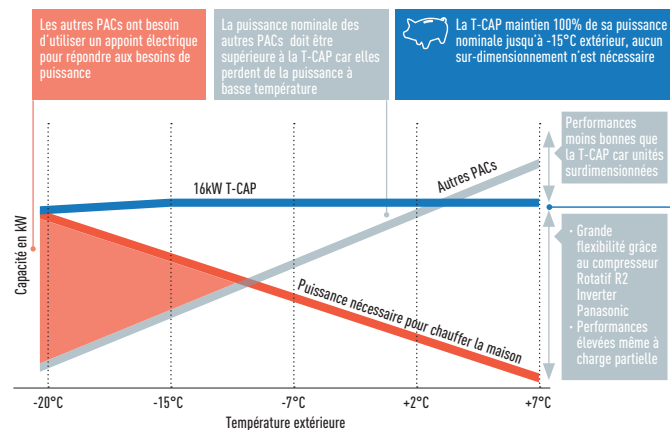

#### Des performances inégalées

Des COP qui restent élevés même à basse température extérieure

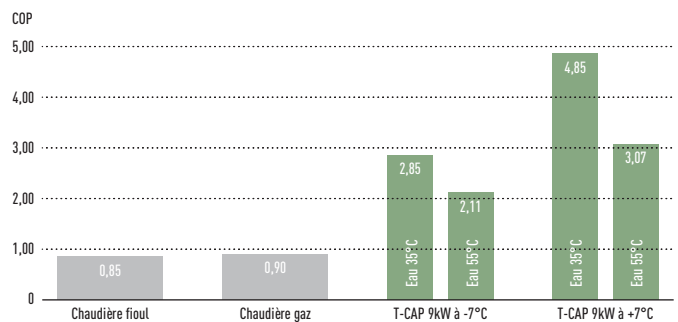

#### Régulation dernière génération

- Ecran LCD haute résolution
- Interface de régulation déportable en ambiance faisant office de thermostat d'ambiance
- Relève de chaudière de série



#### Compresseur Rotatif R2

Compresseur « Rotatif R2 » Panasonic (jusqu'à 11 démarrages tolérés par heure contre 6 pour les compresseurs scroll traditionnels) pour une durée de vie optimale

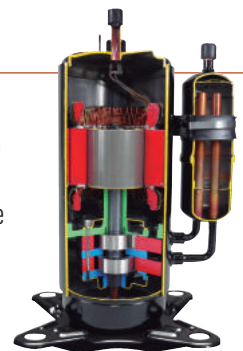

# Aquarea T-CAP Génération H bi-bloc monophasé/triphasé. Chauffage et rafraîchissement - SXC • R410A



GOOD  
DESIGN  
AWARD  
2017

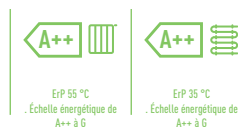

**CZ-TAW1**  
Connexion au cloud Pour le  
contrôle utilisateur et la  
maintenance à distance par  
l'installateur

	Monophasé (Alimentation de l'unité intérieure)		Triphasé (Alimentation de l'unité intérieure)			
		9 kW	12 kW	9 kW	12 kW	16 kW
Puissance						
Puissance calorifique/COP (A +7°C, W 35°C)	kW / COP	9,00/4,84	12,00/4,74	9,00/4,84	12,00/4,74	16,00/4,28
Puissance calorifique/COP (A +7°C, W 55°C)	kW / COP	9,00/2,94	12,00/2,88	9,00/2,94	12,00/2,88	16,00/2,71
Puissance calorifique/COP (A +2°C, W 35°C)	kW / COP	9,00/3,59	12,00/3,44	9,00/3,59	12,00/3,44	16,00/3,10
Puissance calorifique/COP (A +2°C, W 55°C)	kW / COP	9,00/2,21	12,00/2,19	9,00/2,21	12,00/2,19	16,00/2,13
Puissance calorifique/COP (A -7°C, W 35°C)	kW / COP	9,00/2,85	12,00/2,72	9,00/2,85	12,00/2,72	16,00/2,49
Puissance calorifique/COP (A -7°C, W 55°C)	kW / COP	9,00/2,02	12,00/1,92	9,00/2,02	12,00/1,92	16,00/1,86
Puissance frigorifique/EER (A 35°C, W 7°C)	kW / EER	7,00/3,17	10,00/2,81	7,00/3,17	10,00/2,81	12,20/2,57
Puissance frigorifique/EER (A 35°C, W 18°C)	kW / EER	7,00/5,19	10,00/5,13	7,00/5,19	10,00/5,13	12,20/3,49
Efficacité énergétique saisonnière - Température moyenne de chauffage (W35°C/W55°C)	ETAS %	181/130	170/130	181/130	170/130	160/125
	SCOP	4,60/3,33	4,33/3,33	4,60/3,33	4,33/3,33	4,08/3,20
Classe énergétique - Température moyenne de chauffage (W35°C/W55°C) <sup>1)</sup>	A++ à G	A++ / A++	A++ / A++	A++ / A++	A++ / A++	A++ / A++
Classe énergétique - Température moyenne de chauffage (W35°C/W55°C) <sup>1)</sup>	A+++ à D	A+++ / A++	A+++ / A++	A+++ / A++	A+++ / A++	A+++ / A++
<b>Unité intérieure</b>		<b>WH-SXC09H3E5</b>	<b>WH-SXC12H6E5</b>	<b>WH-SXC09H3E8</b>	<b>WH-SXC12H9E8</b>	<b>WH-SXC16H9E8</b>
Pression sonore	Chaud / froid	dB(A)		dB(A)		
		33/33		33/33		
Dimension	H x L x P	mm		mm		
		892 x 500 x 340		892 x 500 x 340		
Poids net		kg		kg		
		43		44		
Raccord de tube d'eau		Pouces		Pouces		
		R1		R1		
Circulateur de classe A	Nombre de vitesses	Vitesse variable		Vitesse variable		
	Puissance absorbée (Min / Max)	W		W		
		32/102		34/110		
Débit nominal de l'eau de chauffage (ΔT=5 K, 35°C)		L/min		L/min		
		25,8		34,4		
Appoint électrique intégré		kW		kW		
		3		9		
<b>Unité extérieure</b>		<b>WH-UX09HE5</b>	<b>WH-UX12HE5</b>	<b>WH-UX09HE8</b>	<b>WH-UX12HE8</b>	<b>WH-UX16HE8</b>
Puissance sonore à charge totale	Chaud / froid	dB		dB		
		68/67		69/68		
Puissance sonore testée par un tiers en mode silencieux <sup>3 2)</sup>		dB		dB		
		62		64		
Dimension	H x L x P	mm		mm		
		1340 x 900 x 320		1340 x 900 x 320		
Poids net		kg		kg		
		101		108		
Réfrigérant (R410A)/CO <sub>2</sub> éq.		kg/T		kg/T		
		2,85/5,951		2,85/5,951		
Diamètre de tube	Liquide / Gaz	Pouces (mm)		Pouces (mm)		
		3/8 (9,52)/5/8 (15,88)		3/8 (9,52)/5/8 (15,88)		
Longueur de tube		m		m		
		3-30		3-30		
Dénivelé (int./ext.)		m		m		
		30		30		
Groupe pré-charge		m		m		
		10		10		
Quantité de gaz supplémentaire		g/m		g/m		
		50		50		
Plage de fonctionnement	Température extérieure	°C		°C		
		-28 ~ +35		-28 ~ +35		
Température de sortie d'eau	Chaud / froid	°C		°C		
		20 - 60/5 - 20		20 - 60/5 - 20		
<b>Prix HT du kit</b>		<b>€</b>	<b>7491</b>	<b>8880</b>	<b>7680</b>	<b>9325</b>
Prix HT de l'unité intérieure		€	3680	4232	3780	4600
Prix HT de l'unité extérieure		€	3811	4648	3900	4725

Accessoires	Prix HT €
DGC200	Ballon 200L - Acier inoxydable 1624
PAW-TD20C1E5	Ballon 200L - Acier inoxydable 1882
PAW-TD30C1E5	Ballon 300L - Acier inoxydable 2123
PAW-TA20C1E5STD	Ballon 200L - Émaillé 1322
PAW-TA30C1E5STD	Ballon 300L - Émaillé 1790
PAW-3WYVLY-SI	Vanne 3 voies externe 183
CZ-NV1	Kit vanne 3 voies pour intérieur de l'hydrokit 416

Accessoires	Prix HT €
CZ-NS4P	Fonctions supplémentaires carte électronique 223
PAW-BTANK50L-1	Ballon tampon 50L 457
CZ-TAW1	Aquarea Smart Cloud pour le contrôle et la maintenance à distance au moyen d'un réseau sans fil ou filaire 320
PAW-A2W-RTWIRED	Thermostat d'ambiance filaire 134

1) Le calcul des coefficients EER et COP est conforme à la norme européenne EN14511. Pression sonore mesurée à 1 m de l'unité extérieure et à 1,5 m de hauteur. Niveau de pression sonore du chauffage mesuré à +7°C (chauffage de l'eau à 55°C)  
1) Échelle de A++ à G et de A+++ à D à compter du 26 septembre 2019. 2) Puissance sonore testée par un tiers en mode silencieux 3 (A +55°C, W 55°C).



CONTRÔLE INTERNET : en option. Good Design Award 2017 Unités intérieures PAC avec ECS intégrée et bi-bloc Génération H récompensées par la Good Design Award 2017.

# AQUAREA HAUTE TEMPERATURE SPLIT

## Génération F



### + PRODUITS

#### Confort garanti :

- Haute température 65°C idéal en remplacement de chaudière
- Technologie HT : maintien de 65°C de température de sortie d'eau jusqu'à -20°C extérieur

#### Fiabilité à toute épreuve

- Système simple avec 1 seul compresseur et 1 seul fluide (R407C)
- Compresseur « Rotatif R2 » Panasonic

#### Performances optimales

- COP jusqu'à 4,64 (+7°C/+35°C)
- Technologie « 100% Inverter »

### Technologie « Haute Température »

Ré-injection de fluide pour des performances optimales même à basse température extérieure.

Le modèle Aquarea HT de Panasonic reste ultra-efficace, même à basse température

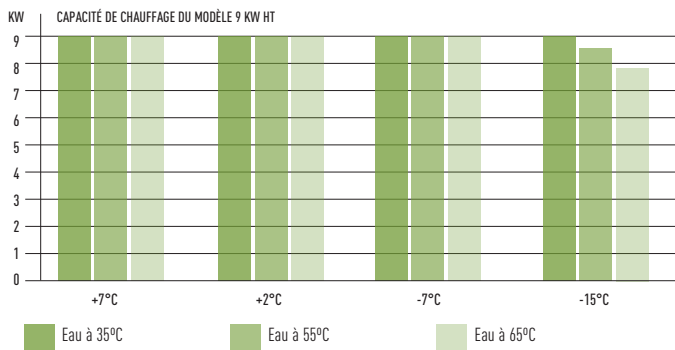

COP élevé (Coefficient de Performance)

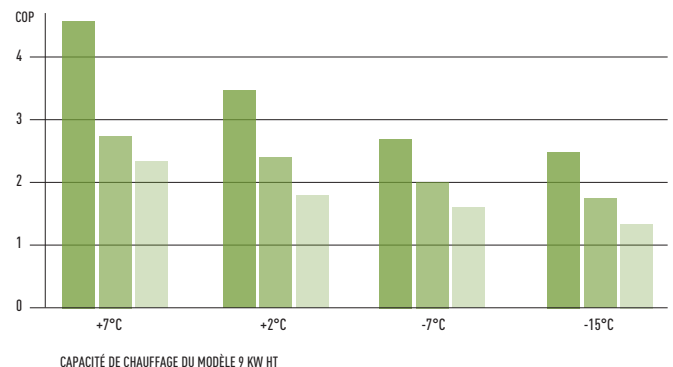

### Compresseur Rotatif R2

Compresseur « Rotatif R2 » Panasonic (jusqu'à 11 démarrages tolérés par heure contre 6 pour les compresseurs scroll traditionnels) pour une durée de vie optimale

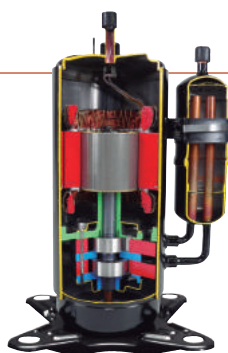



# Aquarea HT Génération F bi-bloc monophasé/triphasé. Chauffage seul - SHF

## • R407C



RV sur le Panasonic ProClub pour plus de données électriques, frigorifiques et hydrauliques.

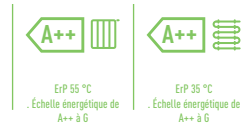

	Monophasé (alimentation de l'unité intérieure)		Triphasé (alimentation de l'unité intérieure)		
	9 kW	12 kW	9 kW	12 kW	
<b>Puissance</b>					
Puissance calorifique/COP (A +7°C, W 35°C)	kW / COP 9,00/4,64	12,00/4,46	9,00/4,64	12,00/4,46	
Puissance calorifique/COP (A +7°C, W 65°C)	kW / COP 9,00/2,48	12,00/2,41	9,00/2,48	12,00/2,41	
Puissance calorifique/COP (A +2°C, W 35°C)	kW / COP 9,00/3,45	12,00/3,26	9,00/3,45	12,00/3,26	
Puissance calorifique/COP (A +2°C, W 65°C)	kW / COP 9,00/2,06	10,30/2,01	9,00/2,06	10,30/2,01	
Puissance calorifique/COP (A -7°C, W 35°C)	kW / COP 9,00/2,74	12,00/2,52	9,00/2,74	12,00/2,52	
Puissance calorifique/COP (A -7°C, W 65°C)	kW / COP 9,00/1,79	9,60/1,77	9,00/1,79	9,60/1,77	
Efficacité énergétique saisonnière - Température moyenne de chauffage (W35°C/W55°C)	ETAS % 153/125	150/125	153/125	150/125	
	SCOP 3,90/3,20	3,83/3,20	3,90/3,20	3,83/3,20	
Classe énergétique - Température moyenne de chauffage (W35°C/W55°C) <sup>1)</sup>	A++ à G A++ / A++	A++ / A++ A++ / A++	A++ / A++ A++ / A++	A++ / A++ A++ / A++	
Classe énergétique - Température moyenne de chauffage (W35°C/W55°C) <sup>1)</sup>	A+++ à D A+++ / A++	A+++ / A++ A+++ / A++	A+++ / A++ A+++ / A++	A+++ / A++ A+++ / A++	
<b>Unité intérieure</b>	<b>WH-SHF09F3E5</b>	<b>WH-SHF12F6E5</b>	<b>WH-SHF09F3E8</b>	<b>WH-SHF12F9E8</b>	
Pression sonore	Chaud / froid	dB(A) 33	33	33	
Dimension	H x L x P	mm 892 x 502 x 353	892 x 502 x 353	892 x 502 x 353	
Poids net		kg 46	47	48	
Raccord de tube d'eau		Pouces R 1	R 1	R 1	
Circulateur de classe A	Nombre de vitesses	7	7	7	
	Puissance absorbée (Min / Max)	W 38/100	40/106	38/100	40/106
Débit nominal de l'eau de chauffage (ΔT=5 K, 35°C)		L/min 25,8	34,4	25,8	34,4
Appoint électrique intégré		kW 3	6	3	9
<b>Unité extérieure</b>	<b>WH-UH09FE5</b>	<b>WH-UH12FE5</b>	<b>WH-UH09FE8</b>	<b>WH-UH12FE8</b>	
Puissance sonore à charge totale	Chaud / froid	dB 66	67	66	67
Dimension	H x L x P	mm 1340 x 900 x 320	1340 x 900 x 320	1340 x 900 x 320	1340 x 900 x 320
Poids net		kg 104	104	110	110
Réfrigérant (R407C)/CO <sub>2</sub> éq.		kg/T 2,90/5,145	2,90/5,145	2,90/5,145	2,90/5,145
Diamètre de tube	Liquide / Gaz	Pouces (mm) 3/8 (9,52) / 5/8 (15,88)	3/8 (9,52) / 5/8 (15,88)	3/8 (9,52) / 5/8 (15,88)	3/8 (9,52) / 5/8 (15,88)
Longueur de tube		m 3-30	3-30	3-30	3-30
Dénivelé (int./ext.)		m 20	20	20	20
Groupe pré-chargé		m 10	10	10	10
Quantité de gaz supplémentaire		g/m 70	70	70	70
Plage de fonctionnement	Température extérieure	°C -20 ~ +35	-20 ~ +35	-20 ~ +35	-20 ~ +35
Température de sortie d'eau	Chaud / froid	°C 25-65	25-65	25-65	25-65
<b>Prix HT du kit</b>		€ <b>8002</b>	<b>9741</b>	<b>8542</b>	<b>10462</b>
Prix HT de l'unité intérieure		€ 3893	4580	4145	4977
Prix HT de l'unité extérieure		€ 4109	5161	4397	5485

Accessoires	Prix HT €
DGC200 Ballon 200L - Acier inoxydable	1624
PAW-TD20C1E5 Ballon 200L - Acier inoxydable	1882
PAW-TD30C1E5 Ballon 300L - Acier inoxydable	2123
PAW-TA20C1E5STD Ballon 200L - Émaillé	1322
PAW-TA30C1E5STD Ballon 300L - Émaillé	1790

Accessoires	Prix HT €
PAW-3WYVVLV-SI Vanne 3 voies externe	183
PAW-BTANK50L-1 Ballon tampon 50L	457
PA-AW-WIFI-1TE Interface WLAN	308
PAW-AZW-RTWIRED Thermostat d'ambiance filaire	134

1) Le calcul des coefficients EER et COP est conforme à la norme européenne EN14511. Pression sonore mesurée à 1 m de l'unité extérieure et à 1,5 m de hauteur. Niveau de pression sonore du chauffage mesuré à +7°C (chauffage de l'eau à 55°C)  
1) Échelle de A++ à G et de A+++ à D à compter du 26 septembre 2019.



CONTRÔLE INTERNET : en option.

# AQUAREA HAUTE PERFORMANCE MONOBLOC Génération H



## + PRODUITS

### Confort garanti :

- Moyenne température 55°C pour le neuf ou en relève de chaudière
- Fonctionnement jusqu'à -20°C extérieur

### Fiabilité à toute épreuve

- Compresseur « Rotatif R2 » Panasonic
- Solution mono ventilateur jusqu'à 9kW

### Performances optimales

- COP jusqu'à 5,08 (+7°C/+35°C)
- Technologie « 100% Inverter »

**Conforme à la RT 2012 !**  
Bloquée en mode chaud (déblocage du mode rafraîchissement possible par un installateur agréé)

### Régulation dernière génération

- Ecran LCD haute résolution
- Interface de régulation déportable en ambiance faisant office de thermostat d'ambiance
- Relève de chaudière de série



### Compresseur Rotatif R2

Compresseur « Rotatif R2 » Panasonic (jusqu'à 11 démarrages tolérés par heure contre 6 pour les compresseurs scroll traditionnels) pour une durée de vie optimale



**Panasonic : Le N°1 sur le marché  
de la pompe à chaleur Monobloc**

# Aquarea Génération H monobloc haute performance monophasé. Chauffage et rafraîchissement - MDC • R410A



RV sur le Panasonic ProClub pour plus de données électriques, frigorifiques et hydrauliques.

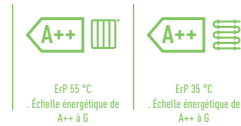

### CZ-TAW1

Connexion au cloud Pour le contrôle utilisateur et la maintenance à distance par l'installateur

### Monophasé

Unité extérieure		WH-MDC05H3E5	WH-MDC07H3E5	WH-MDC09H3E5	WH-MDC12H6E5	
Puissance calorifique/COP (A +7°C, W 35°C)	kW / COP	5,00/5,08	7,00/4,52	9,00/4,29	12,00/4,74	
Puissance calorifique/COP (A +7°C, W 55°C)	kW / COP	5,00/2,84	7,00/2,83	9,00/2,72	12,00/2,93	
Puissance calorifique/COP (A +2°C, W 35°C)	kW / COP	4,80/3,36	6,60/3,30	6,80/3,18	11,40/3,44	
Puissance calorifique/COP (A +2°C, W 55°C)	kW / COP	4,00/2,33	6,30/2,22	6,30/2,13	9,10/2,23	
Puissance calorifique/COP (A -7°C, W 35°C)	kW / COP	4,70/2,85	5,50/2,70	6,40/2,60	10,00/2,73	
Puissance calorifique/COP (A -7°C, W 55°C)	kW / COP	4,30/1,89	5,00/1,82	5,80/1,78	8,20/1,95	
Puissance frigorifique/EER (A 35°C, W 7°C)	kW / EER	4,50/3,28	6,00/2,78	7,00/2,60	10,00/2,81	
Puissance frigorifique/EER (A 35°C, W 18°C)	kW / EER	5,10/5,10	6,00/3,87	7,00/3,59	10,00/4,65	
Efficacité énergétique saisonnière - Température moyenne de chauffage (W35°C/W55°C)	ETAS %	199/139	190/130	190/130	190/134	
	SCOP	5,05/3,55	4,83/3,33	4,83/3,33	4,83/3,43	
Classe énergétique - Température moyenne de chauffage (W35°C/W55°C) <sup>1)</sup>	A++ à G	A++ / A++	A++ / A++	A++ / A++	A++ / A++	
Classe énergétique - Température moyenne de chauffage (W35°C/W55°C) <sup>1)</sup>	A+++ à D	A+++ / A++	A+++ / A++	A+++ / A++	A+++ / A++	
Puissance sonore à charge totale	Chaud / froid	65/65	68/66	69/67	69/68	
Puissance sonore testée par un tiers en mode silencieux 3 <sup>2)</sup>		57	57	61	65	
Dimension	H x L x P	865 x 1283 x 320	865 x 1283 x 320	865 x 1283 x 320	1410 x 1283 x 320	
Poids net		94	104	104	140	
Réfrigérant (R410A)/CO <sub>2</sub> éq. <sup>2)</sup>		1,30/2714	1,35/2819	1,35/2819	2,10/4,385	
Raccord de tuyau d'eau		Pouces	R1	R1	R1	
Circulateur	Nombre de vitesses	Vitesse variable	Vitesse variable	Vitesse variable	Vitesse variable	
	Puissance absorbée (Min / Max)	W	34/96	36/100	39/108	34/110
Débit nominal de l'eau de chauffage (ΔT=5 K, 35°C)		L/min	14,3	20,1	25,8	34,4
Appoint électrique intégré		kW	3	3	3	6
Puissance absorbée	Chauffage	kW	0,985	1,55	2,10	2,53
	Climatisation	kW	1,37	2,16	2,69	3,56
Intensité de démarrage et fonctionnement	Chauffage	A	4,7	7,2	9,6	11,7
	Climatisation	A	6,3	9,9	12,2	16,2
Intensité 1		A	13,0	21,0	22,9	24,0
Intensité 2		A	13,0	13,0	13,0	26,0
Plage de fonctionnement	Température extérieure	°C	-20 ~ +35	-20 ~ +35	-20 ~ +35	-20 ~ +35
	chaud	°C	20 ~ 55	20 ~ 55	20 ~ 55	25 ~ 55
Température de sortie d'eau	chaud	°C	20 ~ 55	20 ~ 55	20 ~ 55	25 ~ 55
	froid	°C	5 ~ 20	5 ~ 20	5 ~ 20	5 ~ 20
Prix HT de l'unité extérieure		€	4517	4720	4979	6348

Accessoires	Prix HT €	
DGC200	Ballon 200L - Acier inoxydable	1624
PAW-TD20C1E5	Ballon 200L - Acier inoxydable	1882
PAW-TD30C1E5	Ballon 300L - Acier inoxydable	2123
PAW-TA20C1E5STD	Ballon 200L - Émaillé	1322
PAW-TA30C1E5STD	Ballon 300L - Émaillé	1790
PAW-3WYVLV-SI	Vanne 3 voies	183

Accessoires	Prix HT €	
PAW-BTANK50L-1	Ballon tampon 50L	457
CZ-TAW1	Aquarea Smart Cloud pour le contrôle et la maintenance à distance au moyen d'un réseau sans fil ou filaire	320
PAW-A2W-RTWIRED	Thermostat d'ambiance filaire	134

1) Le calcul des coefficients EER et COP est conforme à la norme européenne EN14511. Pression sonore mesurée à 1 m de l'unité extérieure et à 1,5 m de hauteur. Niveau de pression sonore du chauffage mesuré à +7°C (chauffage de l'eau à 55°C)  
 1) Échelle de A++ à G et de A+++ à D à compter du 26 septembre 2019. 2) Les modèles WH-MDC sont hermétiquement étanches. 3) Puissance sonore testée par un tiers en mode silencieux 3 (A +7°C, W 55°C).



CONTRÔLE INTERNET : en option.

# AQUAREA T-CAP MONOBLOC Génération H

Idéal pour le  
remplacement  
d'une ancienne  
pompe à  
chaleur



## + PRODUITS

### Confort garanti :

- **Moyenne température 60°C** : Idéal en rénovation
- Technologie T-CAP : maintien de 100% de la puissance jusqu'à -15°C extérieur

### Fiabilité à toute épreuve

- Compresseur « Rotatif R2 » Panasonic
- Organes de protection (filtres, contrôleur de débit, vase d'expansion) intégrés de série

### Performances optimales

- COP jusqu'à 4,84 (+7°C/+35°C)
- Technologie « 100% Inverter »

**Conforme à la RT 2012 !**  
Bloquée en mode chaud (déblocage du mode rafraîchissement possible par un installateur agréé)

### Technologie « T-CAP »

Ré-injection de fluide avant l'aspiration du compresseur pour une puissance constante jusqu'à -15°C extérieur.

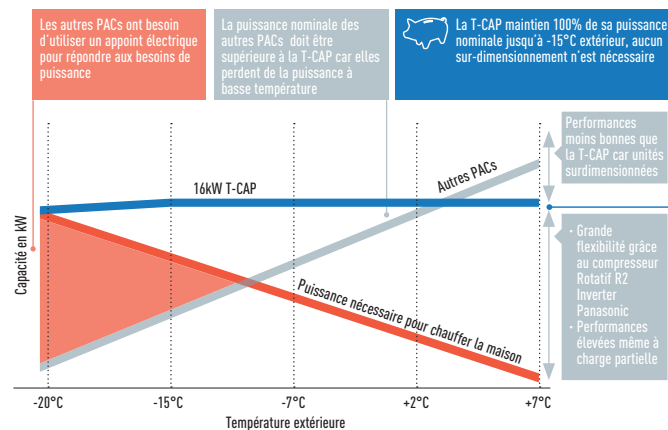

### Des performances inégalées

Des COP qui restent élevés même à basse température extérieure

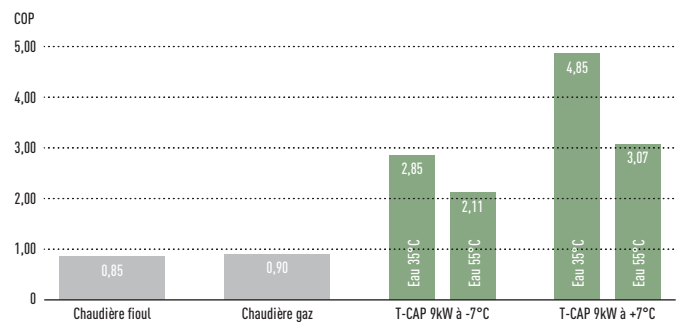

### Régulation dernière génération

- Ecran LCD haute résolution
- Interface de régulation déportable en ambiance faisant office de thermostat d'ambiance
- Relève de chaudière de série



### Compresseur Rotatif R2

Compresseur « Rotatif R2 » Panasonic (jusqu'à 11 démarrages tolérés par heure contre 6 pour les compresseurs scroll traditionnels) pour une durée de vie optimale

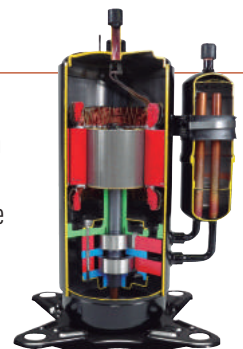

# Aquarea T-CAP Génération H monobloc monophasé/triphasé. Chauffage et rafraîchissement - MXC • R410A



RV sur le Panasonic ProClub pour plus de données électriques, frigorifiques et hydrauliques.

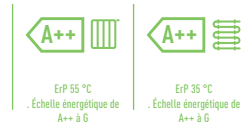

### CZ-TAW1

Connexion au cloud Pour le contrôle de l'utilisateur et la télémaintenance du technicien.

Unité extérieure		Monophasé			Triphasé	
		WH-MXC09H3E5	WH-MXC12H6E5	WH-MXC09H3E8	WH-MXC12H9E8	WH-MXC16H9E8
Puissance calorifique/COP (A +7°C, W 35°C)	kW / COP	9,00/4,84	12,00/4,74	9,00/4,84	12,00/4,74	16,00/4,28
Puissance calorifique/COP (A +7°C, W 55°C)	kW / COP	9,00/2,94	12,00/2,88	9,00/2,94	12,00/2,88	16,00/2,71
Puissance calorifique/COP (A +2°C, W 35°C)	kW / COP	9,00/3,59	12,00/3,44	9,00/3,59	12,00/3,44	16,00/3,10
Puissance calorifique/COP (A +2°C, W 55°C)	kW / COP	9,00/2,21	12,00/2,19	9,00/2,21	12,00/2,19	16,00/2,13
Puissance calorifique/COP (A -7°C, W 35°C)	kW / COP	9,00/2,85	12,00/2,72	9,00/2,85	12,00/2,72	16,00/2,49
Puissance calorifique/COP (A -7°C, W 55°C)	kW / COP	9,00/2,02	12,00/1,92	9,00/2,02	12,00/1,92	16,00/1,86
Puissance frigorifique/EER (A 35°C, W 7°C)	kW / EER	7,00/3,17	10,00/2,81	7,00/3,17	10,00/2,81	12,20/2,56
Puissance frigorifique/EER (A 35°C, W 18°C)	kW / EER	7,00/5,19	10,00/5,13	7,00/5,19	10,00/5,13	12,20/3,49
Efficacité énergétique saisonnière - Température moyenne de chauffage (W35°C/W55°C)	ETAS %	181/130	170/130	181/130	170/130	160/125
	SCOP	4,60/3,33	4,33/3,33	4,60/3,33	4,33/3,33	4,08/3,20
Classe énergétique - Température moyenne de chauffage (W35°C/W55°C) <sup>1)</sup>	A++ à G	A++ / A++	A++ / A++	A++ / A++	A++ / A++	A++ / A++
Classe énergétique - Température moyenne de chauffage (W35°C/W55°C) <sup>1)</sup>	A+++ à D	A+++ / A++	A+++ / A++	A+++ / A++	A+++ / A++	A+++ / A++
Puissance sonore à charge totale	Chaud / froid	dB		68/67	69/68	72/71
Puissance sonore testée par un tiers en mode silencieux <sup>3)</sup>		dB		62	64	65
Dimension	H x L x P	mm		1410 x 1283 x 320	1410 x 1283 x 320	1410 x 1283 x 320
Poids net		kg		142	142	164
Réfrigérant (R410A)/CO <sub>2</sub> éq. <sup>2)</sup>		kg/T		2,30/4,802	2,30/4,802	2,35/4,907
Raccord de tuyau d'eau		Pouces		R 1	R 1	R 1
Circulateur	Nombre de vitesses	Vitesse variable		Vitesse variable	Vitesse variable	Vitesse variable
	Puissance absorbée (Min / Max)	W		32/102	34/110	38/120
Débit nominal de l'eau de chauffage (ΔT=5 K, 35°C)		L/min		25,8	34,4	45,9
Appoint électrique intégré		kW		3	6	9
Puissance absorbée	Chauffage	kW		1,86	2,53	3,74
	Climatisation	kW		2,21	3,56	4,76
Intensité de démarrage et fonctionnement	Chauffage	A		8,8	11,7	5,7
	froid	A		10,4	16,5	7,1
Intensité 1		A		29,0	29,0	15,5
		A		13,0	26,0	13,0
Plage de fonctionnement	Température extérieure	°C		-20 ~ +35	-20 ~ +35	-20 ~ +35
	chaud	°C		20 ~ 60	20 ~ 60	20 ~ 60
Température de sortie d'eau	chaud	°C		20 ~ 60	20 ~ 60	20 ~ 60
	froid	°C		5 ~ 20	5 ~ 20	5 ~ 20
Prix HT de l'unité extérieure		€		7524	7910	8694

Accessoires	Prix HT €
DGC200	Ballon 200L - Acier inoxydable 1624
PAW-TD20C1E5	Ballon 200L - Acier inoxydable 1882
PAW-TD30C1E5	Ballon 300L - Acier inoxydable 2123
PAW-TA20C1E5STD	Ballon 200L - Émaillé 1322
PAW-TA30C1E5STD	Ballon 300L - Émaillé 1790
PAW-3WYVLV-SI	Vanne 3 voies 183

Accessoires	Prix HT €
PAW-BTANK50L-1	Ballon tampon 50L 457
CZ-TAW1	Aquarea Smart Cloud pour le contrôle et la maintenance à distance au moyen d'un réseau sans fil ou filaire 320
PAW-A2W-RTWIRED	Thermostat d'ambiance 134

1) Le calcul des coefficients EER et COP est conforme à la norme européenne EN14511. Pression sonore mesurée à 1 m de l'unité extérieure et à 1,5 m de hauteur. Niveau de pression sonore du chauffage mesuré à +7°C (chauffage de l'eau à 55°C)

1) Échelle de A++ à G et de A+++ à D à compter du 26 septembre 2019. 2) Les modèles WH-MXC sont hermétiquement étanches. 3) Puissance sonore testée par un tiers en mode silencieux 3 (A +7°C, W 55°C).



CONTRÔLE INTERNET : en option.

## AQUAREA AIR

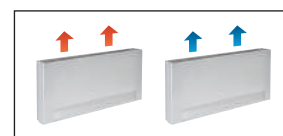
AQUAREA  
AIR

Flux d'air	Vitesse	PAW-AAIR-200-2			PAW-AAIR-700-2			PAW-AAIR-900-2		
		Min	Intermédiaire	Max	Min	Intermédiaire	Max	Min	Intermédiaire	Max
<b>Mode chauffage</b>										
Puissance calorifique totale	W	217,00	470,00	570,00	708,00	1032,00	1188,00	886,00	1420,00	1703,00
Débit d'eau	kg/h	37,30	80,80	98,00	121,80	177,50	204,30	152,40	244,20	292,90
Chute de la pression de l'eau	kPa	0,40	2,00	2,90	0,30	0,80	1,00	0,50	1,60	2,20
Température d'entrée d'eau	°C	35	35	35	35	35	35	35	35	35
Température de sortie d'eau	°C	30	30	30	30	30	30	30	30	30
Température d'entrée d'air	°C	19,00	19,00	19,00	19,00	19,00	19,00	19,00	19,00	19,00
Température de sortie d'air	°C	38,90	32,00	30,00	33,30	31,80	30,60	30,20	31,10	30,60
<b>Mode rafraîchissement</b>										
Puissance frigorifique totale	W	237,00	345,00	555,00	756,00	1039,00	1204,00	1153,00	1518,00	1746,00
Puissance frigorifique sensible	W	230,00	314,00	504,00	646,00	903,00	1058,00	1061,00	1384,00	1598,00
Débit d'eau	kg/h	40,00	59,00	95,00	129,00	178,00	207,00	198,00	261,00	300,00
Chute de la pression de l'eau	kPa	0,40	2,00	2,90	1,00	2,00	2,00	6,00	9,00	12,00
Température d'entrée d'eau	°C	10	10	10	10	10	10	10	10	10
Température de sortie d'eau	°C	15	15	15	15	15	15	15	15	15
Température d'entrée d'air	°C	27,00	27,00	27,00	27,00	27,00	27,00	27,00	27,00	27,00
Température de sortie d'air	°C	15,00	17,00	18,00	14,00	16,00	17,00	16,00	17,00	18,00
Humidité relative de l'air entrant	%	47	47	47	47	47	47	47	47	47
Flux d'air	m <sup>3</sup> /min	0,90	1,90	2,70	2,60	4,20	5,30	4,10	6,10	7,70
Puissance absorbée maximale	W	7,00	9,00	13,00	14,00	18,00	22,00	16,00	20,00	24,00
Pression sonore	dB(A)	23	33	40	24	36	42	25	36	44
Dimensions (H x L x P)	mm	735 x 579 x 129			935 x 579 x 129			1135 x 579 x 129		
Poids net	kg	17			20			23		
Vanne 3 voies incluse		Oui			Oui			Oui		
Thermostat à écran tactile		Oui			Oui			Oui		
<b>Prix HT de l'unité</b>	<b>€</b>	<b>1000</b>			<b>1100</b>			<b>1200</b>		

### Ventilo-convecteurs très basse température pour les installations avec pompe à chaleur

Les ventilo-convecteurs compacts Aquarea Air de Panasonic offrent des capacités de contrôle de la température hautement efficaces.

Avec tout juste 13cm de profondeur, ils sont les plus sophistiqués du marché. Résolument élégants et raffinés, les ventilo-convecteurs Aquarea Air se fondent facilement dans le décor. Grâce à l'efficacité exceptionnelle de la ventilation, le moteur utilise une quantité d'énergie considérablement réduite (faible puissance en watts). La vitesse du ventilateur est constamment modulée par le contrôleur de température en fonction d'une logique intégrale proportionnelle, un avantage incontestable pour réguler la température et l'humidité d'une pièce en mode Été.

Avec des radiateurs en fonte ordinaires.

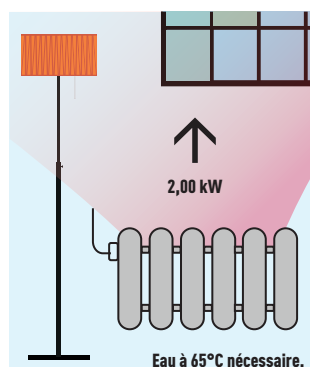

Avec Aquarea air

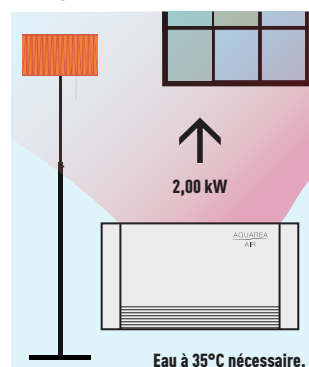

#### Focus technique :

- Haute puissance calorifique
- 3 vitesses et capacités de ventilateur
- Design exclusif
- Encombrement extrêmement réduit (profondeur de 12,9cm seulement)
- Fonctions de rafraîchissement et de déshumidification possibles (une purge est nécessaire)
- Vanne 3 voies incluse (aucune vanne de décharge n'est requise sur l'installation si plus de 3 unités sont installées)
- Thermostat à écran tactile

Toutes les courbes de température et les capacités sont disponibles sur [www.panasonicproclub.com](http://www.panasonicproclub.com)

# VENTILO-CONVECTEURS GAINABLES

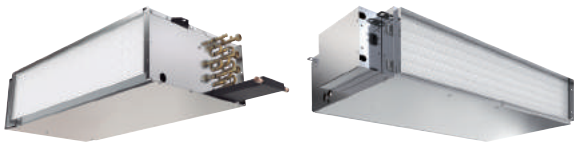

**PAW-FC-303TC**  
Contrôleur en option.  
Télécommande filaire.



**PAW-FC-RC1**  
Contrôleur en option.  
Télécommande filaire.

			Unités compactes						Pression statique élevée	
Connexion côté gauche			PAW-FC-D11-1	PAW-FC-D15-1	PAW-FC-D24-1	PAW-FC-D40-1	PAW-FC-D55-1	PAW-FC-D65-1	PAW-FC-D90-1	PAW-FC-H150
Puissance frigorifique totale <sup>1)</sup>	Intermédiaire / Super Max	kW	1,0/1,5	1,2/1,7	2,0/2,5	3,2/4,6	4,6/5,8	6,1/7,3	6,1/8,1	11,9/14,8
Puissance frigorifique sensible <sup>1)</sup>	Intermédiaire / Super Max	kW	0,8/1,1	0,9/1,3	1,5/1,9	2,2/3,3	3,3/4,5	4,3/5,1	4,6/6,3	9,6/12,9
Puissance calorifique <sup>1)</sup>	Intermédiaire / Super Max	kW	1,4/2,0	1,5/2,2	2,4/3,1	4,1/5,7	5,3/7,1	7,9/9,3	8,1/11,6	14,9/19,9
P design	Super Min / Intermédiaire / Super Max	W	14/24/36	10/18/29	16/37/45	28/55/72	37/75/105	53/100/147	90/112/188	180/421/675
Calibre des fusibles		A	2	2	2	2	2	2	2	6
Dimensions incluant le plateau à condensat et le boîtier électrique	H x L x P	mm	220x570x430	220x570x430	220x753x430	220x1122x430	220x1307x430	220x1121x530	220x1316x530	356x1600x798
Poids (sans eau)		kg	13	13	15	22	26	27	38	63
Niveau de puissance sonore globale	Super Min / Intermédiaire / Super Max	dB(A)	33/40/49	31/43/50	30/45/52	34/46/56	38/51/58	43/56/61	50/55/64	52/64/71
Pression sonore générale	Super Min / Intermédiaire / Super Max	dB(A)	24/31/40	22/34/41	21/36/43	25/37/47	29/42/49	34/47/52	41/46/55	31/45/51
Pression statique	Max	Pa	30	30	50	70	70	70	70	110
Flux d'air <sup>1)</sup>	Intermédiaire / Super Max	m³/h	190/283	179/265	274/390	486/716	640/933	893/1064	936/1397	2112/3176
Chute de la pression de l'eau	Intermédiaire / Super Max	kPa	19,5/39,2	3,9/6,3	19,3/28,8	22,8/46,9	37,4/60,2	15,4/21,5	19,3/32,5	19,8/26,1
Vitesses du ventilateur			3 vitesses	3 vitesses	3 vitesses	3 vitesses	3 vitesses	3 vitesses	3 vitesses	3 vitesses
Moteur du ventilateur et vitesses totales			AC 5 vitesses	AC 5 vitesses	AC 5 vitesses	AC 5 vitesses	AC 5 vitesses	AC 5 vitesses	AC 5 vitesses	AC 5 vitesses
Bac à vidange et filtre à air			Inclus	Inclus	Inclus	Inclus	Inclus	Inclus	Inclus	Inclus
Raccords tuyauterie d'eau		Pouces	1/2	1/2	1/2	1/2	1/2	3/4	3/4	1
Prix HT de l'unité		€	386	416	457	609	660	721	1076	1472
<b>Accessoires</b>										<b>Prix HT €</b>
<b>PAW-FC-RC1</b>	Télécommande filaire avancée pour ventilo-convecteur gainable									135
<b>PAW-FC-303TC</b>	Télécommande filaire									120
<b>PAW-FC-3WY-11/55-1</b>	Kit de vanne 3 tubes (pour PAW-FC-D11/15/24/40/55-1)									122
<b>PAW-FC-3WY-65/90-1</b>	Kit de vanne 3 tubes (pour PAW-FC-D65/90-1)									142
<b>PAW-FC-3WY-150</b>	Kit de vanne 3 tubes (pour PAW-FC-H150)									305

1) Flux d'air et capacité à 0 Pa de pression statique. \* Performances basées sur : Températures de l'air en été 27 °C /19 °C (température humide et eau réfrigérée 7 / 12 °C - température de l'air en hiver 20 °C - température entrée d'eau 50 °C).



## Nouvelle gamme de ventilo-convecteurs

**Simplicité d'installation et amélioration du niveau sonore et des performances acoustiques sont les évolutions majeures que Panasonic apporte à ses ventilo-convecteurs. Nés de cette ambition, ils répondent aux exigences des consommateurs et se conforment à leurs attentes.**

Cette gamme de ventilo-convecteurs comprend une série gainable et compacte, parfaitement appropriée à un usage domestique ou professionnel, ainsi qu'un modèle doté d'une pression statique élevée en vue destiné aux locaux commerciaux. Conformément à la norme Eurovent, elle se compose d'un bac de vidange, d'un filtre et propose un moteur de ventilateur à faible consommation d'énergie. Maintenance et accessibilité faciles.

## Contrôleur de ventilo-convecteurs PAW-FC-RC1

Cette commande perfectionnée peut apporter un meilleur niveau de confort en mode chauffage. Utilisé comme capteur de débit d'eau, le capteur permet d'arrêter le ventilateur lorsque la température de l'eau est basse et d'éviter ainsi les courants d'air froid en hiver.

Il peut aussi utiliser la nouvelle fonctionnalité de dégivrage de la gamme Génération J et arrêter le ventilo-convecteur.

### Caractéristiques :

- Thermostat d'ambiance
- 3 sorties, relais 230 V pour contrôle du ventilateur
- 2 sorties, relais 230 V pour

- contrôle du mode chauffage/ rafraîchissement
- Dispositif esclave ModBus RTU
- 1 entrée numérique pour la détection des pressions sur

- l'écran tactile (interrupteur de carte principal)
- 1 entrée analogique pour capteur

**1 Innovation pour un confort optimal**

**3 Qualité et efficacité du serpentin**

**2 Ventilateur à faible consommation d'énergie**

**4 Souplesse et rapidité d'installation**

# NOUVEAU CHAUFFE-EAU THERMODYNAMIQUE



## Le nouveau chauffe-eau thermodynamique mural est très efficace

Conçue comme une parfaite alternative au chauffe-eau électrique, cette solution murale à faible encombrement est l'un des modèles les plus efficaces du marché. L'installation murale, la rapidité de chauffe et la fonction automatique de pilotage intelligent garantissent ainsi le confort des clients.

### Les avantages :

- Pompe à chaleur murale à haut rendement A+ pour la production d'eau chaude sanitaire
- Permet une baisse de la consommation électrique de 75 % par rapport à un chauffe-eau électrique classique
- Télécommande multilingue conviviale
- Panneau de commande numérique
- Surveillance de la consommation d'énergie
- Différents modes de fonctionnement basés sur les besoins des utilisateurs finaux
- Mode AUTO : Point de consigne intelligent de la température grâce à la surveillance de la consommation d'eau chaude
- Mode BOOST, Mode ECO et Mode ABSENCE
- Fonction photovoltaïque
- Compatible avec des installations de gaines avec admission d'air neuf





Modèle	Unité murale		
		PAW-DHW100W	PAW-DHW150W
Référence			
Capacité nominale	L	100	150
Dimensions (H x L x P)	mm	1234 x 522 x 538	1557 x 522 x 538
Poids à vide	kg	57	66
Raccordement eau chaude et froide		3/4" M	3/4" M
Système anti-corrosion		Anode magnésium	Anode magnésium
Pression d'eau nominale	bar	8	8
Raccordement électrique	V/Hz	230/50	230/50
Puissance maximale totale absorbée par l'appareil	W	1550	1950
Puissance maximale absorbée par la PAC	W	350	350
Puissance absorbée par l'appoint électrique	W	1200	1600
Plage de réglage de la consigne de la température de l'eau	°C	50 - 62	50 - 62
Plage de températures d'utilisation de la PAC	°C	-5 - +43	-5 - +43
Diamètre de gainage	mm	125	125
Débit d'air à vide (sans gaine)	m <sup>3</sup> /min	160	160
Pertes de charge acceptables sur le circuit de ventilation, sans affecter la performance	Pa	25	25
Niveau de puissance sonore <sup>1)</sup>	dB(A)	45	45
Quantité de réfrigérant R134a	kg	0,6	0,7
Volume de réfrigérant en tonnes équivalent CO <sub>2</sub>	TCO <sub>2</sub> éq.	0,86	1
Masse de réfrigérant	kg/L	0,006	0,0046
Quantité d'eau chaude à 40°C : V40td en 8 h (période creuse)/14 (période creuse+6 h)	L	151/289	182/318
Coefficient de performance (avec gaine sur air extérieur à 7°C, eau entre 15°C et 53°C)		2,47	2,94
Coefficient de performance (avec air ambiant de 15°C, eau entre 15°C et 53°C)		2,75	3,21
Puissance acoustique - ERP dans configuration de gaine <sup>2)</sup>	dB(A)	45	45
Puissance acoustique - ERP dans configuration à température ambiante <sup>2)</sup>	dB(A)	50	50
Classe d'efficacité énergétique (de A+ à F)		<b>A+</b>	<b>A+</b>
Entrée panneau photovoltaïque		Oui	Oui
<b>Performance pour gaine avec température de l'air à 7°C (EN 16147) à 25 Pa</b>			
Coefficient de performance (COP) selon profil de soutirage		2,47 - M	2,94 - L
Puissance absorbée en veille (P <sub>es</sub> )	W	20	22
Temps de chauffe (t <sub>s</sub> )	h. Min	7h27	11h21
Température d'eau chaude de référence (T <sub>ref</sub> )	°C	52,8	53
Débit d'air	m <sup>3</sup> /h	162,7	146,4
<b>Performance avec température de l'air à 7°C (EN 16147)</b>			
Coefficient de performance (COP) selon profil de soutirage		2,75 - M	3,21 - L
Puissance absorbée en veille (P <sub>es</sub> )	W	18	21
Temps de chauffe (t <sub>s</sub> )	h. Min	6h25	9h45
Température d'eau chaude de référence (T <sub>ref</sub> )	°C	52,5	53,1
<b>Prix HT de l'unité</b>	<b>€</b>	<b>1878</b>	<b>2081</b>

1) Conformément à la norme ISO3744. 2) Conforme aux conditions EN 16147. \* L'eau chaude sanitaire en mode autonome est produite par S.A.T.E.

## Idéal pour les petites surfaces

Convient à toutes les installations (adapté pour les petites surfaces, plafond bas, angle).

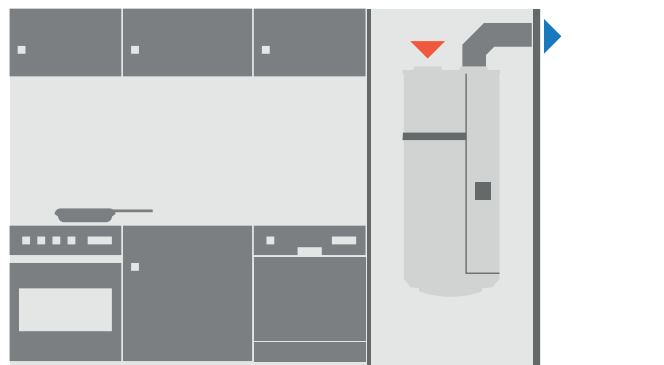

# BALLONS D'EAU CHAUDE SANITAIRE

## Nouvelle solution monobloc ECS + ventilation.

Solution composée d'un ballon ECS et d'un kit de ventilation logés dans un bloc compact de 60x60.

- Chauffage électrique inclus
- Capteur de ballon inclus
- Vanne 3 voies incluse
- Tous les composants électriques sont pré-raccordés à un boîtier métallique
- Possibilité de fixer la commande Aquarea sur le panneau avant
- Soupape de sécurité pour ECS
- Cette solution est idéale pour des maisons à basse consommation

Unité de ventilation fabriquée par Komfovent.  
Module du ballon fabriqué par Austria Email AG.



NOUVEAU  
2019



Ceci est une image conceptuelle qui est susceptible d'être modifiée sans notification préalable.

## Ballon Combo.

La solution idéale compatible avec les unités monobloc. Nouveau ballon d'eau chaude sanitaire avec ballon tampon. Conçu pour les rénovations, le ballon d'eau chaude de 185 L associé à un ballon tampon de 80 L est particulièrement facile à intégrer au sein d'une installation existante. Panasonic a mis au point un ballon constitué d'un ballon tampon de 80 L et d'un ballon d'eau chaude sanitaire de 185 L. Ce ballon intègre une vanne 3 voies et un circulateur de classe A. Facile à installer, esthétique et hautement efficace pour la production d'eau chaude sanitaire comme pour le chauffage.

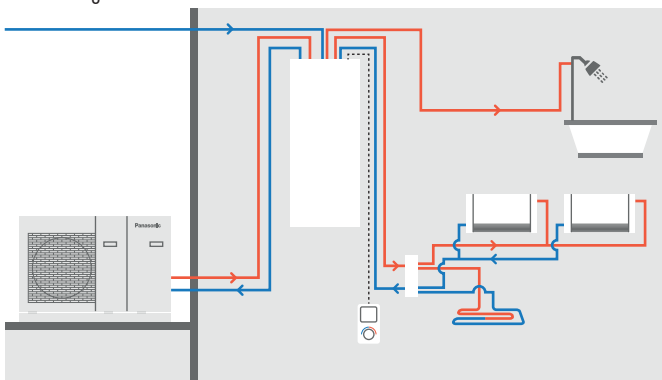

## Ballon Combo

PAW-TD20B8E3-1			
Dimensions H x L x P	mm	1770 x 640 x 690	
Poids (vide)	kg	150	
Volume	L	185	
Alimentation électrique	V, Phase, Hz	230, 1, 50	
		<b>Ballon d'eau chaude</b> <b>Ballon tampon</b>	
Volume	L	185	80
Pression de service maximum	Mpa (bar)	0,8 (8)	0,6 (6)
Test de pression	Mpa (bar)	1,2 (12)	0,9 (9)
Température de fonctionnement maximum	°C	90	100
Raccords	mm	Ø22	Ø22
Matériau		S 275 JR vitrifié	S235 JR
Isolation	Matériau, t = mm	PUR 50	PUR 40 mm
Échangeur de chaleur à serpentin	m <sup>2</sup>	2,1	
Radiateurs électriques	W	3000	
Perte d'énergie à 65 °C	kWh/24h	1,3	
		<b>Ballon d'eau chaude</b>	<b>Ballon tampon</b>
<b>Données ErP</b>		<b>B</b>	<b>B</b>
<b>Classe d'efficacité énergétique (de A+ à F)</b>		<b>B</b>	<b>B</b>
Perte effective	W	53	46
Volume de stockage	L	185	80
<b>Prix HT</b>	€	<b>4263</b>	

1) Réglementation européenne 812/2013. 2) Testé conformément à la norme européenne 12897:2006.



## NOUVEAU Ballons en acier émaillé

Modèle	Ballon en acier émaillé					Ballon à 2 serpentins en acier émaillé (pour les installations bivalentes Solaire + Pompe à chaleur)
	PAW-TA15C1E5STD*	PAW-TA20C1E5STD*	PAW-TA30C1E5STD*	PAW-TA40C1E5STD*	PAW-TA30C2E5STD*	
Capacité du ballon	L	150	200	290	380	350
Température d'eau maximale	°C	95	95	95	95	95
Dimensions (hauteur/diamètre)	mm	1210/520	1340/610	1800/610	1835/670	1835/670
Poids / rempli d'eau	kg	109/254	90/280	120/389	191/572	169/519
Chauffage électrique	kW	—	3,00	3,00	3,00	3,00
Alimentation	V	—	230	230	230	230
Matériau à l'intérieur du ballon		Émaillé	Émaillé	Émaillé	Émaillé	Émaillé
Surface d'échange	m <sup>2</sup>	1,2	1,8	2,6	3,8	3,5 / 1,2
Perte d'énergie à 65°C <sup>1</sup>	kWh/24h	1,45	1,37	1,61	1,76	1,76
Vanne 3 voies accessoire PAW-3WYVLV-SI ou CZ-NV1		En option	En option	En option	En option	En option
Câble de sonde de température de 20 m inclus		Oui	Oui	Oui	Oui	Oui
Pertes d'énergie	W	60	57	67	73	73
<b>Classe d'efficacité énergétique (de A+ à F)</b>		<b>C</b>	<b>B</b>	<b>B</b>	<b>B</b>	<b>B</b>
Garantie		2 ans	2 ans	2 ans	2 ans	2 ans
Maintenance nécessaire		Tous les 2 ans	Tous les 2 ans	Tous les 2 ans	Tous les 2 ans	Tous les 2 ans
<b>Prix HT</b>	<b>€</b>	<b>883</b>	<b>1322</b>	<b>1790</b>	<b>2707</b>	<b>2491</b>

1) Isolation testée sous EN12897.



## Ballon en acier inoxydable

Modèle	DGC200	PAW-TD20C1E5	PAW-TD30C1E5	
Capacité du ballon	L	194	192	280
Température d'eau maximale	°C	75	75	75
Dimensions (hauteur/diamètre)	mm	1265 / 595	1270 / 595	1750 / 595
Poids / rempli d'eau	kg	47	53 / —	65 / —
Chauffage électrique	kW	1,5	1,50	1,50
Alimentation	V	230	230	230
Matériau à l'intérieur du ballon		Acier inoxydable	Acier inoxydable	Acier inoxydable
Surface d'échange	m <sup>2</sup>	1,8	1,8	1,8
Perte d'énergie à 65°C <sup>1</sup>	kWh/24h	0,86	0,99	1,13
Vanne 3 voies accessoire PAW-3WYVLV-SI ou CZ-NV1		Inclus	En option	En option
Câble de sonde de température de 20 m inclus		Oui	Oui	Oui
Pertes d'énergie	W	42	42	46
<b>Classe d'efficacité énergétique (de A+ à F)</b>		<b>A</b>	<b>A</b>	<b>A</b>
Garantie		2 ans	2 ans	2 ans
<b>Prix HT</b>	<b>€</b>	<b>1600</b>	<b>1882</b>	<b>2123</b>

1) Isolation testée conformément à la norme EN12897. \* Thermostat de contrôle proportionnel inclus.



## NOUVEAU Ballon tampon

	PAW-BTANK50L-1	
Capacité	L	48
Pertes d'énergie	W	42
<b>Classe d'efficacité énergétique (de A+ à F)</b>		<b>B</b>
Matériau		Acier inoxydable
Dimensions (hauteur/diamètre)	mm	435 x 615
Poids net	kg	17
<b>Prix HT</b>	<b>€</b>	<b>457</b>

\* Une ventilation automatique et un robinet de vidange sont inclus.

Accessoires	Prix HT €
<b>PAW-3WYVLV-SI</b> Vanne 3 voies externe	<b>183</b>
<b>CZ-NV1</b> Vanne 3 voies prête à l'emploi pour option PAC avec ECS intégrée Génération J et H (en option dans le module)	<b>416</b>

# ACCESSOIRES ET COMMANDE

## Cartes électroniques optionnelles pour des fonctionnalités avancées

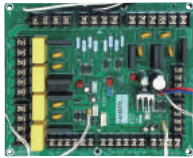

### CZ-NS4P

Carte électronique pour fonctions avancées de Génération J et H.

223 € HT

## Accessoires de dégivrage



### CZ-NE2P

Cordon chauffant pour le groupe extérieur (pour les modèles 3 kW et 5 kW).

183 € HT

### CZ-NE3P

Cordon chauffant pour le groupe extérieur Génération J et H.

183 € HT

## Capteurs de Génération H



### PAW-A2W-TS0D

Capteur de température extérieure.

56 € HT



### PAW-A2W-TSRT

Capteur de température intérieure.

56 € HT



### PAW-A2W-TSHC

Capteur d'eau de la pièce.

55 € HT



### PAW-A2W-TSSO

Capteur solaire.

32 € HT



### PAW-A2W-TSBU

Sonde de ballon tampon.

25 € HT

## Accessoires pour les modèles PAC avec ECS intégrée

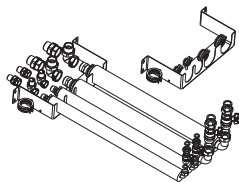

### PAW-ADC-PREKIT-H

Tuyauteries flexibles et plaque de fixation murale pour les modèles PAC avec ECS intégrée Génération J et H.

508 € HT



### PAW-ADC-CV150

Cache latéral magnétique décoratif.

124 € HT

## Accessoires pour la gamme Aquarea Air

### PAW-AAIR-LEGS-1

Kits de 2 pattes pour supporter les modèles Aquarea Air au sol et protéger les tuyauteries d'eau.

67 € HT

## Accessoires hydrauliques



### CZ-NV1

Vanne 3 voies prête à l'emploi pour option PAC avec ECS intégrée Génération J et H (en option dans l'espace interne).

416 € HT

### PAW-3WYVLV-SI

Vanne 3 voies externe.

183 € HT

## Accessoires pour la production d'eau chaude sanitaire (ballon ECS)



### PAW-TS1

Sonde de ballon avec câble de 6 mètres.

10 € HT



### PAW-TS2

Sonde de ballon avec câble de 20 mètres.

17 € HT



### PAW-TS4

Sonde de ballon avec câble de 6 mètres et seulement 6m de diamètre.

17 € HT



### CZ-TK1

Sonde de température pour ballon ECS existant (avec poche en cuivre et câble de sonde de 6m).

92 € HT

## Accessoires de gestion Aquarea (non compatible avec les unités de génération J et H)



**PAW-HPM1**  
Gestionnaire Aquarea avec affichage LCD.

490 € HT



**PAW-HPMED**  
Écran tactile.

392 € HT



**PAW-HPMB1**  
Sonde de ballon tampon.

32 € HT

**PAW-HPMSOL1**  
Sonde de ballon tampon solaire (avec gamme de températures supérieures).

60 € HT



**PAW-HPMAH1**  
Capteur de tube de débit d'eau pour le circuit de chauffage.

53 € HT



**PAW-HPMUH**  
Sonde de température extérieure.

46 € HT

**PAW-HPMR4**  
Capteur d'ambiance + adaptation du point de consigne.

66 € HT

## Contrôleur d'installation en cascade



**PAW-A2W-CMH**  
**NOUVEAU** IP Modbus pour communication GTB.



**PAW-FC-303TC**  
Contrôle fonctionnement ventilo-convecteurs.

120 € HT



**PAW-FC-RC1**  
**NOUVEAU** Télécommande filaire.

135 € HT

## Thermostat d'ambiance



**PAW-A2W-RTWIRED**  
Thermostat d'ambiance LCD filaire avec programmeur hebdomadaire.

134 € HT



**PAW-A2W-RTWIRELESS**  
Thermostat d'ambiance LCD sans fil avec programmeur hebdomadaire.

265 € HT

## Solutions de connexion



**CZ-TAW1**  
Aquarea Smart Cloud pour le contrôle et la maintenance à distance au moyen d'un réseau sans fil ou filaire.

320 € HT

**CZ-TAW1-CBL**  
Câble de 10 mètres pour connexion filaire du boîtier Cloud Aquarea à la carte du module hydraulique Génération H et J.

71 € HT

**PAW-AW-KNX-H**  
Interface KNX pour génération H.

493 € HT

**PAW-AW-MBS-H**  
Interface Modbus pour les modèles de Génération H.

493 € HT

**PA-AW-WIFI-1TE**  
Accessoire WLAN avec capteur de température compatible avec les modèles de Génération G et F.

308 € HT

## Tableaux : puissance calorifique et frigorifique. En fonction de la température de sortie d'eau et de la température extérieure.

### Aquarea Génération H bi-bloc haute performance monophasé. Chauffage et rafraîchissement • R410A

#### WH-UD03HE5-1

Tamb	HC	IP	COP	HC	IP	COP	HC	IP	COP	HC	IP	COP	HC	IP	COP	HC	IP	COP
LWC	30	30	30	35	35	35	40	40	40	45	45	45	50	50	50	55	55	55
-15	3,20	1,26	2,54	3,20	1,39	2,30	3,10	1,52	2,04	3,00	1,64	1,83	2,80	1,78	1,57	2,75	1,92	1,43
-7	3,20	1,08	2,96	3,20	1,19	2,69	3,20	1,34	2,39	3,20	1,48	2,16	3,20	1,67	1,92	3,20	1,86	1,72
2	3,20	0,82	3,90	3,20	0,90	3,56	3,20	1,03	3,11	3,20	1,16	2,76	3,20	1,33	2,41	3,20	1,49	2,15
7	3,20	0,58	5,52	3,20	0,64	5,00	3,20	0,77	4,16	3,20	0,89	3,60	3,20	1,05	3,05	3,20	1,20	2,67
16	3,20	0,50	6,40	3,20	0,55	5,82	3,20	0,64	5,00	3,20	0,72	4,44	3,20	0,86	3,72	3,20	0,99	3,23
25	3,20	0,42	7,62	3,20	0,46	6,96	3,20	0,55	5,82	3,20	0,63	5,08	3,20	0,73	4,38	3,20	0,82	3,90

#### WH-UD05HE5-1

Tamb	HC	IP	COP	HC	IP	COP	HC	IP	COP	HC	IP	COP	HC	IP	COP	HC	IP	COP
LWC	30	30	30	35	35	35	40	40	40	45	45	45	50	50	50	55	55	55
-15	4,20	1,75	2,40	4,20	1,94	2,16	3,80	1,96	1,94	3,40	1,98	1,72	3,20	2,05	1,56	3,00	2,12	1,42
-7	4,20	1,46	2,88	4,20	1,62	2,59	4,00	1,72	2,33	3,80	1,82	2,09	3,70	1,95	1,90	3,55	2,08	1,71
2	4,20	1,22	3,44	4,20	1,35	3,11	4,20	1,50	2,80	4,20	1,65	2,55	4,15	1,86	2,23	4,10	2,07	1,98
7	5,00	0,97	5,15	5,00	1,08	4,63	5,00	1,28	3,91	5,00	1,48	3,38	5,00	1,68	2,98	5,00	1,89	2,65
16	5,00	0,83	6,02	5,00	0,92	5,43	5,00	1,15	4,35	5,00	1,38	3,62	5,00	1,53	3,27	5,00	1,68	2,98
25	5,00	0,74	6,76	5,00	0,82	6,10	5,00	1,02	4,90	5,00	1,22	4,10	5,00	1,35	3,70	5,00	1,49	3,36

#### WH-UD07HE5-1

Tamb	HC	IP	COP	HC	IP	COP	HC	IP	COP	HC	IP	COP	HC	IP	COP	HC	IP	COP
LWC	30	30	30	35	35	35	40	40	40	45	45	45	50	50	50	55	55	55
-15	—	—	—	4,60	1,98	2,32	4,60	2,19	2,10	4,60	2,40	1,92	4,55	2,63	1,73	4,50	2,86	1,57
-7	—	—	—	5,15	1,92	2,68	5,08	2,14	2,37	5,00	2,36	2,12	4,90	2,45	2,00	4,80	2,54	1,89
2	—	—	—	6,55	1,96	3,34	6,58	2,29	2,87	6,60	2,62	2,52	6,30	2,82	2,23	6,00	3,01	1,99
7	—	—	—	7,00	1,57	4,46	7,00	1,84	3,80	7,00	2,10	3,33	6,90	2,35	2,94	6,80	2,59	2,63
25	—	—	—	7,00	0,97	7,22	6,74	1,14	5,91	6,48	1,31	4,95	6,24	1,43	4,36	6,00	1,55	3,87

#### WH-UD09HE5-1

Tamb	HC	IP	COP	HC	IP	COP	HC	IP	COP	HC	IP	COP	HC	IP	COP	HC	IP	COP
LWC	30	30	30	35	35	35	40	40	40	45	45	45	50	50	50	55	55	55
-15	—	—	—	5,90	2,66	2,22	5,65	2,82	2,00	5,40	2,98	1,81	5,20	3,08	1,69	5,00	3,18	1,57
-7	—	—	—	5,90	2,34	2,52	5,85	2,61	2,24	5,80	2,88	2,01	5,80	2,98	1,95	5,80	3,08	1,88
2	—	—	—	6,70	2,14	3,13	6,65	2,38	2,79	6,60	2,62	2,52	6,30	2,82	2,23	6,00	3,01	1,99
7	—	—	—	9,00	2,18	4,13	9,00	2,49	3,61	9,00	2,79	3,23	8,95	3,25	2,75	8,90	3,70	2,41
25	—	—	—	9,00	1,26	7,14	8,66	1,48	5,85	8,32	1,69	4,92	8,03	1,85	4,34	7,74	2,01	3,85

#### WH-UD12HE5

Tamb	HC	IP	COP	HC	IP	COP	HC	IP	COP	HC	IP	COP	HC	IP	COP	HC	IP	COP
LWC	30	30	30	35	35	35	40	40	40	45	45	45	50	50	50	55	55	55
-15	9,30	3,46	2,69	8,90	3,62	2,46	8,50	3,79	2,24	8,10	3,95	2,05	7,50	4,05	1,85	7,00	4,16	1,68
-7	10,40	3,37	3,09	10,00	3,66	2,73	9,60	3,95	2,43	9,20	4,24	2,17	8,70	4,26	2,04	8,20	4,27	1,92
2	11,80	3,10	3,81	11,40	3,31	3,44	11,00	3,53	3,12	10,60	3,74	2,83	9,80	3,94	2,49	9,10	4,14	2,20
7	12,00	2,10	5,71	12,00	2,53	4,74	12,00	2,96	4,05	12,00	3,39	3,54	12,00	3,78	3,17	12,00	4,16	2,88
25	12,00	1,38	8,70	12,00	1,66	7,23	11,80	1,94	6,08	11,70	2,23	5,25	11,50	2,49	4,62	11,40	2,74	4,16

Tamb : Température ambiante (°C). LWC : Température de sortie du condenseur (°C). HC : Puissance calorifique (kW). CC : Puissance frigorifique (kW). IP : Puissance absorbée (kW)  
Ces données sont mesurées par Panasonic en conformité avec la norme EN14511-2. Ces données sont fournies pour référence seulement et ne garantissent pas la performance.

## Aquarea Génération H bi-bloc haute performance monophasé. Chauffage et rafraîchissement • R410A

## WH-UD03HE5-1

Tamb	CC	IP	EER	CC	IP	EER	CC	IP	EER
LWC	7	7	7	14	14	14	18	18	18
18	2,40	0,42	5,71	4,40	0,73	6,03	3,70	0,49	7,55
25	3,20	0,73	4,38	4,10	0,86	4,77	3,50	0,59	5,93
35	3,20	1,04	3,08	3,90	1,07	3,64	3,30	0,74	4,46
43	2,90	1,20	2,42	3,50	1,20	2,92	3,00	0,88	3,41

## WH-UD05HE5-1

Tamb	CC	IP	EER	CC	IP	EER	CC	IP	EER
LWC	7	7	7	14	14	14	18	18	18
18	4,50	0,89	5,06	5,00	0,90	5,56	5,70	0,90	6,33
25	5,00	1,43	3,50	6,30	1,50	4,20	5,40	1,06	5,09
35	4,50	1,67	2,69	5,50	1,68	3,27	5,00	1,33	3,76
43	3,30	1,53	2,16	4,10	1,52	2,70	4,40	1,53	2,88

## WH-UD07HE5-1

Tamb	CC	IP	EER	CC	IP	EER	CC	IP	EER
LWC	7	7	7	14	14	14	18	18	18
18	4,80	0,80	6,00	7,20	1,16	6,21	6,00	1,13	5,31
25	7,00	1,90	3,68	8,47	1,78	4,76	6,00	1,27	4,72
35	6,00	2,28	2,63	6,60	2,48	2,66	6,00	1,68	3,57
43	4,85	2,65	1,83	6,00	2,82	2,13	4,80	1,98	2,42

## WH-UD09HE5-1

Tamb	CC	IP	EER	CC	IP	EER	CC	IP	EER
LWC	7	7	7	14	14	14	18	18	18
18	5,40	1,00	5,40	8,40	1,62	5,19	7,00	1,61	4,35
25	7,85	2,40	3,27	10,20	2,46	4,15	7,00	1,77	3,95
35	7,00	2,88	2,43	7,60	3,20	2,38	7,00	2,15	3,26
43	5,20	2,85	1,82	6,99	3,84	1,82	5,60	2,55	2,20

## WH-UD12HE5

Tamb	CC	IP	EER	CC	IP	EER	CC	IP	EER
LWC	7	7	7	14	14	14	18	18	18
16	7,86	1,18	6,66	13,15	1,40	9,39	10,00	1,73	5,78
25	12,08	2,90	4,17	15,70	2,05	7,66	10,00	1,97	5,08
35	10,00	2,56	3,91	12,00	2,67	4,49	10,00	2,40	4,17
43	7,80	3,80	2,05	11,10	3,19	3,48	8,00	2,85	2,81

Tamb : Température ambiante (°C). LWC : Température de sortie du condenseur (°C). HC : Puissance calorifique (kW) CC : Puissance frigorifique (kW). IP : Puissance absorbée (kW)  
Ces données sont mesurées par Panasonic en conformité avec la norme EN14511-2. Ces données sont fournies pour référence seulement et ne garantissent pas la performance.

## Aquarea T-CAP Génération H bi-bloc monophasé/triphasé. Chauffage et rafraîchissement • R410A

## WH-UX09HE5

Tamb	HC	IP	COP	HC	IP	COP	HC	IP	COP	HC	IP	COP	HC	IP	COP	HC	IP	COP
LWC	30	30	30	35	35	35	40	40	40	45	45	45	50	50	50	55	55	55
-15	9,00	3,24	2,78	9,00	3,51	2,56	9,00	3,91	2,30	9,00	4,30	2,09	9,00	4,73	1,90	9,00	5,16	1,74
-7	9,00	2,71	3,32	9,00	3,16	2,85	9,00	3,62	2,49	9,00	4,07	2,21	9,00	4,27	2,11	9,00	4,46	2,02
2	9,00	2,36	3,81	9,00	2,51	3,59	9,00	2,78	3,24	9,00	3,05	2,95	9,00	3,56	2,53	9,00	4,07	2,21
7	9,00	1,64	5,49	9,00	1,86	4,84	9,00	2,16	4,17	9,00	2,46	3,66	9,00	2,76	3,26	9,00	3,06	2,94
25	13,60	1,50	9,07	13,60	1,71	7,95	13,20	1,93	6,84	12,80	2,14	5,98	12,00	2,41	4,98	11,20	2,67	4,19

## WH-UX12HE5

Tamb	HC	IP	COP	HC	IP	COP	HC	IP	COP	HC	IP	COP	HC	IP	COP	HC	IP	COP
LWC	30	30	30	35	35	35	40	40	40	45	45	45	50	50	50	55	55	55
-15	12,00	4,75	2,53	12,00	4,96	2,42	12,00	5,41	2,22	11,00	5,38	2,04	10,80	5,82	1,86	10,50	6,26	1,68
-7	12,00	3,85	3,12	12,00	4,41	2,72	12,00	4,98	2,41	12,00	5,54	2,17	12,00	5,90	2,03	12,00	6,26	1,92
2	12,00	3,19	3,76	12,00	3,49	3,44	12,00	3,87	3,10	12,00	4,25	2,82	12,00	4,86	2,47	12,00	5,47	2,19
7	12,00	2,18	5,50	12,00	2,53	4,74	12,00	2,96	4,05	12,00	3,39	3,54	12,00	3,78	3,17	12,00	4,16	2,88
25	13,60	1,55	8,77	13,60	1,76	7,73	13,40	2,10	6,38	13,20	2,43	5,43	12,60	2,66	4,74	12,00	2,89	4,15

## WH-UX09HE8

Tamb	HC	IP	COP	HC	IP	COP	HC	IP	COP	HC	IP	COP	HC	IP	COP	HC	IP	COP
LWC	30	30	30	35	35	35	40	40	40	45	45	45	50	50	50	55	55	55
-15	9,00	3,24	2,78	9,00	3,51	2,56	9,00	3,91	2,30	9,00	4,30	2,09	9,00	4,73	1,90	9,00	5,16	1,74
-7	9,00	2,71	3,32	9,00	3,16	2,85	9,00	3,62	2,49	9,00	4,07	2,21	9,00	4,27	2,11	9,00	4,46	2,02
2	9,00	2,36	3,81	9,00	2,51	3,59	9,00	2,78	3,24	9,00	3,05	2,95	9,00	3,56	2,53	9,00	4,07	2,21
7	9,00	1,64	5,49	9,00	1,86	4,84	9,00	2,16	4,17	9,00	2,46	3,66	9,00	2,76	3,26	9,00	3,06	2,94
25	13,60	1,50	9,07	13,60	1,71	7,95	13,20	1,93	6,84	12,80	2,14	5,98	12,00	2,41	4,98	11,20	2,67	4,19

## WH-UX12HE8

Tamb	HC	IP	COP	HC	IP	COP	HC	IP	COP	HC	IP	COP	HC	IP	COP	HC	IP	COP
LWC	30	30	30	35	35	35	40	40	40	45	45	45	50	50	50	55	55	55
-15	12,00	4,75	2,53	12,00	4,96	2,42	12,00	5,41	2,22	12,00	5,86	2,05	11,80	6,24	1,89	11,60	6,62	1,75
-7	12,00	3,85	3,12	12,00	4,41	2,72	12,00	4,98	2,41	12,00	5,54	2,17	12,00	5,90	2,03	12,00	6,26	1,92
2	12,00	3,19	3,76	12,00	3,49	3,44	12,00	3,87	3,10	12,00	4,25	2,82	12,00	4,86	2,47	12,00	5,47	2,19
7	12,00	2,18	5,50	12,00	2,53	4,74	12,00	2,96	4,05	12,00	3,39	3,54	12,00	3,78	3,17	12,00	4,16	2,88
25	13,60	1,55	8,77	13,60	1,76	7,73	13,40	2,10	6,38	13,20	2,43	5,43	12,60	2,66	4,74	12,00	2,89	4,15

## WH-UX16HE8

Tamb	HC	IP	COP	HC	IP	COP	HC	IP	COP	HC	IP	COP	HC	IP	COP	HC	IP	COP
LWC	30	30	30	35	35	35	40	40	40	45	45	45	50	50	50	55	55	55
-15	16,00	6,30	2,54	16,00	6,89	2,32	16,00	7,45	2,15	16,00	8,10	1,98	16,00	8,48	1,89	15,20	8,96	1,70
-7	16,00	5,85	2,74	16,00	6,42	2,49	16,00	7,00	2,29	16,00	7,57	2,11	16,00	8,10	1,98	16,00	8,62	1,86
2	16,00	4,67	3,43	16,00	5,21	3,07	16,00	5,74	2,79	16,00	6,31	2,54	16,00	6,90	2,32	16,00	7,50	2,13
7	16,00	3,35	4,78	16,00	3,74	4,28	16,00	4,30	3,72	16,00	4,80	3,33	16,00	5,43	2,95	16,00	5,91	2,71
16	16,00	2,59	6,18	16,00	3,18	5,03	16,00	3,71	4,31	16,00	4,27	3,75	16,00	4,86	3,29	16,00	5,22	3,07
25	16,00	2,02	7,92	16,00	2,58	6,20	16,00	2,91	5,50	16,00	3,36	4,76	16,00	3,74	4,28	16,00	4,00	4,00

## Aquarea T-CAP Génération H bi-bloc monophasé/triphasé. Chauffage et rafraîchissement • R410A

Modèles	WH-UX09HE5									WH-UX12HE5								
	Tamb	CC	IP	EER	CC	IP	EER	CC	IP	EER	CC	IP	EER	CC	IP	EER	CC	IP
LWC	7	7	7	14	14	14	18	18	18	7	7	7	14	14	14	18	18	18
18	7,00	1,36	5,15	8,55	1,41	6,06	7,00	1,00	7,00	10,00	1,75	5,71	13,20	1,96	6,73	10,00	1,40	7,14
25	7,65	1,91	4,01	11,10	1,98	5,61	7,00	1,10	6,36	11,20	2,67	4,19	16,50	3,01	5,48	10,00	1,60	6,25
35	7,00	2,21	3,17	9,23	2,37	3,89	7,00	1,35	5,19	10,00	3,56	2,81	12,55	3,63	3,46	10,00	1,95	5,13
43	6,25	2,66	2,35	8,55	2,71	3,15	5,60	1,60	3,50	8,00	3,35	2,39	10,00	3,46	2,89	8,00	2,30	3,48
Modèles	WH-UX09HE8						WH-UX12HE8						WH-UX16HE8					
Tamb	CC	IP	EER	CC	IP	EER	CC	IP	EER	CC	IP	EER	CC	IP	EER	CC	IP	EER
LWC	7	7	7	18	18	18	7	7	7	18	18	18	7	7	7	18	18	18
18	7,00	1,36	5,15	—	—	—	7,50	1,41	5,32	—	—	—	8,50	1,70	5,00	10,00	1,70	5,88
25	7,65	1,91	4,01	—	—	—	8,90	2,16	4,12	—	—	—	14,00	4,00	3,50	14,00	2,94	4,76
35	7,00	2,21	3,17	—	—	—	10,00	3,56	2,81	—	—	—	12,20	4,76	2,56	12,20	3,50	3,49
43	6,25	2,66	2,35	—	—	—	8,00	3,01	2,66	—	—	—	7,10	3,31	2,15	9,80	3,31	2,96

Tamb : Température ambiante (°C). LWC : Température de sortie du condenseur (°C). HC : Puissance calorifique (kW). CC : Puissance frigorifique (kW). IP : Puissance absorbée (kW). Ces données sont mesurées par Panasonic en conformité avec la norme EN14511-2. Ces données sont fournies pour référence seulement et ne garantissent pas la performance.



## Tableaux : puissance calorifique et frigorifique. En fonction de la température de sortie d'eau et de la température extérieure.

### Aquarea Génération H monobloc haute performance monophasé. Chauffage et rafraîchissement - MDC • R410A

#### WH-MDC05H3E5

Tamb	HC	IP	COP	HC	IP	COP	HC	IP	COP	HC	IP	COP	HC	IP	COP	HC	IP	COP
LWC	30	30	30	35	35	35	40	40	40	45	45	45	50	50	50	55	55	55
-15	5,13	2,02	2,54	5,00	2,20	2,27	4,88	2,39	2,04	4,75	2,57	1,85	4,08	2,29	1,78	3,40	2,00	1,70
-7	4,80	1,49	3,23	4,70	1,65	2,85	4,60	1,82	2,53	4,50	1,98	2,27	4,40	2,13	2,07	4,30	2,28	1,89
2	5,10	1,34	3,81	4,80	1,43	3,36	4,50	1,52	2,96	4,20	1,61	2,61	4,10	1,67	2,46	4,00	1,72	2,33
7	5,00	0,79	6,33	5,00	0,99	5,08	5,00	1,18	4,24	5,00	1,37	3,65	5,00	1,57	3,19	5,00	1,76	2,84
12	4,85	0,77	6,29	4,83	0,89	5,46	4,82	1,00	4,82	4,80	1,12	4,29	4,74	1,25	3,81	4,68	1,37	3,42

#### WH-MDC07H3E5

Tamb	HC	IP	COP	HC	IP	COP	HC	IP	COP	HC	IP	COP	HC	IP	COP	HC	IP	COP
LWC	30	30	30	35	35	35	40	40	40	45	45	45	50	50	50	55	55	55
-15	4,60	1,68	2,75	4,60	1,89	2,43	4,60	2,11	2,19	4,60	2,32	1,98	4,55	2,56	1,78	4,50	2,79	1,61
-7	5,60	1,88	2,99	5,50	2,04	2,70	5,40	2,21	2,45	5,30	2,37	2,24	5,15	2,56	2,01	5,00	2,75	1,82
2	6,65	1,79	3,73	6,60	2,00	3,30	6,55	2,22	2,96	6,50	2,43	2,67	6,40	2,64	2,43	6,30	2,84	2,22
7	7,00	1,33	5,28	7,00	1,55	4,52	7,00	1,78	3,94	7,00	2,00	3,50	7,00	2,24	3,13	7,00	2,47	2,83
12	7,00	1,30	5,38	7,00	1,45	4,83	7,05	1,65	4,27	7,10	1,90	3,74	7,15	2,10	3,40	7,20	2,30	3,13

#### WH-MDC09H3E5

Tamb	HC	IP	COP	HC	IP	COP	HC	IP	COP	HC	IP	COP	HC	IP	COP	HC	IP	COP
LWC	30	30	30	35	35	35	40	40	40	45	45	45	50	50	50	55	55	55
-15	6,10	2,34	2,61	5,90	2,50	2,36	5,70	2,67	2,14	5,50	2,83	1,94	5,25	2,99	1,76	5,00	3,14	1,59
-7	6,55	2,26	2,90	6,40	2,46	2,60	6,25	2,66	2,35	6,10	2,86	2,13	5,95	3,06	1,95	5,80	3,25	1,78
2	6,85	1,92	3,58	6,80	2,14	3,18	6,75	2,37	2,85	6,70	2,59	2,59	6,50	2,78	2,34	6,30	2,96	2,13
7	9,00	1,80	5,01	9,00	2,10	4,29	9,00	2,41	3,74	9,00	2,71	3,32	9,00	3,01	2,99	9,00	3,31	2,72
12	9,10	1,61	5,65	9,00	1,79	5,03	9,00	2,09	4,31	9,10	2,40	3,79	9,20	2,80	3,29	9,30	3,00	3,10

#### WH-MDC12H6E5

Tamb	HC	IP	COP	HC	IP	COP	HC	IP	COP	HC	IP	COP	HC	IP	COP	HC	IP	COP
LWC	30	30	30	35	35	35	40	40	40	45	45	45	50	50	50	55	55	55
-15	9,30	3,46	2,69	8,90	3,62	2,46	8,50	3,79	2,24	8,10	3,95	2,05	—	—	—	7,00	4,10	1,71
-7	10,40	3,37	3,09	10,00	3,66	2,73	9,60	3,95	2,43	9,20	4,24	2,17	—	—	—	8,20	4,21	1,95
2	11,80	3,10	3,81	11,40	3,31	3,44	11,00	3,53	3,12	10,60	3,74	2,83	—	—	—	9,10	4,08	2,23
7	12,00	2,10	5,71	12,00	2,53	4,74	12,00	2,96	4,05	12,00	3,39	3,54	—	—	—	12,00	4,10	2,93
12	12,00	1,38	8,70	12,00	1,66	7,23	11,80	1,94	6,08	11,70	2,23	5,25	—	—	—	11,40	2,74	4,16

Tamb : Température ambiante (°C). LWC : Température de sortie du condenseur (°C). HC : Puissance calorifique (kW) CC : Puissance frigorifique (kW). IP : Puissance absorbée (kW)  
Ces données sont mesurées par Panasonic en conformité avec la norme EN14511-2. Ces données sont fournies pour référence seulement et ne garantissent pas la performance.

### Aquarea Génération H monobloc haute performance monophasé. Chauffage et rafraîchissement - MDC • R410A

#### WH-MDC05H3E5

Tamb	CC	IP	EER	CC	IP	EER	CC	IP	EER
LWC	7	7	7	14	14	14	18	18	18
24	5,15	1,06	4,86	6,45	1,05	6,14	5,90	0,73	8,08
35	4,50	1,37	3,28	5,52	1,36	4,06	5,10	1,00	5,10
43	3,74	1,55	2,41	4,65	1,60	2,91	4,25	1,20	3,54

#### WH-MDC07H3E5

Tamb	CC	IP	EER	CC	IP	EER	CC	IP	EER
LWC	7	7	7	14	14	14	18	18	18
24	6,85	1,78	3,85	8,15	1,80	4,53	7,10	1,20	5,92
35	6,00	2,16	2,78	5,35	1,53	3,51	6,00	1,55	3,87
43	4,90	2,48	1,98	4,45	1,80	2,47	5,10	1,85	2,76

#### WH-MDC09H3E5

Tamb	CC	IP	EER	CC	IP	EER	CC	IP	EER
LWC	7	7	7	14	14	14	18	18	18
24	7,30	1,92	3,80	8,60	1,98	4,34	8,20	1,55	5,29
35	7,00	2,69	2,60	6,40	1,93	3,32	7,00	1,95	3,59
43	5,25	2,84	1,85	5,40	2,25	2,40	6,00	2,30	2,61

#### WH-MDC12H6E5

Tamb	CC	IP	EER	CC	IP	EER	CC	IP	EER
LWC	7	7	7	14	14	14	18	18	18
16	7,86	1,18	6,66	13,15	2,05	6,41	10,00	1,73	5,78
25	12,08	2,90	4,17	15,70	3,05	5,15	10,00	1,97	5,08
35	10,00	3,56	2,81	12,00	3,67	3,27	10,00	2,15	4,65
43	7,80	3,80	2,05	11,10	3,19	3,48	8,00	2,85	2,81

Tamb : Température ambiante (°C). LWC : Température de sortie du condenseur (°C). HC : Puissance calorifique (kW) CC : Puissance frigorifique (kW). IP : Puissance absorbée (kW)  
Ces données sont mesurées par Panasonic en conformité avec la norme EN14511-2. Ces données sont fournies pour référence seulement et ne garantissent pas la performance.

## Aquarea T-CAP Génération H monobloc monophasé/triphasé. Chauffage et rafraîchissement - MXC • R410A

## WH-MXC09H3E5 / WH-MXC09H3E8

Tamb	HC	IP	COP	HC	IP	COP	HC	IP	COP	HC	IP	COP	HC	IP	COP	HC	IP	COP
LWC	30	30	30	35	35	35	40	40	40	45	45	45	50	50	50	55	55	55
-15	9,00	3,24	2,78	9,00	3,51	2,56	9,00	3,91	2,30	9,00	4,30	2,09	9,00	4,73	1,90	9,00	5,16	1,74
-7	9,00	2,71	3,32	9,00	3,16	2,85	9,00	3,62	2,49	9,00	4,07	2,21	9,00	4,27	2,11	9,00	4,46	2,02
2	9,00	2,36	3,81	9,00	2,51	3,59	9,00	2,78	3,24	9,00	3,05	2,95	9,00	3,56	2,53	9,00	4,07	2,21
7	9,00	1,64	5,49	9,00	1,86	4,84	9,00	2,16	4,17	9,00	2,46	3,66	9,00	2,76	3,26	9,00	3,06	2,94
25	13,60	1,50	9,07	13,60	1,71	7,95	13,20	1,93	6,84	12,80	2,14	5,98	12,00	2,41	4,98	11,20	2,67	4,19

## WH-MXC12H6E5

Tamb	HC	IP	COP	HC	IP	COP	HC	IP	COP	HC	IP	COP	HC	IP	COP	HC	IP	COP
LWC	30	30	30	35	35	35	40	40	40	45	45	45	50	50	50	55	55	55
-15	12,00	4,75	2,53	12,00	4,96	2,42	12,00	5,41	2,22	11,00	5,38	2,04	10,80	5,82	1,86	10,50	6,26	1,68
-7	12,00	3,85	3,12	12,00	4,41	2,72	12,00	4,98	2,41	12,00	5,54	2,17	12,00	5,90	2,03	12,00	6,26	1,92
2	12,00	3,19	3,76	12,00	3,49	3,44	12,00	3,87	3,10	12,00	4,25	2,82	12,00	4,86	2,47	12,00	5,47	2,19
7	12,00	2,18	5,50	12,00	2,53	4,74	12,00	2,96	4,05	12,00	3,39	3,54	12,00	3,78	3,17	12,00	4,16	2,88
25	13,60	1,55	8,77	13,60	1,76	7,73	13,40	2,10	6,38	13,20	2,43	5,43	12,60	2,66	4,74	12,00	2,89	4,15

## WH-MXC12H9E8

Tamb	HC	IP	COP	HC	IP	COP	HC	IP	COP	HC	IP	COP	HC	IP	COP	HC	IP	COP
LWC	30	30	30	35	35	35	40	40	40	45	45	45	50	50	50	55	55	55
-15	12,00	4,75	2,53	12,00	4,96	2,42	12,00	5,41	2,22	12,00	5,86	2,05	11,80	6,24	1,89	11,60	6,62	1,75
-7	12,00	3,85	3,12	12,00	4,41	2,72	12,00	4,98	2,41	12,00	5,54	2,17	12,00	5,90	2,03	12,00	6,26	1,92
2	12,00	3,19	3,76	12,00	3,49	3,44	12,00	3,87	3,10	12,00	4,25	2,82	12,00	4,86	2,47	12,00	5,47	2,19
7	12,00	2,18	5,50	12,00	2,53	4,74	12,00	2,96	4,05	12,00	3,39	3,54	12,00	3,78	3,17	12,00	4,16	2,88
25	13,60	1,55	8,77	13,60	1,76	7,73	13,40	2,10	6,38	13,20	2,43	5,43	12,60	2,66	4,74	12,00	2,89	4,15

## WH-MXC16H9E8

Tamb	HC	IP	COP	HC	IP	COP	HC	IP	COP	HC	IP	COP	HC	IP	COP	HC	IP	COP
LWC	30	30	30	35	35	35	40	40	40	45	45	45	50	50	50	55	55	55
-15	16,00	6,30	2,54	16,00	6,89	2,32	16,00	7,45	2,15	16,00	8,10	1,98	16,00	8,48	1,89	15,20	8,96	1,70
-7	16,00	5,85	2,74	16,00	6,42	2,49	16,00	7,00	2,29	16,00	7,57	2,11	16,00	8,10	1,98	16,00	8,62	1,86
2	16,00	4,67	3,43	16,00	5,21	3,07	16,00	5,74	2,79	16,00	6,31	2,54	16,00	6,90	2,32	16,00	7,50	2,13
7	16,00	3,35	4,78	16,00	3,74	4,28	16,00	4,30	3,72	16,00	4,80	3,33	16,00	5,43	2,95	16,00	5,91	2,71
16	16,00	2,59	6,18	16,00	3,18	5,03	16,00	3,71	4,31	16,00	4,27	3,75	16,00	4,86	3,29	16,00	5,22	3,07
25	16,00	2,02	7,92	16,00	2,58	6,20	16,00	2,91	5,50	16,00	3,36	4,76	16,00	3,74	4,28	16,00	4,00	4,00

## Aquarea T-CAP Génération H monobloc monophasé/triphasé. Chauffage et rafraîchissement - MXC • R410A

Modèles	WH-MXC09H3E5									WH-MXC12H6E5								
	Tamb	CC	IP	EER	CC	IP	EER	CC	IP	EER	CC	IP	EER	CC	IP	EER	CC	IP
LWC	7	7	7	14	14	14	18	18	18	7	7	7	14	14	14	18	18	18
18	7,00	1,36	5,15	8,55	1,41	6,06	7,00	1,00	7,00	10,00	1,75	5,71	13,20	1,96	6,73	10,00	1,40	7,14
25	7,65	1,91	4,01	11,10	1,98	5,61	7,00	1,10	6,36	11,20	2,67	4,19	16,50	3,01	5,48	10,00	1,60	6,25
35	7,00	2,21	3,17	9,23	2,37	3,89	7,00	1,35	5,19	10,00	3,56	2,81	12,55	3,63	3,46	10,00	1,95	5,13
43	6,25	2,66	2,35	8,55	2,71	3,15	5,60	1,60	3,50	8,00	3,35	2,39	10,00	3,46	2,89	8,00	2,30	3,48
Modèles	WH-MXC09H3E8						WH-MXC12H9E8						WH-MXC16H9E8					
	Tamb	CC	IP	EER	CC	IP	EER	CC	IP	EER	CC	IP	EER	CC	IP	EER	CC	IP
LWC	7	7	7	18	18	18	7	7	7	18	18	18	7	7	7	18	18	18
18	7,00	1,36	5,15	—	—	—	7,50	1,41	5,32	—	—	—	8,50	1,70	5,00	10,00	1,70	5,88
25	7,65	1,91	4,01	—	—	—	8,90	2,16	4,12	—	—	—	14,00	4,00	3,50	14,00	2,94	4,76
35	7,00	2,21	3,17	—	—	—	10,00	3,56	2,81	—	—	—	12,20	4,76	2,56	12,20	3,50	3,49
43	6,25	2,66	2,35	—	—	—	8,00	3,01	2,66	—	—	—	7,10	3,31	2,15	9,80	3,31	2,96

Tamb : Température ambiante (°C). LWC : Température de sortie du condenseur (°C). HC : Puissance calorifique (kW) CC : Puissance frigorifique (kW). IP : Puissance absorbée (kW)  
Ces données sont mesurées par Panasonic en conformité avec la norme EN14511-2. Ces données sont fournies pour référence seulement et ne garantissent pas la performance.

**Tableaux : puissance calorifique et frigorifique.** En fonction de la température de sortie d'eau et de la température extérieure.

**Aquarea HT Génération F bi-bloc monophasé/triphasé. Chauffage seul • R407C**

**WH-UH09FE5**

Tamb	HC	IP	COP	HC	IP	COP	HC	IP	COP	HC	IP	COP	HC	IP	COP	HC	IP	COP	HC	IP	COP	HC	IP	COP
LWC	30	30	30	35	35	35	40	40	40	45	45	45	50	50	50	55	55	55	60	60	60	65	65	65
-15	9,00	3,46	2,60	9,00	3,71	2,43	9,00	4,01	2,24	8,80	4,26	2,07	8,60	4,61	1,87	8,50	4,91	1,73	8,00	5,06	1,58	7,80	5,86	1,33
-7	9,00	3,06	2,94	9,00	3,29	2,74	9,00	3,56	2,53	8,90	3,83	2,32	8,90	4,11	2,17	8,90	4,46	2,00	8,90	4,96	1,79	8,90	5,46	1,63
2	9,00	2,43	3,70	9,00	2,61	3,45	9,00	2,91	3,09	9,00	3,21	2,80	9,00	3,55	2,54	9,00	3,88	2,32	9,00	4,35	2,07	9,00	4,76	1,89
7	9,00	1,82	4,95	9,00	1,94	4,64	9,00	2,21	4,07	9,00	2,46	3,66	9,00	2,76	3,26	9,00	3,06	2,94	9,00	3,46	2,60	9,00	3,96	2,27
16	9,00	1,46	6,16	9,00	1,56	5,77	9,00	1,81	4,97	8,90	2,02	4,41	8,80	2,31	3,81	8,60	2,52	3,41	8,20	2,77	2,96	8,20	3,18	2,58
25	12,00	1,66	7,23	12,00	1,76	6,82	12,00	2,01	5,97	10,80	2,14	5,05	10,60	2,46	4,31	10,20	2,66	3,83	9,80	2,89	3,39	9,60	3,31	2,90

**WH-UH12FE5**

Tamb	HC	IP	COP	HC	IP	COP	HC	IP	COP	HC	IP	COP	HC	IP	COP	HC	IP	COP	HC	IP	COP	HC	IP	COP
LWC	30	30	30	35	35	35	40	40	40	45	45	45	50	50	50	55	55	55	60	60	60	65	65	65
-15	12,00	5,16	2,33	12,00	5,53	2,17	11,00	5,51	2,00	10,60	5,53	1,92	10,30	5,63	1,83	9,70	5,76	1,68	9,00	6,01	1,50	8,00	6,11	1,31
-7	12,00	4,43	2,71	12,00	4,76	2,52	11,50	4,91	2,34	11,20	5,06	2,21	10,80	5,16	2,09	10,10	5,28	1,91	10,00	5,66	1,77	9,60	5,91	1,62
2	12,00	3,42	3,51	12,00	3,68	3,26	11,50	3,86	2,98	11,30	4,14	2,73	11,00	4,51	2,44	10,80	4,86	2,22	10,65	5,31	2,01	10,30	5,59	1,84
7	12,00	2,52	4,76	12,00	2,69	4,46	12,00	3,06	3,92	12,00	3,44	3,49	12,00	3,81	3,15	12,00	4,28	2,80	12,00	4,76	2,52	12,00	5,41	2,22
16	12,00	2,03	5,91	12,00	2,17	5,53	12,00	2,52	4,76	12,00	2,86	4,20	11,50	3,19	3,61	11,50	3,48	3,30	11,00	3,82	2,88	11,00	4,37	2,52
25	12,00	1,66	7,23	12,00	1,76	6,82	12,00	2,01	5,97	11,80	2,41	4,90	11,20	2,64	4,24	10,80	2,86	3,78	10,50	3,11	3,38	10,30	3,62	2,85

**WH-UH09FE8**

Tamb	HC	IP	COP	HC	IP	COP	HC	IP	COP	HC	IP	COP	HC	IP	COP	HC	IP	COP	HC	IP	COP	HC	IP	COP
LWC	30	30	30	35	35	35	40	40	40	45	45	45	50	50	50	55	55	55	60	60	60	65	65	65
-15	9,00	3,46	2,60	9,00	3,71	2,43	9,00	4,01	2,24	8,80	4,26	2,07	8,60	4,61	1,87	8,50	4,91	1,73	8,00	5,06	1,58	7,80	5,86	1,33
-7	9,00	3,06	2,94	9,00	3,29	2,74	9,00	3,56	2,53	8,90	3,83	2,32	8,90	4,11	2,17	8,90	4,46	2,00	8,90	4,96	1,79	8,90	5,46	1,63
2	9,00	2,43	3,70	9,00	2,61	3,45	9,00	2,91	3,09	9,00	3,21	2,80	9,00	3,55	2,54	9,00	3,88	2,32	9,00	4,35	2,07	9,00	4,76	1,89
7	9,00	1,82	4,95	9,00	1,94	4,64	9,00	2,21	4,07	9,00	2,46	3,66	9,00	2,76	3,26	9,00	3,06	2,94	9,00	3,46	2,60	9,00	3,96	2,27
16	9,00	1,46	6,16	9,00	1,56	5,77	9,00	1,81	4,97	8,90	2,02	4,41	8,80	2,31	3,81	8,60	2,52	3,41	8,20	2,77	2,96	8,20	3,18	2,58
25	12,00	1,66	7,23	12,00	1,76	6,82	12,00	2,01	5,97	10,80	2,14	5,05	10,60	2,46	4,31	10,20	2,66	3,83	9,80	2,89	3,39	9,60	3,31	2,90

**WH-UH12FE8**

Tamb	HC	IP	COP	HC	IP	COP	HC	IP	COP	HC	IP	COP	HC	IP	COP	HC	IP	COP	HC	IP	COP	HC	IP	COP
LWC	30	30	30	35	35	35	40	40	40	45	45	45	50	50	50	55	55	55	60	60	60	65	65	65
-15	12,00	5,16	2,33	12,00	5,53	2,17	11,00	5,51	2,00	10,60	5,53	1,92	10,30	5,63	1,83	9,70	5,76	1,68	9,00	6,01	1,50	8,00	6,11	1,31
-7	12,00	4,43	2,71	12,00	4,76	2,52	11,50	4,91	2,34	11,20	5,06	2,21	10,80	5,16	2,09	10,10	5,28	1,91	10,00	5,66	1,77	9,60	5,91	1,62
2	12,00	3,42	3,51	12,00	3,68	3,26	11,50	3,86	2,98	11,30	4,14	2,73	11,00	4,51	2,44	10,80	4,86	2,22	10,65	5,31	2,01	10,30	5,59	1,84
7	12,00	2,52	4,76	12,00	2,69	4,46	12,00	3,06	3,92	12,00	3,44	3,49	12,00	3,81	3,15	12,00	4,28	2,80	12,00	4,76	2,52	12,00	5,41	2,22
16	12,00	2,03	5,91	12,00	2,17	5,53	12,00	2,52	4,76	12,00	2,86	4,20	11,50	3,19	3,61	11,50	3,48	3,30	11,00	3,82	2,88	11,00	4,37	2,52
25	12,00	1,66	7,23	12,00	1,76	6,82	12,00	2,01	5,97	11,80	2,41	4,90	11,20	2,64	4,24	10,80	2,86	3,78	10,50	3,11	3,38	10,30	3,62	2,85

PAC AIR/EAU AQUAREA

ACCESSOIRES



DÉCOUVREZ  
LES POMPES À  
CHALEUR AIR-AIR  
GAMME CONFORT

Panasonic a développé une large gamme de splits résidentiels conçus pour les professionnels du chauffage et de la climatisation permettant de climatiser l'air dans des pièces de toutes tailles - toujours avec une efficacité optimale et une facilité d'installation incomparable.

ETHEREA

## 100 % R32

Améliorations des performances, réduction de l'impact sur le réchauffement climatique, et conformité à la réglementation Fgas : le R32 est le fluide incontournable pour la climatisation résidentielle. C'est pourquoi Panasonic propose dès 2019 une gamme climatisation résidentielle exclusivement au R32.



## Nouvel Etherea Z connecté

Inclus de série sur la gamme Etherea Z-VKE, le contrôle wifi vous permet de piloter à distance et de programmer votre système de chauffage et de climatisation, via l'application Panasonic Comfort Cloud. Intuitive, elle vous donne la main sur les commandes de base et vous informe de vos consommations.

## Purification de l'air

La technologie Nanoe X™ permet d'inhiber les virus, bactéries, moisissures & allergènes. Elle neutralise également les odeurs pour offrir un environnement plus agréable et plus sain.

Le filtre PM2,5 quant à lui filtre toutes les particules fines inférieures à 2,5 microns, comme les particules de gaz d'échappement.



## Console design











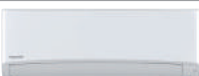
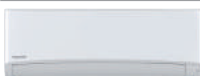
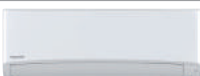

La console R32 a été entièrement repensée. Avec un mode de fonctionnement parfaitement silencieux, elle purifie l'air grâce au système Nanoe™ X et se démarque par son excellent rendement, sa nouvelle télécommande ainsi que son design soigné.

## Contrôle wifi







Le système de contrôle wifi permet de piloter à distance l'ensemble de vos unités splits résidentielles 2019.





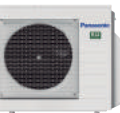















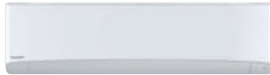
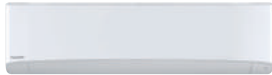

# GAMME DE POMPES À CHALEUR AIR-AIR CONFORT

Page	Gamme	Unités intérieures	1,60 kW	2,00 kW	2,50 kW
P. 82	Design	Unité murale Etherea Z, gris argenté • R32		 CS-XZ20VKEW	 CS-XZ25VKEW
P. 84		Unité murale Etherea Z, blanc pur mat • R32	 CS-MZ16VKE*	 CS-Z20VKEW	 CS-Z25VKEW
P. 86	Chauffage	Unité murale blanc nacré CZ • R32			 CS-CZ25TKE
P. 88	Compacte	Unité murale blanc mat TZ • R32	 CS-MTZ16TKE*	 CS-TZ20TKEW-1	 CS-TZ25TKEW-1
P. 90	Standard	Unité murale blanc nacré PZ • R32			 CS-PZ25VKE
P. 92		Console UFE • R32		 CS-MZ20UFEA*	 CS-Z25UFEAW
P. 94		Cassette 4 voies 60x60 UB4 • R32		 CS-MZ20UB4EA*	 CS-Z25UB4EAW
P. 96		Gainable basse pression statique UD3 • R32		 CS-MZ20UD3EA*	 CS-Z25UD3EAW

\* Application multisplits uniquement.

Page	Gamme	Unités extérieures multisplits	3,2 ~ 6,0 kW	3,2 ~ 6,0 kW	3,2 ~ 7,7 kW	4,5 ~ 9,5 kW	4,5 ~ 11,2 kW	4,5 ~ 11,5 kW	4,5 ~ 14,7 kW	4,5 ~ 18,3 kW
P. 96	Multi Deluxe	Multi Z Deluxe • R32	 CU-2Z35TBE	 CU-2Z41TBE	 CU-2Z50TBE	 CU-3Z52TBE	 CU-3Z68TBE	 CU-4Z68TBE	 CU-4Z80TBE	 CU-5Z90TBE

Page	Gamme	Unités extérieures multisplits	3,20 ~ 6,00 kW	3,20 ~ 7,70 kW	4,50 ~ 9,50 kW
P. 100	Multi Standard	Multi TZ Standard • R32	 CU-2TZ41TBE	 CU-2TZ50TBE	 CU-3TZ52TBE

3,50 kW	4,20 kW	5,00 kW	6,00 kW	7,10 kW
 CS-XZ35VKEW		 CS-XZ50VKEW		
 CS-Z35VKEW	 CS-Z42VKEW	 CS-Z50VKEW		
 CS-CZ35TKE				
 CS-TZ35TKEW-1	 CS-TZ42TKEW-1	 CS-TZ50TKEW		 CS-TZ71TKEW
 CS-PZ35VKE		 CS-PZ50VKE		
 CS-Z35UFEAW		 CS-Z50UFEAW		
 CS-Z35UB4EAW		 CS-Z50UB4EAW		
 CS-Z35UD3EAW		 CS-Z50UD3EAW	 CS-Z60UD3EAW	

# ETHEREA, ENTRE ÉLÉGANCE ET CARACTÉRISTIQUES EXCEPTIONNELLES





Au design révolutionnaire, Etherea est équipé du système de purification d'air nanoe™ X : efficacité A+++ exceptionnelle, confort ambiant (technologie ultra silencieuse avec 19 dB(A) seulement) et excellente qualité de l'air.

ETHEREA

## 1 Boîtier Wi-Fi intégré

La nouvelle unité Etherea peut être connectée à Internet via votre smartphone, grâce à l'application Comfort Cloud de Panasonic. Grâce à une interface simple d'utilisation, vous pouvez ainsi contrôler, surveiller et programmer votre appareil facilement.

## 2 Un air purifié avec nanoe™ X

Le nouveau système de purification d'air nanoe™ X offre une bien meilleure performance pour une qualité d'air intérieur exceptionnelle.

## 3 Un design aussi sobre qu'élégant

Les lignes de cette unité aux finitions gris argenté ou blanc mat sont épurées, élégantes et raffinées.

## 4 Nouvelle télécommande infrarouge

Avec la télécommande rétro-éclairée Sky, à la fois élégante et sobre, profitez d'une conception innovante, grâce à un écran plus grand et une utilisation simplifiée.

### Etherea : une solution unique, à l'intérieur comme à l'extérieur

#### Etherea propose un design étonnamment fin :

Un design novateur qui s'intègre parfaitement dans les environnements les plus modernes. Les matériaux d'exception sélectionnés et la réalisation des finitions témoignent d'une qualité soignée et d'un raffinement sans faille. La gamme Etherea est disponible dans un élégant gris argenté métallique ou en blanc pur mat.

#### Avec Etherea et nanoe™ X, offrez le meilleur à votre santé :

Nanoe™ X utilise des nanoparticules d'eau électrostatiques atomisées qui purifient l'air dans la pièce. Elle fonctionne efficacement sur les micro-organismes en suspension dans l'air et adhésifs, tels que les bactéries, les virus et les moisissures, assurant ainsi un environnement de vie plus sain.

### Performance : classe énergétique optimale

Économique et respectueux de l'environnement : Etherea présente un coefficient de performance saisonnier (SCOP) élevé. La technologie originale Inverter de Panasonic associée à un compresseur haute performance est gage d'une efficacité de fonctionnement exceptionnelle. Vous pouvez ainsi réduire le montant de vos factures d'électricité tout en contribuant à la protection de l'environnement.

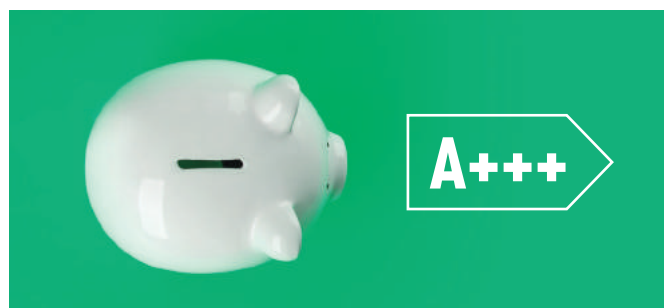

### Le raffinement et la sobriété de la télécommande Sky sont à votre portée : profitez d'une conception innovante !

Grâce à un accès rapide aux fonctionnalités clés et aux nombreuses autres options via l'écran tactile, le contrôle de vos paramètres devient facile et intuitif. La télécommande Sky s'adapte aisément à votre main.

#### Un écran LED rétro-éclairé

Un écran rétro-éclairé facilite le réglage de vos paramètres, même dans une pièce sombre.

#### Un revêtement lisse super-protecteur

Grâce à ses caractéristiques hydrophobes et oléophobes, ce revêtement unique permet de mettre en valeur les lignes épurées de la télécommande, tout en protégeant l'écran tactile de la saleté et des taches.

#### Un contrôle rigoureux de la température

Profitez d'un plus grand confort grâce à la précision de la télécommande Sky qui ajuste la température à 0,5 °C près.



# UNITÉ MURALE TZ COMPACTE



Unité intérieure TZ compacte : les unités intérieures TZ sont compactes. Avec une largeur de 799 mm, vous pouvez mettre le climatiseur au-dessus de la porte.

Les nouveaux modèles TZ Inverter sont puissants et efficaces.

#### Puissance du chauffage et efficacité.

- Le gaz R32 est plus respectueux de l'environnement que le R410A
- Gamme complète de modèles Inverter standard
- Super silencieux ! 20dB(A) seulement
- Grandes économies d'énergie
- Longue distance de connexion (de 15 à 30 mètres)
- Télécommande filaire (en option)



Capturez les polluants dangereux et le pollen

#### Filtre PM2,5

Les particules fines (PM2,5) peuvent se trouver en suspension dans l'air. C'est le cas notamment de la poussière, de la saleté, de la fumée et des gouttelettes liquides. Ce filtre peut capturer des particules fines (PM2,5), y compris des polluants dangereux, la poussière domestique et le pollen. Il est possible de conserver un air sain dans la pièce en le désodorisant également.

#### Aerowings

La solution Aerowings de Panasonic intègre deux lames indépendantes qui concentrent le flux d'air pour refroidir votre intérieur le plus rapidement possible. Il permet également de distribuer l'air frais de manière homogène dans l'ensemble de la pièce.

#### Contrôle supérieur du flux d'air / Flux d'air indirect après obtention de la température programmée.

La solution Aerowings comprend deux lames indépendantes qui vous permettent de contrôler la direction du flux d'air. Sans Aerowings, avec le flux d'air direct, l'objectif ne change jamais : vous risquez donc rapidement d'avoir trop froid en subissant un courant d'air glacé permanent.

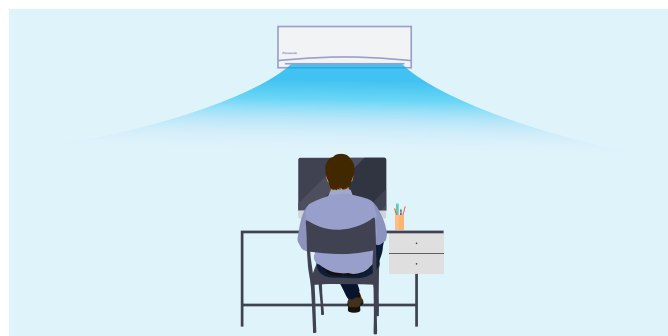

#### Le confort continue en permanence avec l'effet douche.

Après avoir atteint une température programmée, les doubles lames Aerowings dirigent l'air vers le plafond pour créer l'effet douche. Ensuite, le détecteur d'activité humaine détecte le niveau d'activité et ajuste la température pour maintenir tout le niveau de confort.

Les climatiseurs Panasonic avec Aerowings bénéficient d'un design intérieur avec une grille d'admission plus large et une vitesse de ventilateur ultra-rapide pour produire un plus grand volume d'air.

Pour l'effet douche.

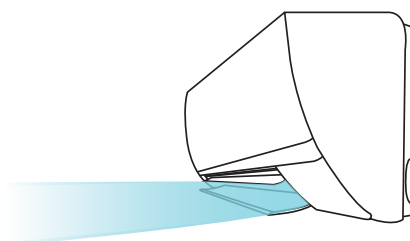

Ainsi, l'air est distribué de manière homogène dans la pièce et vous pouvez bénéficier du confort sans refroidissement direct continu.

# CONSOLE : UN CONFORT ET UNE QUALITÉ D'AIR IRRÉPROCHABLES TOUT AU LONG DE L'ANNÉE



Les IF Product Design Awards figurent parmi les récompenses les plus reconnues pour juger l'excellence de conception d'un produit.

Lauréate grâce à son fonctionnement très intelligent, la console de Panasonic est le système de climatisation idéal pour les installations domestiques et tertiaires.

Au design révolutionnaire, la console est équipée du système de purification d'air Nanoe™ X : efficacité A++ remarquable, excellente qualité d'air et confort ambiant (technologie ultra-silencieuse avec 20dB(A) seulement).

## 1 Conforme aux standards européens les plus exigeants

Fonctionnement super silencieux, efficacité élevée et purification de l'air.

## 2 Ultra-silencieuse

Une fois la température de consigne atteinte, le niveau sonore de fonctionnement de l'unité est mesuré à seulement 20dB(A). Un environnement calme et paisible est tout aussi important qu'une température bien maîtrisée et ce, pour un confort intérieur parfait.

### Facile à intégrer dans votre maison

Un design innovant qui s'adapte parfaitement à tout type d'intérieur. Nos procédés de fabrication et nos matériaux ont été sélectionnés avec soin pour obtenir un design raffiné. Sa forme compacte et son design bien équilibré se prêteront facilement à la décoration de votre intérieur. Quatre installations sont possibles :

## 3 Prête à relever les défis à venir

La console a été entièrement développée pour fonctionner avec le réfrigérant R32. Le R32 est plus respectueux de l'environnement que le R410A.

## 4 Nouvelle télécommande infrarouge

Avec la télécommande rétro-éclairée Sky, à la fois élégante et sobre, profitez d'une conception innovante, grâce à un écran plus grand et une utilisation simplifiée.

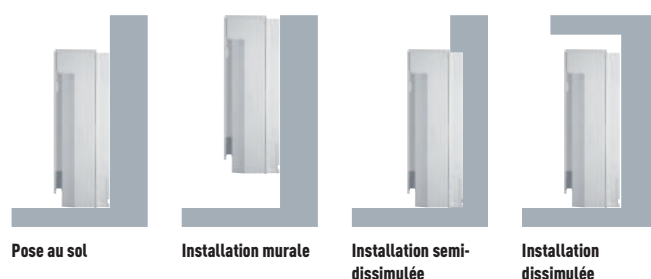

### La solution parfaite pour remplacer votre ancien radiateur



### Haute efficacité énergétique de classe A++

La pompe à chaleur utilise l'énergie thermique extérieure pour l'amener à l'intérieur. La nouvelle console peut chauffer votre intérieur même à une température extérieure de -15 °C.

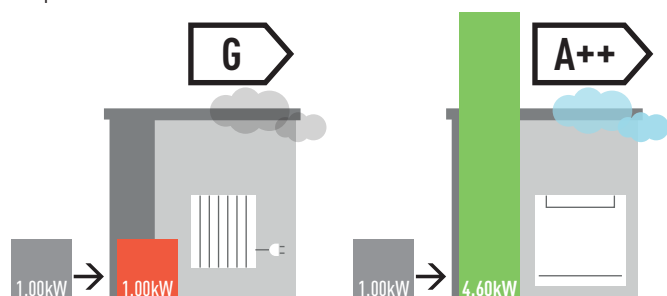

\* SCOP en mode chauffage pour la console KIT-Z25-UFE et KIT-Z35-UFE comparé à des radiateurs électriques à +7°C.

Double flux d'air afin d'améliorer le confort et la répartition de la température : il est dirigé vers le haut pour un fonctionnement efficace.

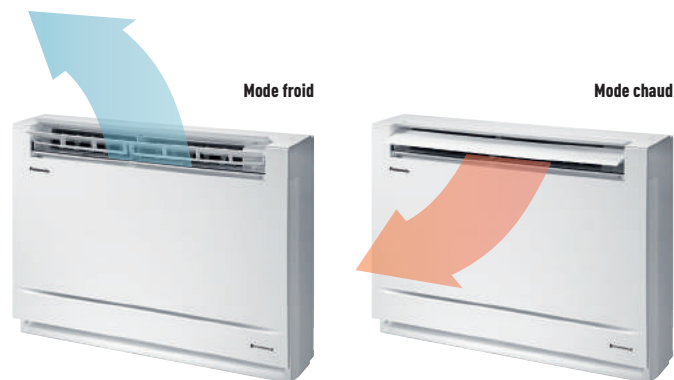

### Nouveau design et nouvelle télécommande infrarouge



# NANOE™ X, LA QUALITÉ DE L'AIR POUR LA VIE



DÉODORISATION

INHIBE LE DÉVELOPPEMENT DE CERTAINES BACTÉRIES ET DE CERTAINS VIRUS

## 1 Désodorise

La solution nanoE™ X élimine les odeurs tenaces et désagréables pouvant créer un sentiment de malaise. Gage de bien-être, nanoE™ X vous permet de profiter d'un espace de vie plus agréable.

## 2 Inhibe le développement de certaines bactéries et de certains virus

La technologie nanoE™ X empêche la prolifération de certains allergènes, bactéries et virus dans votre maison, tout en garantissant un logement plus propre pour vos enfants.

## 3 Hydratation de la peau

NanoE™ X aide à maintenir l'hydratation de la peau.



La technologie nanoE™ X désodorise votre intérieur et neutralise certains virus et bactéries.

**Une nanoparticule nanoE™ X contient 10 fois<sup>1</sup> plus de radicaux OH.**

La solution nanoE™ X dernière génération produit 10 fois plus de radicaux OH (4 800 milliards)<sup>1</sup> que la version classique.

Dotée d'une plus grande quantité de radicaux OH, nanoE™ X est plus active contre les bactéries, les virus et les allergènes, et désodorise efficacement tous les espaces intérieurs. Désormais, une maison plus saine et plus fraîche vous attend.

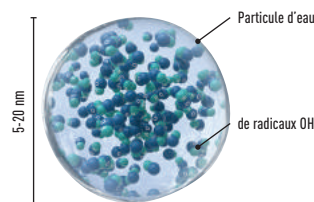

**4 800 MILLIARDS  
DE RADICAUX OH /  
PAR SECONDE**

1) Basé sur une enquête de Panasonic.

NanoE™ X maintient un air sain et frais

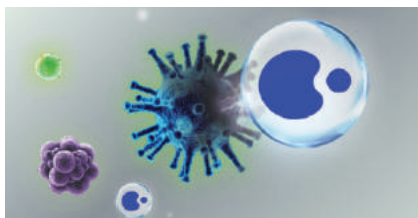

NanoE™ X atteint les bactéries



Les radicaux OH privent les bactéries d'hydrogène.

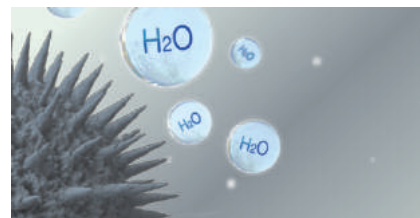

Les radicaux OH transforment l'hydrogène présent dans les bactéries en eau et inhibe l'activité bactérienne.

Où que vous soyez dans le monde, l'air fait partie intégrante de votre vie. Nous mettons tout en œuvre pour aider chaque personne à bénéficier d'un air plus sain et d'un meilleur confort grâce aux technologies de purification de l'air nanoe™ X.



**Caractéristiques de la technologie nanoe™ X**

**1. Durée de vie allongée : une durée de vie 6 fois plus longue que les ions négatifs ordinaires. La technologie nanoe™ X contient environ 1 000 fois plus d'humidité que les ions négatifs ordinaires. Du fait de sa teneur en particules d'eau, il a une durée de vie plus longue et peut se diffuser sur une longue distance.**

Comparaison de la distribution dans la pièce

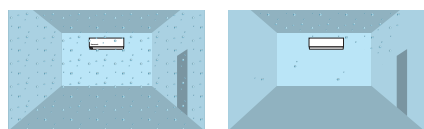

**Nanoe™ X.**

Les nanoparticules nanoe™ X se diffusent dans tous les coins.

**Ion négatif général.**

Les ions se dégradent avant de se diffuser dans l'ensemble de la pièce.

**2. Nanoparticules issues de l'eau : les nanoe™ X proviennent de la condensation d'humidité dans l'air. Il est donc inutile de remplir l'appareil d'eau pour produire des nanoparticules nanoe™ X.**

Les nanoe™ X sont suffisamment minuscules pour pénétrer dans les vêtements pour empêcher la formation de moisissure et les désodoriser.

Les allergènes (tels que le pollen, les déjections et corps d'acariens) sont enfermés et inhibés.

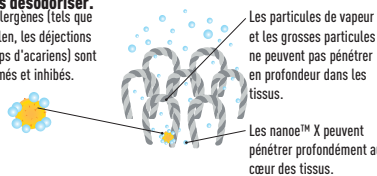

**3. Échelle microscopique : de la taille d'un milliardième de mètre, une nanoparticule nanoe™ X est beaucoup plus petite que la vapeur. Elle peut pénétrer en profondeur les tissus pour les désodoriser.**

\* 1nm (nanomètre) = un milliardième de mètre.

nanoe™ X : environ 5-20 nm.  
Vapeur : environ 6 000 nm.

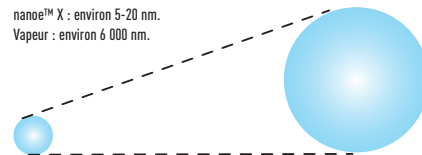

**Comment la technologie nanoe™ X peut-elle vous aider ?**

**1. Inhibition des virus, bactéries et pollens : nanoe™ X empêche le développement de certains virus. Virus influenza (rhume) inhibé à 99,9 %.**

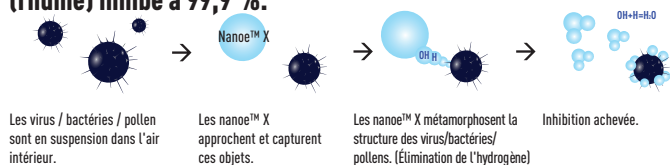

Les virus / bactéries / pollen sont en suspension dans l'air intérieur.

Les nanoe™ X approchent et capturent ces objets.

Les nanoe™ X métamorphosent la structure des virus/bactéries/pollens. (Élimination de l'hydrogène)

Inhibition achevée.

**L'efficacité de nanoe™ X.**

Contenu testé	Résultat (désactivation)	Condition d'essai		Essai en laboratoire / en entreprise	Dossier rapport No.	
		Taille	Durée			
Micro-organismes en suspension dans l'air	Virus (Coliphage)	99 %	10 m <sup>2</sup>	6 h	centre de recherche pour les sciences de l'environnement Kitasato	KRCES 24_0300_1
	Bactérie (Staphylococcus aureus)	99 %	10 m <sup>3</sup>	4 h	centre de recherche pour les sciences de l'environnement Kitasato	KRCES 21_0142
Micro-organismes adhésifs	Virus (Coliphage)	99 %	10 m <sup>2</sup>	8 h	Japan food research laboratories	13001265005-01
	Virus (Influenza)	99,9 %	1 m <sup>3</sup>	2 h	centre de recherche pour les sciences de l'environnement Kitasato	KRCES 21_0084_1
	Bactérie (Staphylococcus aureus)	99 %	10 m <sup>2</sup>	8 h	Japan food research laboratories	13044083003-01
	Odeur de tabac	Désodorisée en 2 h	10 m <sup>2</sup>	2 h	Centre d'analyse Panasonic	BAA33-130125-D01
Pollen de cèdre	99 %	45 L	2 h	Centre d'analyse Panasonic	E02-080303IN-03	

**3. Hydratation de la peau. Aide à maintenir l'hydratation de la peau.**

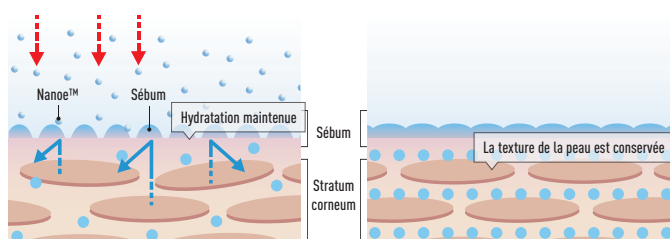

**Avec nanoe™ X.**

La technologie nanoe™ X hydrate le sébum de la peau pour éviter la perte d'hydratation.

**Après 28 jours**

La peau est hydratée et nanoe™ X préserve la texture de la peau.

Laboratoire d'essai : FCG Research Institute Inc. Rapport No. 19104.

**2. Désodorisation : la désodorisation agit sur les odeurs qui adhèrent aux objets tels que les rideaux et le canapé. Nanoe™ X réduit 90 % des odeurs (par ex. tabac) après 120 minutes.**

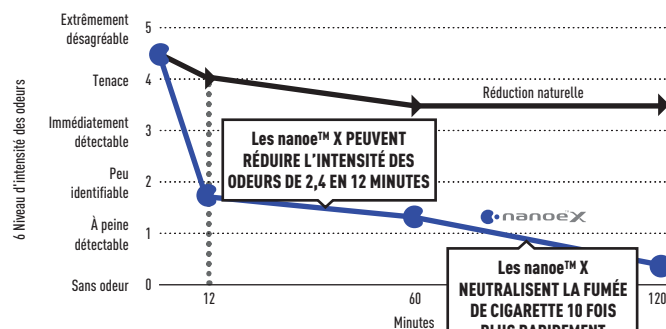

Les nanoe™ X PEUVENT RÉDUIRE L'INTENSITÉ DES ODEURS DE 2,4 EN 12 MINUTES

Les nanoe™ X NEUTRALISENT LA FUMÉE DE CIGARETTE 10 FOIS PLUS RAPIDEMENT

**Effet de désodorisation pour les odeurs adhésives (tabac).**

L'odeur est réduite de 2,4 en seulement 12 minutes et disparaît presque entièrement au bout de 2 heures. L'effet de désodorisation varie en fonction de l'environnement (température / humidité), du temps de fonctionnement, des types d'odeurs et de vêtements.

• Laboratoire d'essai : Centre d'analyse Panasonic. • Méthode d'essai : vérification avec indicateur d'intensité de l'odeur à 6 niveaux dans une salle d'essai de 10 m<sup>2</sup>. • Méthode de désodorisation : émission de nanoe™ X. • Objet de test : adhérence de l'odeur de tabac. • Résultat du test : diminution de l'intensité de l'odeur de 1,2 niveau après 120 minutes. • N° du rapport : 4AA33-160615-ND4.

**Une technologie fiable choisie par le monde entier.**

Cette technologie de pointe de purification par nanoe™ de Panasonic a été choisie par Lexus pour équiper ses véhicules et obtenir un air plus propre dans l'habitacle.



# NOUVEAU CONFORT CLOUD DE PANASONIC

Davantage de contrôle depuis votre smartphone

**UN NOUVEAU SYSTÈME QUI REPOUSSE LES LIMITES DU CONTRÔLE**

**SURVEILLANCE DE LA CONSOMMATION ÉNERGÉTIQUE ET STATISTIQUES**

**FLEXIBILITÉ ET GESTION DES UTILISATEURS**



## Système de contrôle perfectionné depuis un smartphone pour la gamme Confort.

Prenez le contrôle de votre pompe à chaleur air-air à l'aide du système Comfort Cloud de Panasonic, et de bien d'autres fonctions, accessibles uniquement dans le Cloud quel que soit l'endroit et à tout moment. Un même utilisateur peut gérer jusqu'à 200 unités et configurer un utilisateur et des droits d'accès différents. Une surveillance de la consommation d'énergie est possible et permet d'apprendre à réduire encore davantage le coût de fonctionnement.

### Nouvelles possibilités, nouvelles applications

- 1. À domicile :** Plusieurs utilisateurs peuvent être définis : vos enfants peuvent par exemple gérer uniquement la température de leur propre chambre. Cette caractéristique permet également de rafraîchir ou de chauffer préalablement à distance une résidence secondaire, ou bien encore d'éteindre le système resté allumé, en cas d'oubli.
- 2. Locaux multiples :** À partir d'un simple smartphone, il est possible de contrôler différents sites, jusqu'à 200 unités. Ce système permet de surveiller la consommation énergétique de chaque lieu et de récupérer les codes d'erreur en vue d'une maintenance plus rapide et plus efficace, le tout à distance.
- 3. Bureaux de petite ou de moyenne taille :** Le propriétaire peut contrôler facilement les différentes pièces du local et permettre au personnel d'accéder à chaque unité. Ce système fournit des informations utiles pour anticiper d'éventuels gaspillages d'énergie en mode chauffage et climatisation, et optimiser le confort.

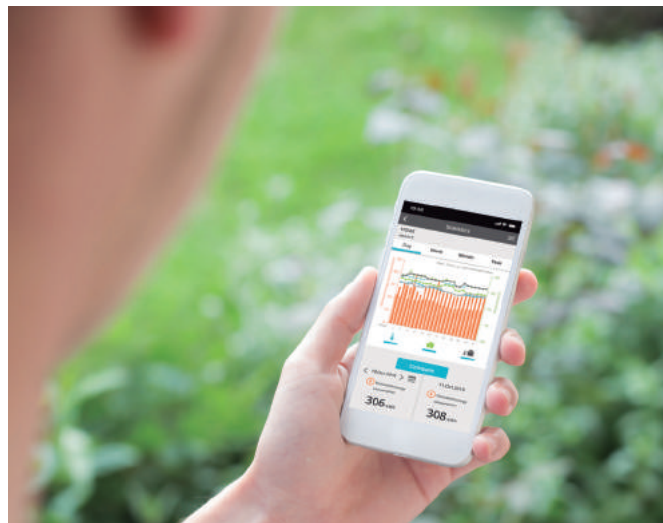

## 1 Un nouveau système qui repousse les limites du contrôle

Grâce au Comfort Cloud de Panasonic, l'utilisateur peut administrer toutes les fonctions de sa pompe à chaleur, et plus encore. Toutes les fonctions pouvant être intégrées à votre pompe à chaleur (par exemple, la solution de purification d'air nanoe™ X, le système de direction du flux d'air, le réglage de la vitesse et de la température, les modes) peuvent être gérées simplement avec le Comfort Cloud de Panasonic. Quelques fonctions supplémentaires peuvent être ajoutées :

- Activation MARCHE/ARRÊT simultanée : pour les sites équipés de plus d'une unité, l'utilisateur peut allumer ou éteindre les systèmes, en un seul clic.
- Programmeur de minuterie hebdomadaire filaire 6 événements peuvent être configurés par jour et 42 par semaine ; un réglage facile, intuitif et rapide.
- Procédé de pré-chauffage ou de pré-refroidissement : contrôlez le confort de votre domicile ou de votre bureau, avant votre arrivée.
- Notification d'erreur (code) : en cas de problème, une notification d'erreur ou un code de maintenance s'affiche.



## 2 Surveillance de la consommation énergétique et statistiques

Une bonne connaissance de la consommation d'énergie de chaque unité garantit de meilleures économies d'énergie. Le Comfort Cloud de Panasonic conserve les valeurs de la consommation énergétique\* de chaque unité et les transforme sous la forme de graphiques statistiques dynamiques accessibles. Cette fonction est disponible dans les générations VKE, TKE et UKE.

Grâce au programmeur de minuterie hebdomadaire, l'opération peut être ajustée afin d'optimiser l'utilisation de l'énergie.

\*L'exactitude des données relatives à la consommation d'énergie dépend de la qualité de l'alimentation électrique.



## 3 Flexibilité et gestion des utilisateurs

Il est très simple d'ajouter des unités et des sites supplémentaires ainsi que des utilisateurs avec des droits d'accès différents. Cette spécificité offre de nombreuses possibilités pour gérer un domicile principal, une résidence secondaire, des bureaux de petite ou de moyenne taille, ou encore des locaux multiples.

- Jusqu'à 200 unités. Jusqu'à 10 emplacements (20 unités par site)
- Droits d'accès et contrôle de l'utilisateur. L'utilisateur principal peut définir et mettre en place d'autres utilisateurs avec des droits d'accès limités aux unités.

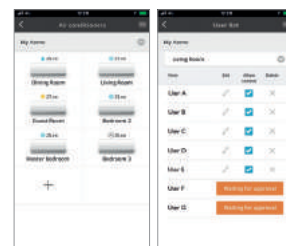

Compatibilité : La gamme Domestic de Panasonic est compatible avec l'accessoire CZ-TACG1 WLAN : CS-VZ\*\*SKE, CS-XZ\*\*VKEW, CS-Z\*\*VKEW, CS-TZ\*\*TKEW, CS-RZ\*\*VKEW, CS-FZ\*\*UKE, CS-UZ\*\*VKE, CS-PZ\*\*VKE, CS-DZ\*\*VKE, CS-Z\*\*TKEA, CS-Z\*\*UFEAW, CS-Z\*\*UB4EAW, CS-Z\*\*UD3EAW, CS-XE\*\*SKEW, CS-E\*\*SKEM-M, CS-TE\*\*TKEW, CS-FE\*\*UKE, CS-BE\*\*TKE, CS-DE\*\*TKE, CS-E\*\*PKEA, CS-E\*\*PB4EA, CS-E\*\*PD3EA. La génération VKE est également compatible. Pour WLAN intégré tel que CS-Z\*\*VKEW, CS-MZ16VKE et CS-XZ\*\*VKEW, l'accessoire CZ-TACG1 n'est pas requis. Remarque : l'affichage de la température intérieure et certaines fonctions particulières sont indisponibles via l'application pour tous les modèles. Langues : Ce kit est disponible dans 19 langues européennes : le bulgare, croate, tchèque, danois, allemand, anglais, estonien, finlandais, français, grec, hongrois, italien, norvégien, polonais, portugais, slovène, espagnol, suédois et turc.

## Kit wi-fi Panasonic pour contrôle internet - CZ-TACG1

### Unité intérieure



Commande centrale du réseau (CZ-TACG1)

**Autres besoins en matériel (achetez et souscrivez séparément)**



**Téléchargez l'application gratuite**



**Comfort Cloud de Panasonic**

Tension d'alimentation	12 V CC
Consommation électrique	Max. 660 mW
Dimensions (H x L x P)	66 x 36 x 12 mm
Masse	environ 85g
Interface	1 x LAN sans fil
LAN standard sans fil	IEEE 802.11 b/g/n
Plage de fréquences des bandes	2,4 GHz
Chiffrement	WPA2-PSK (TKIP/AES)



# CONTRÔLE ET CONNECTIVITÉ

Panasonic propose à ses clients une technologie de pointe, spécialement conçue pour garantir la performance optimale de ses systèmes de climatisation. Où que vous soyez dans le monde, vous pouvez facilement gérer la climatisation de l'air et profiter de capacités complètes de surveillance et de contrôle ainsi que des nombreuses fonctions que vous offre la télécommande à la maison, grâce aux applications Internet que Panasonic met à votre disposition.

## Intégration de la gamme Confort à P-Link - CZ-CAPRA1

Toutes les gammes peuvent être connectées à P-Link. Un contrôle total est désormais possible.

### Intègre toutes les unités dans une grande commande de système.

- Intégration de pièce avec serveur TKEA/PKEA
- Petits bureaux avec unités intérieures Confort
- Offre de rénovation (ancien système Confort et DRV en une seule installation)

<p><b>Systèmes de commande centralisés 64 unités intérieures</b></p>	<p><b>Contrôleur intelligent / Serveur Web : 256 unités intérieures</b></p>	<p><b>P-AIMS : 1 024 unités intérieures</b></p>
--	---	---

### PAW-AC-DIO

Interface MARCHE/ARRÊT contact sec. Panasonic a spécifiquement élaboré pour les hôtels une carte électronique à contact sec qui fonctionne avec les unités intérieures Etherea, RE, UE et YE afin de commander l'unité en toute simplicité et de façon centralisée.

- Signal ON/OFF par GTB tierce partie
- Carte électronique connectée au port CN-RMT sur la carte électronique de l'unité intérieure

### Connectivité facile

CN-CNT à accès facile. La précédente unité intérieure Etherea devait être démontée pour atteindre le connecteur. Facilité de connexion : Accessoires sans fil/KNX/Modbus/CZ-CAPRA1 à intégrer au contrôle PACi.

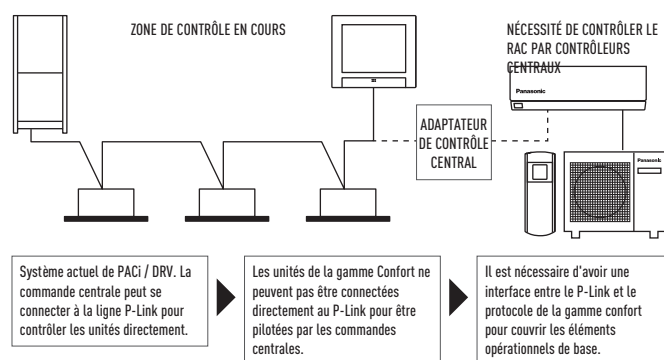

**Éléments opérationnels de base : MARCHE/ARRÊT, Sélection de mode, Réglage de température, Vitesse de ventilation, Réglage du volet, Exclusion de la télécommande.**

**Entrée externe : Signal de commande MARCHE/ARRÊT, Signal d'arrêt anormal.**

**Sortie externe pour le relais<sup>1</sup> : État de fonctionnement (MARCHE/ARRÊT), Sortie de l'état d'alarme.**

1) Le connecteur CN-CNT actuel ne peut pas fournir la puissance pour le relais de sortie externe, une alimentation électrique supplémentaire est donc nécessaire.

Nom du modèle	Interface
<b>CZ-TACG1</b>	Kit wi-fi Panasonic pour contrôle internet
<b>CZ-CAPRA1</b>	Adaptateur d'interface de la gamme confort pour une intégration P-Link
<b>PAW-IR-WIFI-1</b>	Interface par capteur infrarouge, fonctions MARCHE/ARRÊT et réglage de la température uniquement
<b>PAW-AC-KNX-1i</b>	Cette interface peut être utilisée avec tous les modèles dotés d'un connecteur CN-CNT.
<b>PAW-AC-MBS-1</b>	Cette interface peut être utilisée avec tous les modèles dotés d'un connecteur CN-CNT.
<b>PAW-AC-HEAT-1</b>	Carte électronique chauffage uniquement pour Etherea, cassette 4 voies 60x60 et gainable basse pression statique
<b>PAW-AC-DIO</b>	Cette interface peut être utilisée avec tous les modèles dotés d'un connecteur CN-RMT.



# UNITÉ MURALE Etherea Z

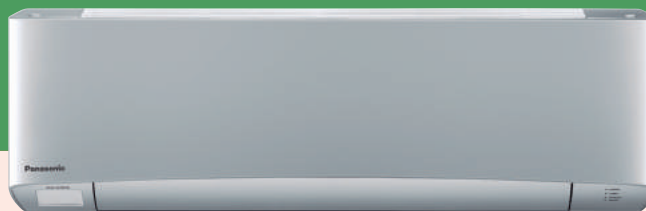
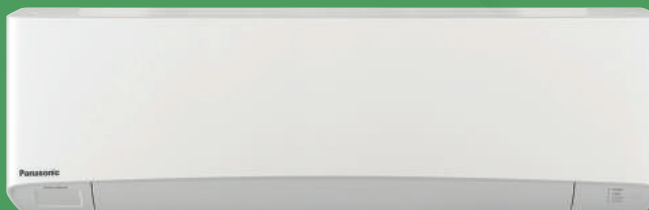

## PRODUITS

### Un design élégant

- 2 choix de finitions : blanc mat ou gris argenté
- Moins de 20 cm de profondeur
- Récompensé par l'IF Design Awards

### Un confort intérieur exceptionnel

- Super silencieux : seulement 19 dB(A)
- Purifie l'air par ionisation: technologie nanoe™ X
- Distribue l'air frais de façon homogène dans la pièce : technologie Aerowings
- Contrôle à distance de l'unité via l'application Panasonic Comfort Cloud

### Les meilleures performances

- Excellentes classes énergétiques : jusqu'à A+++ / A+++
- Chauffage garanti jusqu'à -15°C
- Fluide R32 : plus performant, moins polluant

### Etherea Z : économies maximum, efficacité exceptionnelle A+++

La technologie Inverter de Panasonic et un compresseur haute performance fournissent une efficacité de fonctionnement exceptionnelle. Cela vous permet de réduire vos factures d'électricité tout en contribuant à la protection de l'environnement.



\* SCOP en mode chauffage pour KIT-XZ25-TKE comparé à des radiateurs électriques à +7°C.

**En suspension dans l'air**  
Désactive 99,9% des bactéries et virus présents dans l'air.

**INHIBITION DES VIRUS BACTÉRIES POLLEN**

Les nanoe™ attaquent les micro-organismes.

**Adhésifs**  
Suppriment 99,9% des bactéries, virus, pollen et moisissures dans les tissus. Désodorise également à l'intérieur.

Particules fines Nano™ libérées par le générateur.

Eau

Radicaux OH

Électron

Les nanoe™ sont des nanoparticules d'eau électrostatiques atomisées qui contiennent de grandes quantités de radicaux OH. Leur efficacité pour l'inhibition des bactéries dépend du nombre de radicaux OH, qui sont produits au rythme de 4800 milliards par seconde.

## Unité murale Etherea Z, gris argenté / blanc pur mat • R32

ETHEREA



Puissance			2,0 kW	2,5 kW	3,5 kW	4,2 kW	5,0 kW
Puissance frigorifique	Nominale (Min - Max)	kW	2,05 [0,75 - 2,40]	2,50 [0,85 - 3,20]	3,50 [0,85 - 4,00]	4,20 [0,85 - 5,00]	5,00 [0,98 - 6,00]
EER <sup>1)</sup>	Nominal (Min - Max)	W/W	4,56 [3,13 - 4,32]	4,81 [3,54 - 4,05]	4,07 [3,54 - 3,70]	3,39 [3,27 - 3,18]	3,55 [3,50 - 3,08]
SEER <sup>2)</sup>			<b>7,50</b> A++	<b>8,50</b> A+++	<b>8,50</b> A+++	<b>6,90</b> A+++	<b>7,90</b> A+++
Pdesign [refroidissement]		kW	2,10	2,50	3,50	4,20	5,00
Puissance absorbée [refroidissement]	Nominal (Min - Max)	kW	0,45 [0,24 - 0,56]	0,52 [0,24 - 0,79]	0,86 [0,24 - 1,08]	1,24 [0,26 - 1,57]	1,41 [0,28 - 1,95]
Consommation annuelle d'énergie <sup>3)</sup>		kWh/a	98	103	144	213	222
Puissance calorifique	Nominale (Min - Max)	kW	2,80 [0,70 - 4,00]	3,40 [0,80 - 5,00]	4,00 [0,80 - 5,50]	5,30 [0,80 - 6,80]	5,80 [0,98 - 8,00]
Puissance calorifique à -7°C		kW	2,38	2,95	3,20	4,11	4,80
COP <sup>1)</sup>	Nominal (Min - Max)	W/W	4,52 [3,89 - 4,04]	4,79 [4,44 - 3,97]	4,35 [4,44 - 3,72]	3,68 [4,21 - 3,51]	4,03 [2,88 - 3,16]
SCOP <sup>2)</sup>			<b>4,70</b> A++	<b>5,10</b> A+++	<b>5,10</b> A+++	<b>4,00</b> A++	<b>4,70</b> A+++
Pdesign à -10°C		kW	2,10	2,70	2,80	3,60	4,20
Puissance absorbée [chauffage]	Nominal (Min - Max)	kW	0,62 [0,18 - 0,99]	0,71 [0,18 - 1,26]	0,92 [0,18 - 1,48]	1,44 [0,19 - 1,94]	1,44 [0,34 - 2,53]
Consommation annuelle d'énergie <sup>3)</sup>		kWh/a	626	741	769	1260	1251
<b>Unité intérieure gris argenté</b>			<b>CS-XZ20VKEW</b>	<b>CS-XZ25VKEW</b>	<b>CS-XZ35VKEW</b>	—	<b>CS-XZ50VKEW</b>
<b>Unité intérieure blanc pur mat</b>			<b>CS-Z20VKEW</b>	<b>CS-Z25VKEW</b>	<b>CS-Z35VKEW</b>	<b>CS-Z42VKEW</b>	<b>CS-Z50VKEW</b>
Alimentation électrique		V	230	230	230	230	230
Calibre disjoncteur courbe D		A	16	16	16	16	16
Alimentation électrique sur			Unité intérieure	Unité intérieure	Unité intérieure	Unité intérieure	Unité intérieure
Câble d'alimentation		mm <sup>2</sup>	3 x 1,5	3 x 1,5	3 x 1,5	3 x 1,5	3 x 2,5
Interconnexion électrique UI/UE		mm <sup>2</sup>	4 x 1,5	4 x 1,5	4 x 1,5	4 x 1,5	4 x 2,5
Débit d'air	Froid / Chaud	m <sup>3</sup> /min	9,9/10,7	10,2/11,2	11,0/12,0	11,2/12,0	19,1/20,5
Volume de condensation éliminée		L/h	1,3	1,5	2,0	2,4	2,8
Pression sonore <sup>4)</sup>	Froid (Fort / Faible / Q-Faible)	dB(A)	37/24/19	39/25/19	42/28/19	43/31/25	44/37/30
	Chaud (Fort / Faible / Q-Faible)	dB(A)	38/25/19	41/27/19	43/33/19	43/35/29	44/37/30
Dimension	H x L x P	mm	295 x 919 x 194	295 x 919 x 194	295 x 919 x 194	295 x 919 x 194	302 x 1120 x 236
Poids net		kg	9	10	10	10	12
<b>Unité extérieure</b>			<b>CU-Z20VKE</b>	<b>CU-Z25VKE</b>	<b>CU-Z35VKE</b>	<b>CU-Z42VKE</b>	<b>CU-Z50VKE</b>
Débit d'air	Froid / Chaud	m <sup>3</sup> /min	26,9/24,1	28,7/27,2	30,6/30,6	31,3/30,9	39,8/36,9
Pression sonore <sup>4)</sup>	Froid / Chaud (Fort)	dB(A)	45/46	46/47	48/50	49/51	47/47
Dimensions <sup>5)</sup>	H x L x P	mm	542 x 780 x 289	542 x 780 x 289	542 x 780 x 289	619 x 824 x 299	695 x 875 x 320
Poids net		kg	27	31	31	31	42
Connexions de la tuyauterie	Tube de liquide	Pouces (mm)	1/4 (6,35)	1/4 (6,35)	1/4 (6,35)	1/4 (6,35)	1/4 (6,35)
	Tube de gaz	Pouces (mm)	3/8 (9,52)	3/8 (9,52)	3/8 (9,52)	1/2 (12,70)	1/2 (12,70)
Longueur totale tuyauterie min-max entre UI et UE		m	3 - 15	3 - 15	3 - 15	3 - 15	3 - 30
Dénivelé [int./ext] <sup>6)</sup>		m	15	15	15	15	15
Longueur pré-chargee		m	7,5	7,5	7,5	7,5	7,5
Charge de gaz supplémentaire		g/m	10	10	10	10	15
Réfrigérant (R32)/CO <sub>2</sub> éq.		kg/T	0,70 / 0,473	0,85 / 0,574	0,85 / 0,574	0,89 / 0,601	1,15 / 0,776
Plage de fonctionnement	Froid Min/Max	°C	-10 ~ +43	-10 ~ +43	-10 ~ +43	-10 ~ +43	-10 ~ +43
	Chaud Min / Max	°C	-15 ~ +24	-15 ~ +24	-15 ~ +24	-15 ~ +24	-15 ~ +24
<b>Prix HT du kit gris argenté</b>		€	<b>1290</b>	<b>1515</b>	<b>1730</b>	—	<b>2491</b>
Prix HT de l'unité intérieure gris argenté		€	573	682	802	—	1070
<b>Prix HT du Kit blanc mat</b>		€	<b>1278</b>	<b>1503</b>	<b>1718</b>	<b>2191</b>	<b>2479</b>
Prix HT unité intérieure blanc mat		€	561	670	790	854	1058
Prix HT de l'unité extérieure		€	717	833	928	1337	1421

Accessoires		Prix HT €
<b>CZ-CAPRA1</b>	Adaptateur d'interface de la gamme confort pour une intégration P-Link	260

Accessoires		Prix HT €
<b>CZ-RD514C</b>	Télécommande filaire pour programmation hebdomadaire	132

1) Le calcul des coefficients EER et COP est conforme à la norme européenne EN14511. 2) Label énergétique allant de A+++ à D. 3) La consommation annuelle d'énergie est calculée conformément à la directive UE/626/2011. 4) Le niveau de pression sonore de l'unité intérieure indique la valeur pour une position à 1 mètre en face du corps principal et à 0,8 m en dessous de l'unité. Pour l'unité extérieure : 1 m devant et 1 m derrière le corps principal. La pression sonore est mesurée conformément à la norme JIS C 9612. Q-Faible : Mode silencieux. Faible : Vitesse de ventilateur minimale. 5) Ajouter 70 mm pour l'orifice des tuyauteries. 6) Lors de l'installation de l'unité extérieure à une position plus élevée que l'unité intérieure.



SEER et SCOP : Pour KIT-XZ25-VKE, KIT-XZ35-VKE, KIT-Z25-VKE et KIT-Z35-VKE. SUPER SILENCIEUX : Pour KIT-XZ20-VKE, KIT-XZ25-VKE, KIT-XZ35-VKE, KIT-Z20-VKE, KIT-Z25-VKE et KIT-Z35-VKE. CONTRÔLE INTERNET : Boîtier Wi-Fi intégré.

# UNITÉ MURALE CHAUFFAGE CZ



## PRODUITS

### Spécial chauffage

- Chauffage jusqu'à  $-25^{\circ}\text{C}$
- Maintien de puissance jusqu'à  $-7^{\circ}\text{C}$  extérieur
- Efficace toute l'année

### Confort et performance

- Unité silencieuse : seulement 21 dB(A)
- Mode hors gel : idéal pour les résidences secondaires
- Classes énergétiques jusqu'à A++ / A+
- Fonctionne au fluide R32 : plus performant, moins polluant

### Efficace toute l'année



Printemps



Été



Automne



Hiver

### Maintien de puissance jusqu'à $-7^{\circ}\text{C}$

#### GAMME CZ Maintien de puissance

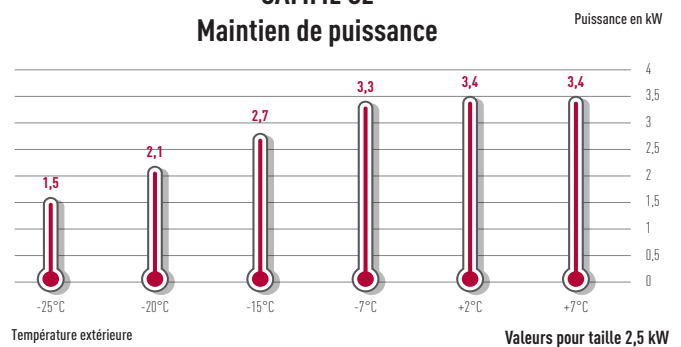

### Mode hors gel

Cette fonction permet de maintenir la température à environ  $7^{\circ}\text{C}/8^{\circ}\text{C}$  pour éviter le gel des tuyauteries en hiver. Elle est particulièrement appréciable dans les résidences secondaires.



MODE ÉTÉ

## Unité murale blanc nacré CZ • R32



<b>Puissance</b>			<b>2,5 kW</b>	<b>3,5 kW</b>
Puissance calorifique	Nominale (min - max)	kW	3,40 (0,85 - 5,20)	4,00 (0,85 - 6,70)
COP <sup>1)</sup>		W/W	4,66 A	4,08 A
Puissance calorifique à -7 °C		kW	3,30	4,05
COP à -7 °C <sup>1)</sup>		W/W	2,54	2,19
Puissance calorifique à -15 °C <sup>2)</sup>		kW	2,70	3,60
COP à -15 °C <sup>1)</sup>		W/W	2,16	2,11
Puissance calorifique à -20 °C <sup>2)</sup>		kW	2,10	3,00
COP à -20 °C <sup>1)</sup>		W/W	1,91	1,88
Puissance calorifique à -25 °C <sup>2)</sup>		kW	1,50	2,40
COP à -25 °C <sup>1)</sup>		W/W	1,50	1,60
SCOP		W/W	<b>4,10</b> <b>A+</b>	<b>4,10</b> <b>A+</b>
Puissance absorbée (chauffage)	Nominale (min - max)	kW	0,740 (0,185 - 1,350)	0,990 (0,190 - 1,990)
Consommation annuelle d'électricité (chauffage)		kWh	956	1.229
Capacité de refroidissement	Nominale (min - max)	kW	2,50 (0,85 - 3,00)	3,50 (0,85 - 4,00)
SEER		W/W	<b>6,60</b> <b>A++</b>	<b>6,30</b> <b>A++</b>
Puis. absorbée (rafraîchissement)	Nominale (min - max)	kW	0,545 (0,190 - 0,740)	0,950 (0,195 - 1,160)
Consommation annuelle d'électricité (refroidissement)		kWh	133	194
<b>Unité intérieure</b>			<b>CS-CZ25TKE</b>	<b>CS-CZ35TKE</b>
Niveau de pression sonore	Chaud/froid (fort/faible)	dB(A)	40 / 21 - 39 / 22	42 / 21 - 42 / 22
Débit d'air	Chaud/froid	m³/min	11,8 / 11,1	12,8 / 12,0
Dimension / Poids net	H x L x P	mm / kg	290 x 850 x 199 / 8	290 x 850 x 199 / 8
<b>Unité extérieure</b>			<b>CU-CZ25TKE</b>	<b>CU-CZ35TKE</b>
Alimentation électrique		V	230	230
Calibre disjoncteur courbe D		A	16	16
Alimentation électrique sur			groupe extérieur	groupe extérieur
Câble d'alimentation		mm²	3 x 1,5	3 x 1,5
Connexion (unité intérieure / unité extérieure)		mm²	4 x 1,5	4 x 1,5
Débit d'air			31,3 / 29,7	32,9 / 32,1
Niveau de pression sonore			46 / 47	48 / 50
Dimension / Poids net	H x L x P	mm / kg	622 x 824 x 299 / 36	622 x 824 x 299 / 36
Connexion de la tuyauterie	Tube de liquide / de gaz	Pouces (mm)	1/4 (6,35) / 3/8 (9,52)	1/4 (6,35) / 3/8 (9,52)
Plage de longueur de tuyauterie / Dénivelé (int./ext.)		m	3 - 20 / 10	3 - 20 / 10
Longueur de tuyauterie pour gaz sup./Quantité de gaz sup.		m / g / m	7,5 / 10	7,5 / 10
Réfrigérant (R32)		kg / Eq. TCO2	0,56 / 0378	0,58 / 0392
Plage de fonctionnement	Froid min / max	°C	+ 16 ~ +43	+ 16 ~ +43
	Chaud min / max	°C	- 25 ~ + 24	- 25 ~ + 24
<b>Prix HT du kit</b>		€	<b>1559</b>	<b>1777</b>
Prix HT de l'unité intérieure		€	671	790
Prix HT de l'unité extérieure		€	888	987

Conditions nominales : rafraîchissement intérieur 27°C TS / 19°C TH. Rafraîchissement extérieur 35°C TS / 24°C TH. Chauffage intérieur 20°C TS. Chauffage extérieur 7°C TS / 6°C TH (TS : température sèche ; TH : température humide) 1) La classification COP est de 230 V conformément à la directive UE 2002/31/CE. 2) La capacité de la pompe à chaleur est calculée dans des conditions d'efficacité maximale et de dégel. Pour des informations plus détaillées sur les ErP, consultez notre site internet [www.aircon.panasonic.se](http://www.aircon.panasonic.se)

Accessoires	Prix HT €
<b>CZ-TACG1</b> Kit Wifi Panasonic pour contrôle Internet	203

Accessoires	Prix HT €
<b>CZ-RD514C</b> Télécommande filaire pour programmation hebdomadaire	132
<b>CZ-CAPRA1</b> Interface de connexion pour contrôle intégré avec gammes tertiaires	260



# UNITÉ MURALE COMPACTE

## TZ

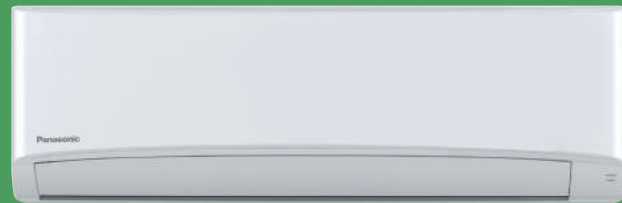

## PRODUITS

### Facile à installer

- Moins de 80 cm de large

### Un confort intérieur optimisé

- Super silencieux : seulement 20 dB(A)
- Filtre l'air : blocages des particules jusqu'à 2,5 microns
- Distribue l'air frais de façon homogène dans la pièce : technologie Aerowings

### Hautes performances

- Classes énergétiques jusqu'à A++ / A++
- Chauffage garanti jusqu'à -15°C
- Fonctionne au fluide R32 : plus performant, moins polluant

### Les modèles TZ sont puissants et efficaces.

Les unités intérieures TZ ont une largeur de 799 mm et peuvent se positionner au dessus d'une porte ou dans un couloir.

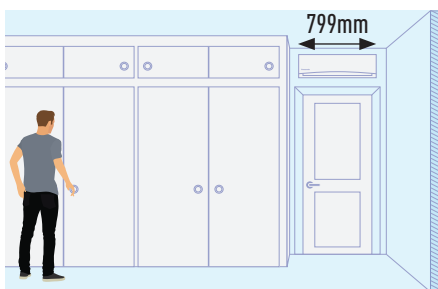

### Filtre PM2,5

Le filtre de purification PM2,5 piège les virus et allergènes, même microscopiques, pour les éliminer de l'air et créer une qualité intérieure propre et confortable.



### Aerowings

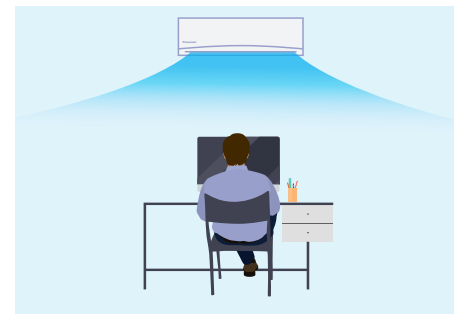

Meilleure répartition de l'air dans la pièce

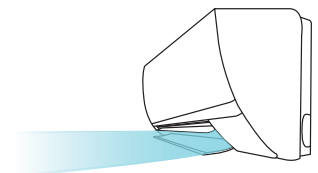

Plus grande prise d'air.

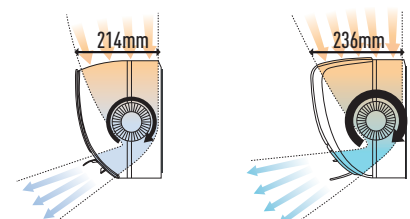

## Unité murale blanc mat TZ • R32



Puissance			2,0 kW	2,5 kW	3,5 kW	4,2 kW	5,0 kW	7,1 kW
Puissance frigorifique	Nominale (Min - Max)	kW	2,00 [0,75 - 2,40]	2,50 [0,85 - 3,00]	3,50 [0,85 - 3,90]	4,20 [0,85 - 4,60]	5,00 [0,98 - 5,60]	7,10 [0,98 - 8,10]
EER <sup>1)</sup>	Nominal (Min - Max)	W/W	4,08 [3,00 - 4,00]	3,85 [3,40 - 3,41]	3,57 [3,33 - 3,36]	3,36 [3,21 - 2,80]	3,40 [3,44 - 3,24]	3,17 [2,33 - 3,03]
SEER <sup>2)</sup>			<b>6,80</b> A++	<b>6,90</b> A++	<b>6,70</b> A++	<b>6,30</b> A++	<b>6,80</b> A++	<b>6,10</b> A++
Pdesign (refroidissement)		kW	2,00	2,50	3,50	4,20	5,00	7,10
Puissance absorbée (refroidissement)	Nominal (Min - Max)	kW	0,49 [0,25 - 0,60]	0,65 [0,25 - 0,88]	0,98 [0,26 - 1,16]	1,25 [0,27 - 1,64]	1,47 [0,29 - 1,73]	2,24 [0,42 - 2,67]
Consommation annuelle d'énergie <sup>3)</sup>		kWh/a	103	127	183	233	257	407
Puissance calorifique	Nominale (Min - Max)	kW	2,70 [0,70 - 3,60]	3,30 [0,80 - 4,10]	4,00 [0,80 - 5,10]	5,00 [0,80 - 6,80]	5,80 [0,98 - 7,80]	8,60 [0,98 - 9,90]
Puissance calorifique à -7°C		kW	2,14	2,70	3,30	3,90	4,79	6,13
COP <sup>1)</sup>	Nominal (Min - Max)	W/W	4,15 [3,78 - 3,53]	4,18 [4,10 - 3,66]	4,04 [4,00 - 3,70]	3,73 [4,00 - 3,33]	3,77 [2,88 - 3,39]	3,51 [2,45 - 3,47]
SCOP <sup>2)</sup>			<b>4,60</b> A++	<b>4,60</b> A++	<b>4,60</b> A++	<b>4,00</b> A+	<b>4,30</b> A+	<b>4,00</b> A+
Pdesign à -10°C		kW	1,90	2,40	2,80	3,60	4,00	5,50
Puissance absorbée (chauffage)	Nominal (Min - Max)	kW	0,65 [0,19 - 1,02]	0,79 [0,20 - 1,12]	0,99 [0,20 - 1,38]	1,34 [0,20 - 2,04]	1,54 [0,34 - 2,30]	2,45 [0,40 - 2,85]
Consommation annuelle d'énergie <sup>3)</sup>		kWh/a	578	730	852	1260	1302	1925
<b>Unité intérieure</b>			<b>CS-TZ20TKEW-1</b>	<b>CS-TZ25TKEW-1</b>	<b>CS-TZ35TKEW-1</b>	<b>CS-TZ42TKEW-1</b>	<b>CS-TZ50TKEW</b>	<b>CS-TZ71TKEW</b>
Débit d'air	Froid / Chaud	m³/min	9,6/10,6	10,5/11,4	11,3/12,1	12,3/12,9	19,9/20,8	20,0/22,0
Volume de condensation éliminée		L/h	1,3	1,5	2,0	2,4	2,8	4,1
Pression sonore <sup>4)</sup>	Froid (Fort / Faible / Q-Faible)	dB(A)	37/25/20	40/26/20	42/30/20	44/31/29	44/37/34	47/38/35
	Chauffage (Fort / Faible / Q-Faible)	dB(A)	38/26/22	40/27/22	42/33/22	44/35/28	44/37/34	47/38/35
Dimension	H x L x P	mm	290x799x197	290x799x197	290x799x197	290x799x197	302x1102x244	302x1102x244
Poids net		kg	8	8	8	8	12	13
<b>Unité extérieure</b>			<b>CU-TZ20TKE-1</b>	<b>CU-TZ25TKE-1</b>	<b>CU-TZ35TKE-1</b>	<b>CU-TZ42TKE-1</b>	<b>CU-TZ50TKE</b>	<b>CU-TZ71TKE</b>
Alimentation électrique		V	230	230	230	230	230	230
Calibre disjoncteur courbe D		A	16	16	16	16	16	20
Alimentation électrique sur			groupe extérieur	groupe extérieur	groupe extérieur	groupe extérieur	groupe extérieur	groupe extérieur
Câble d'alimentation		mm²	3 x 1,5	3 x 1,5	3 x 1,5	3 x 1,5	3 x 2,5	3 x 2,5
Interconnexion électrique UI/UE		mm²	4 x 1,5	4 x 1,5	4 x 1,5	4 x 1,5	4 x 2,5	4 x 2,5
Débit d'air	Froid / Chaud	m³/min	28,9/27,4	29,0/27,6	29,1/30,2	33,6/34,0	33,0/32,2	44,7/48,1
Pression sonore <sup>4)</sup>	Froid / Chaud (Fort)	dB(A)	46/47	47/48	48/50	49/51	48/49	52/54
Dimensions <sup>5)</sup>	H x L x P	mm	542 x 780 x 289	542 x 780 x 289	542 x 780 x 289	619 x 824 x 299	619 x 824 x 299	695 x 875 x 320
Poids net		kg	27	28	33	34	40	49
Connexions de la tuyauterie	Tube de liquide	Pouces (mm)	1/4 (6,35)	1/4 (6,35)	1/4 (6,35)	1/4 (6,35)	1/4 (6,35)	1/4 (6,35)
	Tube de gaz	Pouces (mm)	3/8 (9,52)	3/8 (9,52)	3/8 (9,52)	1/2 (12,70)	1/2 (12,70)	5/8 (15,88)
Longueur totale tuyauterie min-max entre UI et UE		m	3-15	3-15	3-15	3-15	3-20	3-30
Dénivelé (int./ext) <sup>6)</sup>		m	15	15	15	15	15	20
Longueur pré-chargée		m	7,5	7,5	7,5	7,5	7,5	10
Charge de gaz supplémentaire		g/m	10	10	10	10	15	25
Réfrigérant (R32)/CO <sub>2</sub> eq.		kg/T	0,61/0,412	0,70/0,473	0,82/0,554	0,87/0,587	1,14/0,770	1,32/0,891
Plage de fonctionnement	Froid Min/Max	°C	-10 ~ +43	-10 ~ +43	-10 ~ +43	-10 ~ +43	-10 ~ +43	-10 ~ +43
	Chaud Min / Max	°C	-15 ~ +24	-15 ~ +24	-15 ~ +24	-15 ~ +24	-15 ~ +24	-15 ~ +24
<b>Prix HT du kit</b>		€	<b>1067</b>	<b>1133</b>	<b>1406</b>	<b>1953</b>	<b>2240</b>	<b>3540</b>
Prix HT de l'unité intérieure		€	466	471	576	726	921	1462
Prix HT de l'unité extérieure		€	601	662	830	1227	1319	2078

Accessoires		Prix HT €
<b>CZ-TACG1</b>	Kit Wifi Panasonic pour contrôle Internet	203
<b>CZ-CAPRA1</b>	Adaptateur d'interface de la gamme confort pour une intégration P-Link	260

Accessoires		Prix HT €
<b>CZ-RD514C</b>	Télécommande filaire pour programmation hebdomadaire	132

1) Le calcul des coefficients EER et COP est conforme à la norme européenne EN14511. 2) Label énergétique allant de A+++ à D. 3) La consommation annuelle d'énergie est calculée conformément à la directive UE/626/2011. 4) Le niveau de pression sonore de l'unité intérieure indique la valeur pour une position à 1 mètre en face du corps principal et à 0,8 m en dessous de l'unité. Pour l'unité extérieure : 1 m devant et 1 m derrière le corps principal. La pression sonore est mesurée conformément à la norme JIS C 9612. Q-Faible : Mode silencieux. Faible : Vitesse de ventilateur minimale. 5) Ajouter 70 mm pour l'orifice des tuyauteries. 6) Lors de l'installation de l'unité extérieure à une position plus élevée que l'unité intérieure.



SEER et SCOP : Pour KIT-TZ25-TKE-1. SUPER SILENCIEUX : Pour KIT-TZ20-TKE-1, KIT-TZ25-TKE-1 et KIT-TZ35-TKE-1 : CONTRÔLE INTERNET : en option.

# UNITÉ MURALE STANDARD

## PZ



## PRODUITS

### Un confort intérieur optimisé

- Super silencieux : seulement 20 dB(A)
- Mode Powerful pour atteindre rapidement la température souhaitée
- Télécommande facile d'utilisation

### Performances

- Classes énergétiques A+/A+
- Chauffage garanti jusqu'à -15°C
- Fonctionne au fluide R32 : plus performant, moins polluant

### Confort rapide.

Les climatiseurs Inverter de Panasonic peuvent fonctionner avec une puissance supérieure pendant la phase de démarrage pour refroidir la pièce 1,5 fois plus vite et chauffer la pièce 4 fois plus rapidement que les modèles non-Inverter.

#### Comparaison de la vitesse de rafraîchissement.

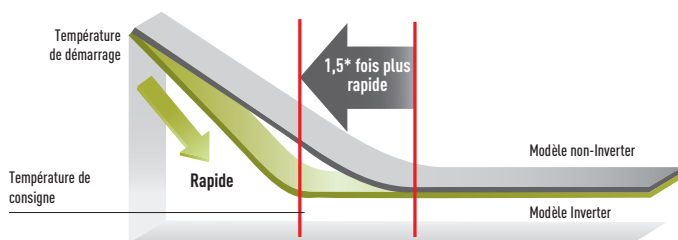

\* Comparaison entre des systèmes Inverter et non-Inverter 4,2 kW. Température ambiante extérieure : 35°C, Température de consigne : 25°C

#### Comparaison de la vitesse de chauffage.

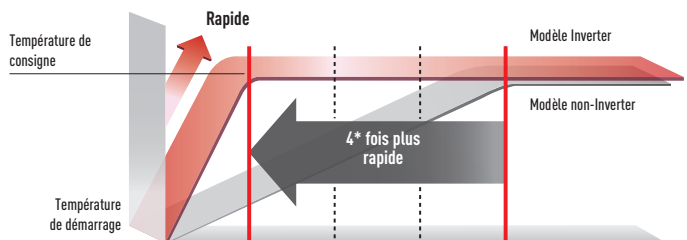

\* Comparaison entre des systèmes Inverter et non-Inverter 4,2 kW. Température ambiante extérieure : 2°C, Température de consigne : 25°C

### Technologie Inverter

Les avantages des pompes à chaleur Inverter. Comparaison entre des pompes à chaleur Inverter et des modèles non dotés de cette technologie

#### NON INVERTER

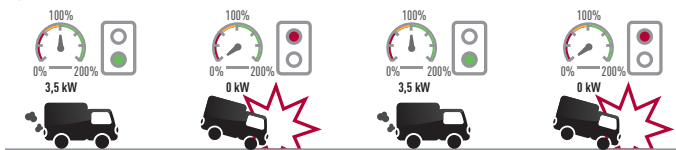

#### INVERTER

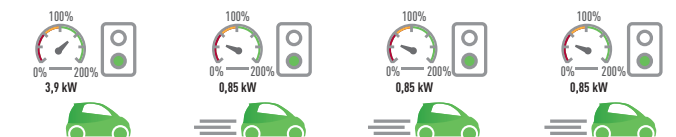

**NON INVERTER.** Lent à démarrer. Il faut plus longtemps pour atteindre la température de consigne. La température oscille entre les deux extrêmes et ne réussit jamais à se stabiliser. La température chute puis augmente brutalement, ce qui engendre un pic de consommation.

**INVERTER** Atteint rapidement la température souhaitée. Permet d'ajuster la température : plus de confort et des économies plus importantes. Maintient une température confortable à tout moment.



## Unité murale blanc nacré PZ • R32

NOUVEAU  
2019

Puissance			2,5 kW	3,5 kW	5,0 kW
Puissance frigorifique	Nominale (Min - Max)	kW	2,50 [0,85 - 3,00]	3,40 [0,85 - 3,90]	5,00 [0,98 - 5,40]
EER <sup>1)</sup>	Nominal (Min - Max)	W/W	3,62 [3,40 - 3,30]	3,09 [3,33 - 3,00]	2,98 [3,44 - 2,86]
<b>SEER <sup>2)</sup></b>			<b>5,80 A+</b>	<b>5,60 A+</b>	<b>6,00 A+</b>
Pdesign [refroidissement]		kW	2,50	3,40	5,00
Puissance absorbée [refroidissement]	Nominal (Min - Max)	kW	0,69 [0,25 - 0,91]	1,10 [0,26 - 1,30]	1,68 [0,29 - 1,89]
Consommation annuelle d'énergie <sup>3)</sup>		kWh/a	151	213	292
Puissance calorifique	Nominale (Min - Max)	kW	3,15 [0,80 - 3,60]	3,84 [0,80 - 4,40]	5,40 [0,98 - 7,50]
Puissance calorifique à -7°C		kW	2,14	2,60	4,58
COP <sup>1)</sup>	Nominal (Min - Max)	W/W	4,09 [4,10 - 3,50]	3,69 [4,10 - 3,46]	3,44 [2,80 - 3,07]
<b>SCOP <sup>2)</sup></b>			<b>4,10 A+</b>	<b>4,10 A+</b>	<b>4,10 A+</b>
Pdesign à -10°C		kW	1,90	2,40	4,00
Puissance absorbée [Chauffage]	Nominal (Min - Max)	kW	0,77 [0,20 - 1,03]	1,04 [0,20 - 1,27]	1,57 [0,35 - 2,44]
Consommation annuelle d'énergie <sup>3)</sup>		kWh/a	649	820	1366
<b>Unité intérieure</b>			<b>CS-PZ25VKE</b>	<b>CS-PZ35VKE</b>	<b>CS-PZ50VKE</b>
Alimentation électrique		V	230	230	230
Calibre disjoncteur courbe D		A	16	16	16
Alimentation électrique sur			unité intérieure	unité intérieure	unité intérieure
Câble d'alimentation		mm <sup>2</sup>	3 x 1,5	3 x 1,5	3 x 2,5
Interconnexion électrique UI/UE		mm <sup>2</sup>	4 x 1,5	4 x 1,5	4 x 2,5
Débit d'air	Froid / Chaud	m <sup>3</sup> /min	10,3/11,0	10,7/11,2	11,6/12,5
Volume de condensation éliminée		L/h	1,5	2,0	2,8
Pression sonore <sup>4)</sup>	Froid (Fort / Faible / Q-Faible)	dB(A)	37/26/20	38/30/20	44/37/34
	Chauffage (Fort / Faible / Q-Faible)	dB(A)	37/27/24	38/33/25	44/37/34
Dimension	H x L x P	mm	290 x 850 x 199	290 x 850 x 199	290 x 870 x 214
Poids net		kg	8	8	9
<b>Unité extérieure</b>			<b>CU-PZ25VKE</b>	<b>CU-PZ35VKE</b>	<b>CU-PZ50VKE</b>
Débit d'air	Froid / Chaud	m <sup>3</sup> /min	30,5/30,5	31,1/31,1	32,7/32,7
Pression sonore <sup>4)</sup>	Froid / Chaud (Fort)	dB(A)	48/49	48/50	48/49
Dimension <sup>5)</sup>	H x L x P	mm	542 x 780 x 289	542 x 780 x 289	619 x 824 x 299
Poids net		kg	27	36	36
Connexions de la tuyauterie	Tube de liquide	Pouces (mm)	1/4 (6,35)	1/4 (6,35)	1/4 (6,35)
	Tube de gaz	Pouces (mm)	3/8 (9,52)	3/8 (9,52)	1/2 (12,70)
Longueur totale tuyauterie min-max entre UI et UE		m	3 - 15	3 - 15	3 - 15
Dénivelé (int./ext) <sup>6)</sup>		m	15	15	15
Longueur pré-chargée		m	7,5	7,5	7,5
Charge de gaz supplémentaire		g/m	10	10	15
Réfrigérant [R32]/CO <sub>2</sub> éq.		kg/T	0,58/0,392	0,67/0,452	1,14/0,770
Plage de fonctionnement	Froid Min/Max	°C	+5 ~ +43	+5 ~ +43	+5 ~ +43
	Chaud Min / Max	°C	-15 ~ +24	-15 ~ +24	-15 ~ +24
<b>Prix HT du kit</b>		€	<b>930</b>	<b>1107</b>	<b>1860</b>
Prix HT de l'unité intérieure		€	398	470	753
Prix HT de l'unité extérieure		€	532	637	1107

Accessoires		Prix HT €
<b>CZ-TACG1</b>	Kit Wifi Panasonic pour contrôle Internet	203
<b>CZ-CAPRA1</b>	Adaptateur d'interface de la gamme confort pour une intégration P-Link	260

Accessoires		Prix HT €
<b>CZ-RD514C</b>	Télécommande filaire pour programmation hebdomadaire	132

1) Le calcul des coefficients EER et COP est conforme à la norme européenne EN14511. 2) Label énergétique allant de A+++ à D. 3) La consommation annuelle d'énergie est calculée conformément à la directive UE/626/2011. 4) Le niveau de pression sonore de l'unité intérieure indique la valeur pour une position à 1 mètre en face du corps principal et à 0,8 m en dessous de l'unité. Pour l'unité extérieure : 1 m devant et 1 m derrière le corps principal. La pression sonore est mesurée conformément à la norme JIS C 9612. Q-Faible : Mode silencieux. Faible : Vitesse de ventilateur minimale. 5) Ajouter 70 mm pour l'orifice des tuyauteries. 6) Lors de l'installation de l'unité extérieure à une position plus élevée que l'unité intérieure.



SEER et SCOP : Pour KIT-PZ50-VKE. SUPER SILENCIEUX : Pour KIT-PZ25-VKE et KIT-PZ35-VKE. CONTRÔLE INTERNET : en option.



## CONSOLE UFE

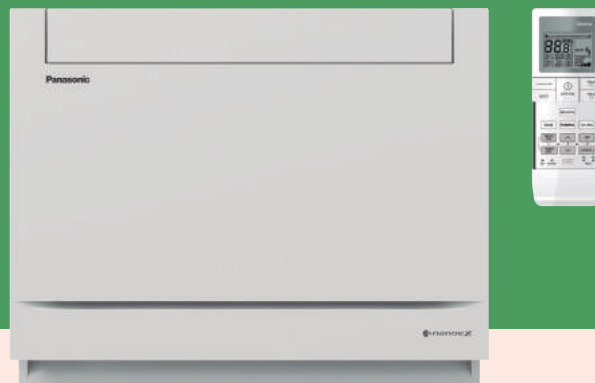

### PRODUITS

#### Un confort intérieur exceptionnel

- Nouveau design compact et élégant : idéal en remplacement de radiateur
- Unité peu profonde (21 cm) : installation facile
- Purifie l'air par ionisation : technologie nanoe X
- Super silencieux : seulement 20 dB(A)
- Orientation optimisée du flux d'air dans toute la pièce
- Peut équiper une à plusieurs pièces
- Nouvelle télécommande infrarouge design

#### Hautes performances

- Classes énergétiques jusqu'à A++/A++
- Chauffage garanti jusqu'à -15°C
- Rafraîchissement jusqu'à +43°C
- Fonctionne au fluide R32 : plus performant, moins polluant

La solution idéale pour remplacer d'anciens radiateurs. Plus propre, plus facile à installer, pour une facture d'électricité réduite.

**nanoe<sup>TM</sup>X**



## Console UFE • R32



Puissance			2,5 kW	3,5 kW	5,0 kW
Puissance frigorifique	Nominale (Min - Max)	kW	2,50 [0,85 - 3,40]	3,50 [0,85 - 3,80]	5,00 [0,90 - 5,70]
EER <sup>1)</sup>	Nominal (Min - Max)	W/W	4,81 [3,54 - 3,78]	4,07 [3,54 - 3,73]	3,60 [3,53 - 3,15]
<b>SEER <sup>2)</sup></b>			<b>7,90 A++</b>	<b>8,10 A++</b>	<b>6,70 A++</b>
Pdesign (refroidissement)		kW	2,50	3,50	5,00
Puissance absorbée (refroidissement)	Nominal (Min - Max)	kW	0,52 [0,24 - 0,90]	0,86 [0,24 - 1,02]	1,39 [0,26 - 1,81]
Consommation annuelle d'énergie <sup>3)</sup>		kWh/a	111	151	261
Puissance calorifique	Nominale (Min - Max)	kW	3,40 [0,85 - 5,00]	4,30 [0,85 - 6,00]	5,80 [0,90 - 8,10]
Puissance calorifique à -7°C		kW	2,88	3,37	5,03
COP <sup>1)</sup>	Nominal (Min - Max)	W/W	4,47 [3,54 - 3,70]	3,98 [3,54 - 3,43]	3,74 [3,46 - 3,12]
<b>SCOP <sup>2)</sup></b>			<b>4,60 A++</b>	<b>4,60 A++</b>	<b>4,30 A+</b>
Pdesign à -10°C		kW	2,70	3,20	4,40
Puissance absorbée (chauffage)	Nominal (Min - Max)	kW	0,76 [0,24 - 1,35]	1,08 [0,24 - 1,75]	1,55 [0,26 - 2,60]
Consommation annuelle d'énergie <sup>3)</sup>		kWh/a	822	974	1433
<b>Unité intérieure</b>			<b>CS-Z25UFEAW</b>	<b>CS-Z35UFEAW</b>	<b>CS-Z50UFEAW</b>
Débit d'air	Froid / Chaud	m³/min	9,6/9,9	9,9/10,1	11,6/13,2
Volume de condensation éliminée		L/h	1,5	2,0	2,8
Pression sonore <sup>4)</sup>	Froid (Fort / Faible / Q-Faible)	dB(A)	38/25/20	39/26/20	44/31/27
	Chaud (Fort / Faible / Q-Faible)	dB(A)	38/25/19	39/26/19	46/33/29
Dimension	H x L x P	mm	600 x 750 x 207	600 x 750 x 207	600 x 750 x 207
Poids net		kg	13	13	13
<b>Unité extérieure</b>			<b>CU-Z25UBEA</b>	<b>CU-Z35UBEA</b>	<b>CU-Z50UBEA</b>
Alimentation électrique		V	230	230	230
Calibre disjoncteur courbe D		A	16	16	16
Alimentation électrique sur			groupe extérieur	groupe extérieur	groupe extérieur
Câble d'alimentation		mm²	3 x 1,5	3 x 1,5	3 x 2,5
Interconnexion électrique UI/UE		mm²	4 x 1,5	4 x 1,5	4 x 2,5
Débit d'air	Froid / Chaud	m³/min	28,7/27,2	34,3/33,5	39,7/38,6
Pression sonore <sup>4)</sup>	Froid / Chaud (Fort)	dB(A)	46/47	48/48	48/48
Dimension <sup>5)</sup>	H x L x P	mm	542 x 780 x 289	619 x 824 x 299	695 x 875 x 320
Poids net		kg	33	35	43
Connexions de la tuyauterie	Tube de liquide	Pouces (mm)	1/4 (6,35)	1/4 (6,35)	1/4 (6,35)
	Tube de gaz	Pouces (mm)	3/8 (9,52)	3/8 (9,52)	1/2 (12,70)
Longueur totale tuyauterie min-max entre UI et UE		m	3-20	3-20	3-30
Dénivelé (int./ext) <sup>6)</sup>		m	15	15	20
Longueur pré-chargee		m	7,5	7,5	7,5
Charge de gaz supplémentaire		g/m	10	10	15
Réfrigérant (R32)/CO <sub>2</sub> éq.	Froid Min/Max	°C	-10 ~ +43	-10 ~ +43	-10 ~ +43
	Chaud Min / Max	°C	-15 ~ +24	-15 ~ +24	-15 ~ +24
<b>Prix HT du kit</b>		€	<b>2295</b>	<b>2388</b>	<b>2918</b>
Prix HT de l'unité intérieure		€	1250	1271	1477
Prix HT de l'unité extérieure		€	1045	1117	1441

Accessoires		Prix HT €
<b>CZ-TACG1</b>	Kit Wifi Panasonic pour contrôle Internet	203
<b>CZ-CAPRA1</b>	Adaptateur d'interface de la gamme confort pour une intégration P-Link	260

Accessoires		Prix HT €
<b>CZ-RD514C</b>	Télécommande filaire pour programmation hebdomadaire	132

1) Le calcul des coefficients EER et COP est conforme à la norme européenne EN14511. 2) Label énergétique allant de A+++ à D. 3) La consommation annuelle d'énergie est calculée conformément à la directive UE/626/2011. 4) Le niveau de pression sonore des unités indique la valeur pour une position à 1 mètre en face du corps principal et à 1 m au-dessus de l'unité. La pression sonore est mesurée conformément à la norme JIS C 9612. Q-Faible : Mode silencieux. Faible : Vitesse de ventilateur minimale. 5) Ajouter 70 mm pour l'orifice des tuyauteries. 6) Lors de l'installation de l'unité extérieure à une position plus élevée que l'unité intérieure.



SEER et SCOP : Pour KIT-Z35-UFE, SUPER SILENCIEUX : Pour KIT-Z25-UFE et KIT-Z35-UFE, CONTRÔLE INTERNET : En option. IF Design Award 2019 : Console récompensée par le prestigieux IF Design Award 2019.

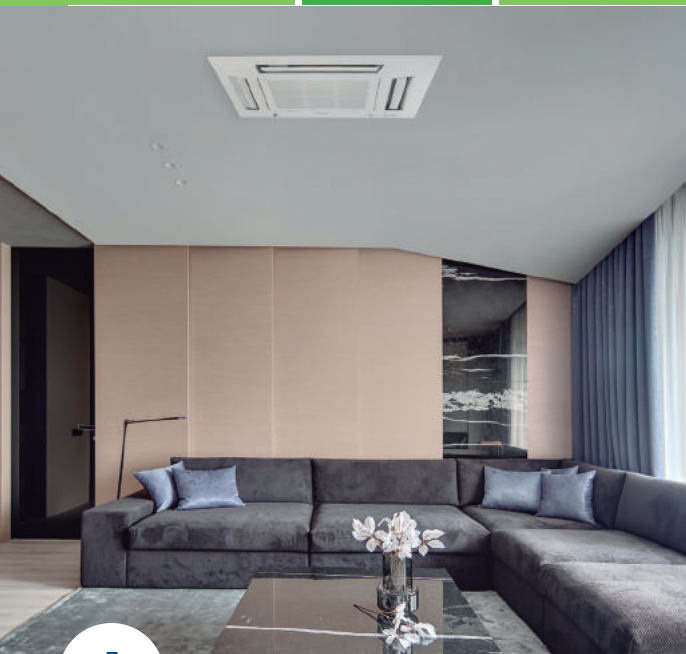

# CASSETTE 4 VOIES 60X60 UB4



## PRODUITS

### Facile d'installation

- Nouvelle couleur de la façade : blanc pur (RAL 9010)
- Compacte : 260 mm de hauteur
- Conçue pour s'installer sur une grille 60x60 ou 70x70
- Unité silencieuse : seulement 22 dB(A) en petite vitesse \*
- Nouvelle télécommande infrarouge design

- Pompe de relevage incluse (max. 750mm de hauteur)
- Sélecteur haute pression pour les hauts plafonds (supérieurs à 2,7 m)
- Taille 2kW en application multisplit uniquement
- Blocage chaud seul disponible
- Se connecte à la GTB : KNX et Modbus (en option)

### Performances

- Classes énergétiques jusqu'à A++/A+
- Chauffage garanti jusqu'à -15°C
- Rafraîchissement jusqu'à +43°C
- Fonctionne au fluide R32 : plus performant, moins polluant

\*pour la taille 2,5 kW

### Evacuation des condensats

La hauteur pour l'évacuation des condensats peut atteindre 750 mm.

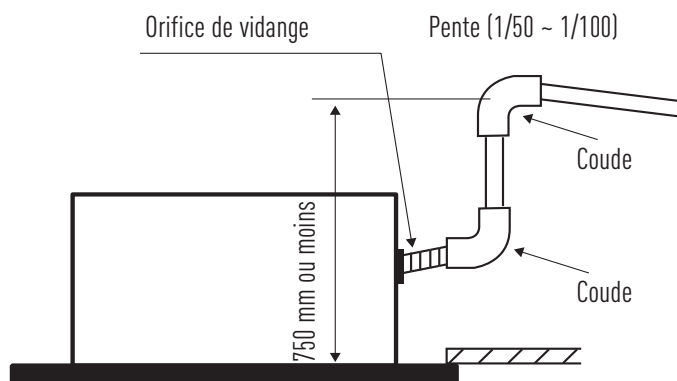

### Economies d'énergie

Réduisez vos factures d'électricité tout en contribuant à la protection de l'environnement.

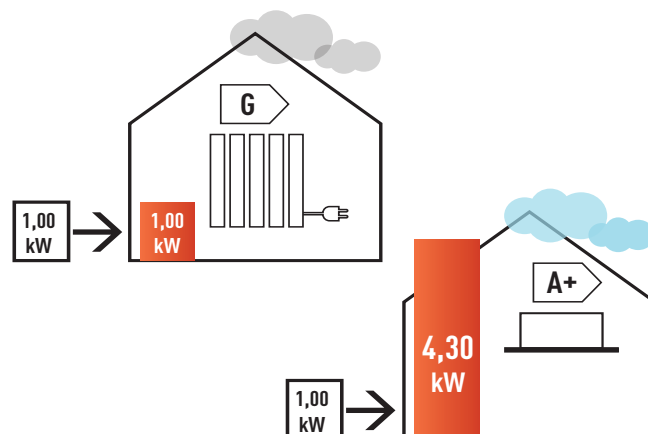

## Cassette 4 voies 60x60 UB4 • R32



**CZ-BT20EW**  
Panneau RAL9010 pour  
cassette 4 voies 60x60.



			2,5 kW	3,5 kW	5,0 kW
<b>Puissance</b>					
Puissance frigorifique	Nominale (Min - Max)	kW	2,50 (0,85 - 3,20)	3,50 (0,85 - 4,00)	5,00 (0,90 - 5,80)
EER <sup>1)</sup>	Nominal (Min - Max)	W/W	4,55 (3,54 - 3,90)	3,89 (3,54 - 3,39)	3,25 (3,53 - 3,09)
<b>SEER <sup>2)</sup></b>			<b>6,30</b> <b>A+++</b>	<b>6,50</b> <b>A+++</b>	<b>6,40</b> <b>A+++</b>
Pdesign (refroidissement)		kW	2,50	3,50	5,00
Puissance absorbée (refroidissement)	Nominal (Min - Max)	kW	0,55 (0,24 - 0,82)	0,90 (0,24 - 1,18)	1,54 (0,26 - 1,88)
Consommation annuelle d'énergie <sup>3)</sup>		kWh/a	139	188	273
Puissance calorifique	Nominale (Min - Max)	kW	3,20 (0,85 - 4,80)	4,50 (0,85 - 5,60)	5,60 (0,90 - 7,10)
Puissance calorifique à -7°C		kW	2,88	3,37	4,40
COP <sup>1)</sup>	Nominal (Min - Max)	W/W	4,05 (3,70 - 3,64)	3,31 (3,70 - 3,20)	3,03 (3,46 - 2,95)
<b>SCOP <sup>2)</sup></b>			<b>4,30</b> <b>A++</b>	<b>4,20</b> <b>A++</b>	<b>4,30</b> <b>A++</b>
Pdesign à -10°C		kW	2,70	3,00	3,80
Puissance absorbée (Chauffage)	Nominal (Min - Max)	kW	0,79 (0,23 - 1,32)	1,36 (0,23 - 1,75)	1,85 (0,26 - 2,41)
Consommation annuelle d'énergie <sup>3)</sup>		kWh/a	879	1000	1237
<b>Unité intérieure</b>			<b>CS-Z25UB4EAW</b>	<b>CS-Z35UB4EAW</b>	<b>CS-Z50UB4EAW</b>
<b>Panneau</b>			<b>CZ-BT20EW</b>	<b>CZ-BT20EW</b>	<b>CZ-BT20EW</b>
Débit d'air	Froid / Chaud	m <sup>3</sup> /min	10,5/10,8	10,5/10,8	11,5/11,8
Volume de condensation éliminée		L/h	1,5	2,0	2,8
Pression sonore <sup>4)</sup>	Froid (Fort / Faible / Q-Faible)	dB(A)	34/25/22	34/26/23	37/28/25
	Chauffage (Fort / Faible / Q-Faible)	dB(A)	35/28/25	35/28/25	38/29/26
Dimensions (H x L x P)	Unité intérieure	mm	260 x 575 x 575	260 x 575 x 575	260 x 575 x 575
	Panneau	mm	51 x 700 x 700	51 x 700 x 700	51 x 700 x 700
Poids net	Unité intérieure / Panneau	kg	18/2,5	18/2,5	18/2,5
<b>Unité extérieure</b>			<b>CU-Z25UBEA</b>	<b>CU-Z35UBEA</b>	<b>CU-Z50UBEA</b>
Alimentation électrique		V	230	230	230
Calibre disjoncteur courbe D		A	16	16	16
Alimentation électrique sur			groupe extérieur	groupe extérieur	groupe extérieur
Câble d'alimentation		mm <sup>2</sup>	3 x 1,5	3 x 1,5	3 x 2,5
Interconnexion électrique UI/UE		mm <sup>2</sup>	4 x 1,5	4 x 1,5	4 x 2,5
Débit d'air	Froid / Chaud	m <sup>3</sup> /min	28,7/27,2	34,3/33,5	39,7/38,6
Pression sonore <sup>4)</sup>	Froid / Chaud (Fort)	dB(A)	46/47	48/48	48/48
Dimension <sup>5)</sup>	H x L x P	mm	542 x 780 x 289	619 x 824 x 299	695 x 875 x 320
Poids net		kg	33	35	43
Connexions de la tuyauterie	Tube de liquide	Pouces (mm)	1/4 (6,35)	1/4 (6,35)	1/4 (6,35)
	Tube de gaz	Pouces (mm)	3/8 (9,52)	3/8 (9,52)	1/2 (12,70)
Longueur totale tuyauterie min-max entre UI et UE		m	3 - 20	3 - 20	3 - 30
Dénivelé (int./ext) <sup>6)</sup>		m	15	15	20
Longueur pré-chargee		m	7,5	7,5	7,5
Charge de gaz supplémentaire		g/m	10	10	15
Réfrigérant (R32)/CO <sub>2</sub> éq.		kg/T	0,88/0,594	0,93/0,628	1,13/0,763
Plage de fonctionnement	Froid Min/Max	°C	-10 ~ +43	-10 ~ +43	-10 ~ +43
	Chaud Min / Max	°C	-15 ~ +24	-15 ~ +24	-15 ~ +24
<b>Prix HT du kit</b>		€	<b>2235</b>	<b>2564</b>	<b>3099</b>
Prix HT de l'unité intérieure		€	941	1198	1409
Prix HT de la façade CZ-BT20EW		€	249	249	249
Prix HT de l'unité extérieure		€	1045	1117	1441

Accessoires	Prix HT €
<b>CZ-TACG1</b> Kit Wifi Panasonic pour contrôle Internet	203
<b>CZ-CAPRA1</b> Adaptateur d'interface de la gamme confort pour une intégration P-Link	260

Accessoires	Prix HT €
<b>CZ-RD52CP</b> Télécommande filaire pour cassette	147

1) Le calcul des coefficients EER et COP est conforme à la norme européenne EN14511. 2) Label énergétique allant de A+++ à D. 3) La consommation annuelle d'énergie est calculée conformément à la directive UE/626/2011. 4) Le niveau de pression sonore de l'unité intérieure indique la valeur pour une position à 1,5 mètre en dessous de l'unité. Pour l'unité extérieure : 1 m devant et 1 m derrière le corps principal. La pression sonore est mesurée conformément à la norme JIS C 9612. Q-Faible : Mode silencieux. Faible : Vitesse de ventilateur minimale. 5) Ajouter 70 mm pour l'orifice des tuyauteries. 6) Lors de l'installation de l'unité extérieure à une position plus élevée que l'unité intérieure.



SEER et SCOP : Pour KIT-Z35-UB4EA. SUPER SILENCIEUX : Pour KIT-Z25-UB4EA. CONTRÔLE INTERNET : en option.

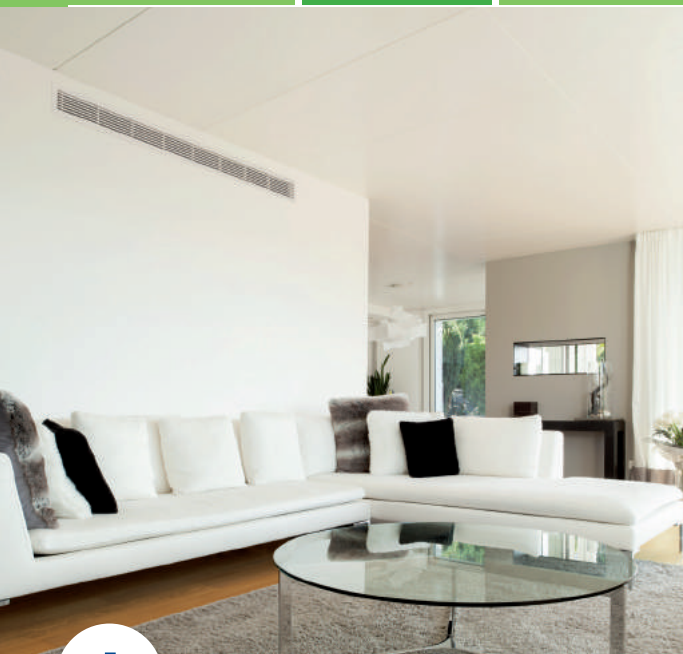

# GAINABLE COMPACT BASSE PRESSION STATIQUE UD3

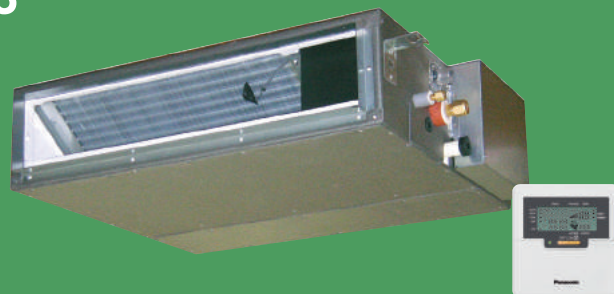

## + PRODUITS

### Facile d'installation

- Compact : 200 mm de hauteur
- Unité silencieuse : seulement 24 dB(A) en petite vitesse
- Pompe de relevage incluse (max. 200mm de hauteur)
- Filtre inclus
- Blocage chaud seul disponible
- Se connecte à la GTB : KNX et Modbus (en option)

### Performances

- Pression statique externe jusqu'à 50 Pa
- Classes énergétiques jusqu'à A+/A+
- Chauffage garanti jusqu'à -15°C
- Rafraîchissement jusqu'à +43°C
- Fonctionne au fluide R32 : plus performant, moins polluant

### Evacuation des condensats

Si des obstacles empêchent l'extension de l'évacuation des condensats, celle-ci peut être relevée à l'extérieur de l'unité principale, comme illustré ci-dessous.

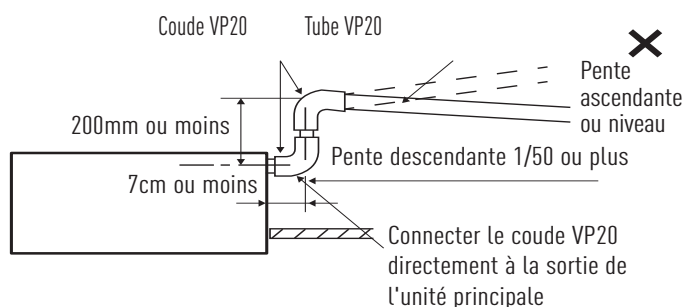

### Economies d'énergie

Réduisez vos factures d'électricité tout en contribuant à la protection de l'environnement.

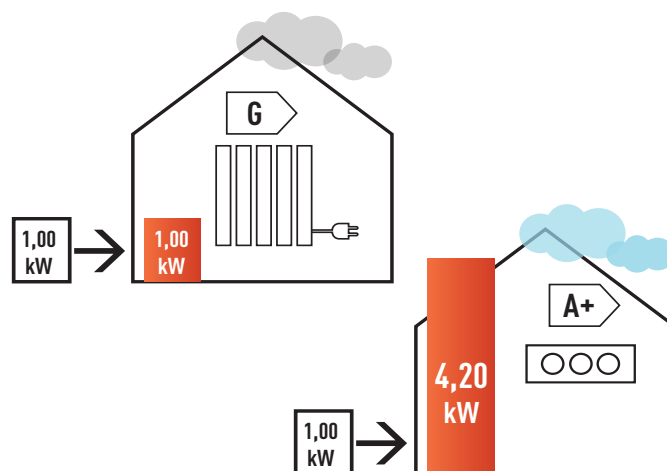

## Gainable basse pression statique UD3 • R32



**CZ-RL511D**  
NOUVEAU kit sans fil en option.



Puissance			2,5 kW	3,5 kW	5,0 kW	6,0 kW
Puissance frigorifique	Nominale (Min - Max)	kW	2,50 (0,85 - 3,20)	3,50 (0,85 - 4,00)	5,10 (0,90 - 5,70)	6,00 (0,90 - 6,50)
EER <sup>1)</sup>	Nominal (Min - Max)	W/W	4,31 (3,54 - 3,76)	3,85 (3,54 - 3,36)	3,27 (3,53 - 3,20)	2,94 (3,53 - 2,83)
<b>SEER<sup>2)</sup></b>			<b>5,90 A++</b>	<b>5,80 A++</b>	<b>5,90 A++</b>	<b>5,60 A++</b>
Pdesign (refroidissement)		kW	2,50	3,50	5,10	6,00
Puissance absorbée (refroidissement)	Nominal (Min - Max)	kW	0,58 (0,24 - 0,85)	0,91 (0,24 - 1,19)	1,56 (0,26 - 1,78)	2,04 (0,26 - 2,30)
Consommation annuelle d'énergie <sup>3)</sup>		kWh/a	148	211	303	375
Puissance calorifique	Nominale (Min - Max)	kW	3,20 (0,85 - 4,60)	4,20 (0,85 - 5,10)	6,10 (0,90 - 7,20)	7,00 (0,90 - 8,00)
Puissance calorifique à -7°C		kW	2,60	3,00	4,50	5,10
COP <sup>1)</sup>	Nominal (Min - Max)	W/W	4,00 (3,70 - 3,68)	3,82 (3,70 - 3,59)	3,35 (3,46 - 3,27)	3,24 (3,46 - 3,08)
<b>SCOP<sup>2)</sup></b>			<b>4,20 A++</b>	<b>4,10 A++</b>	<b>4,10 A++</b>	<b>4,10 A++</b>
Pdesign à -10°C		kW	2,60	2,80	4,00	4,60
Puissance absorbée (Chauffage)	Nominal (Min - Max)	kW	0,80 (0,23 - 1,25)	1,10 (0,23 - 1,42)	1,82 (0,26 - 2,20)	2,16 (0,26 - 2,60)
Consommation annuelle d'énergie <sup>3)</sup>		kWh/a	867	956	1366	1571
<b>Unité intérieure</b>			<b>CS-Z25UD3EAW</b>	<b>CS-Z35UD3EAW</b>	<b>CS-Z50UD3EAW</b>	<b>CS-Z60UD3EAW</b>
Pression statique externe <sup>4)</sup>	Min - Max	Pa	15 - 45	15 - 45	15 - 50	15 - 50
Débit d'air	Froid / Chaud	m <sup>3</sup> /min	10,5/10,5	11,2/11,2	15,3/15,3	15,7/15,7
Volume de condensation éliminée		L/h	1,5	2,0	2,8	3,3
Pression sonore <sup>5)</sup>	Refroidissement (Fort / Faible / Q-Faible)	dB(A)	33/27/24	33/27/24	39/29/26	41/30/27
	Chauffage (Fort / Faible / Q-Faible)	dB(A)	35/27/24	35/27/24	39/30/27	41/32/29
Dimension	H x L x P	mm	200 x 750 x 640	200 x 750 x 640	200 x 750 x 640	200 x 750 x 640
Poids net		kg	19	19	19	19
<b>Unité extérieure</b>			<b>CU-Z25UBEA</b>	<b>CU-Z35UBEA</b>	<b>CU-Z50UBEA</b>	<b>CU-Z60UBEA</b>
Alimentation électrique		V	230	230	230	230
Calibre disjoncteur courbe D		A	16	16	16	16
Alimentation électrique sur			groupe extérieur	groupe extérieur	groupe extérieur	groupe extérieur
Câble d'alimentation		mm <sup>2</sup>	3 x 1,5	3 x 1,5	3 x 2,5	3 x 2,5
Interconnexion électrique UI/UE		mm <sup>2</sup>	4 x 1,5	4 x 1,5	4 x 2,5	4 x 2,5
Débit d'air	Froid / Chaud	m <sup>3</sup> /min	28,7/27,2	34,3/33,5	39,7/38,6	42,6/41,5
Pression sonore <sup>5)</sup>	Refroidissement / Chauffage (Fort)	dB(A)	46/47	48/48	48/48	49/50
Dimension <sup>6)</sup>	H x L x P	mm	542 x 780 x 289	619 x 824 x 299	695 x 875 x 320	695 x 875 x 320
Poids net		kg	33	35	43	43
Connexions de la tuyauterie	Tube de liquide	Pouces (mm)	1/4 (6,35)	1/4 (6,35)	1/4 (6,35)	1/4 (6,35)
	Tube de gaz	Pouces (mm)	3/8 (9,52)	3/8 (9,52)	1/2 (12,70)	1/2 (12,70)
Longueur totale tuyauterie min-max entre UI et UE		m	3-20	3-20	3-30	3-30
Dénivelé (int./ext) <sup>7)</sup>		m	15	15	20	20
Longueur pré-chargee		m	7,5	7,5	7,5	7,5
Charge de gaz supplémentaire		g/m	10	10	15	15
Réfrigérant (R32)/CO <sub>2</sub> éq.		kg/T	0,88/0,594	0,93/0,628	1,13/0,763	1,13/0,763
Plage de fonctionnement	Froid Min/Max	°C	-10 ~ +43	-10 ~ +43	-10 ~ +43	-10 ~ +43
	Chaud Min / Max	°C	-15 ~ +24	-15 ~ +24	-15 ~ +24	-15 ~ +24
<b>Prix HT du kit</b>		€	<b>2090</b>	<b>2432</b>	<b>2837</b>	<b>3283</b>
Prix HT de l'unité intérieure		€	1045	1315	1396	1535
Prix HT de l'unité extérieure		€	1045	1117	1441	1748

Accessoires	Prix HT €
<b>CZ-TACG1</b> Kit Wifi Panasonic pour contrôle Internet	203
<b>CZ-CAPRA1</b> Adaptateur d'interface de la gamme confort pour une intégration P-Line	260

Accessoires	Prix HT €
<b>CZ-RL511D</b> NOUVEAU Télécommande infrarouge Sky. Câble de récepteur à infrarouge de 2 m de long (disponible en avril 2019)	100

1) Le calcul des coefficients EER et COP est conforme à la norme européenne EN14511. 2) Label énergétique allant de A+++ à D. 3) La consommation énergétique annuelle est calculée conformément à la directive EU/626/2011. 4) Les spécifications présentées dans le tableau indiquent des valeurs sous la condition de 25 Pa (2,5 mm d'eau) qui sont appliqués pour le réglage d'usine par défaut. Changez le connecteur sur le moteur de ventilateur de Fort à S-Fort pour obtenir plus de 6,0 m d'eau. 5) Le niveau de pression sonore de l'unité intérieure représente la valeur mesurée de 1,5 mètre en dessous de l'unité, avec une gaine de 1 m du côté de l'aspiration et de 2 m du côté de l'évacuation. Pour l'unité extérieure : 1 m devant et 1 m derrière le corps principal. La pression sonore est mesurée conformément à la norme JIS C 9612. 6) Ajouter 100 mm pour l'unité intérieure ou 70 mm pour l'unité extérieure pour l'orifice des tuyauteries. 7) Lors de l'installation de l'unité extérieure à une position plus élevée que l'unité intérieure.



SEER et SCOP : Pour KIT-Z25-UD3EA. CONTRÔLE INTERNET : en option.

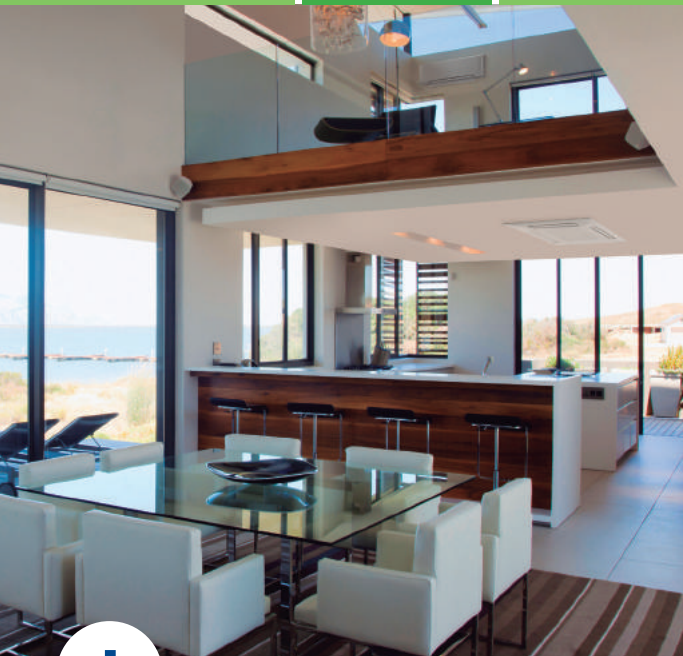

# MULTISPLITS DELUXE Z DELUXE



JUSQU'À 5 UNITÉS  
INTÉRIEURES SUR  
UN SEUL GROUPE  
EXTÉRIEUR



CU-2235TBE / CU-2241TBE /  
CU-2250TBE

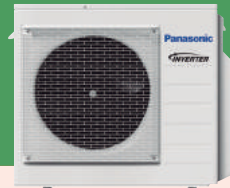

CU-3252TBE / CU-3268TBE /  
CU-4268TBE



CU-4280TBE / CU-5290TBE



## PRODUITS

### Facile d'installation

- Connexions de systèmes entre 3,2 à 18,3 kW
- Large choix d'unités intérieures connectables
- Jusqu'à 5 unités intérieures connectables sur un seul groupe
- Diamètres des liaisons frigorifiques identiques pour tous les modèles
- Contrôle indépendant de chaque pièce
- Blocage chaud seul disponible
- Se connecte à la GTB : KNX et Modbus (en option)

### Performances

- Classes énergétiques jusqu'à A+++/A++
- Chauffage garanti jusqu'à -15°C
- Rafraîchissement jusqu'à +46°C
- Fonctionne au fluide R32 : plus performant, moins polluant

### Des unités intérieures adaptées au résidentiel

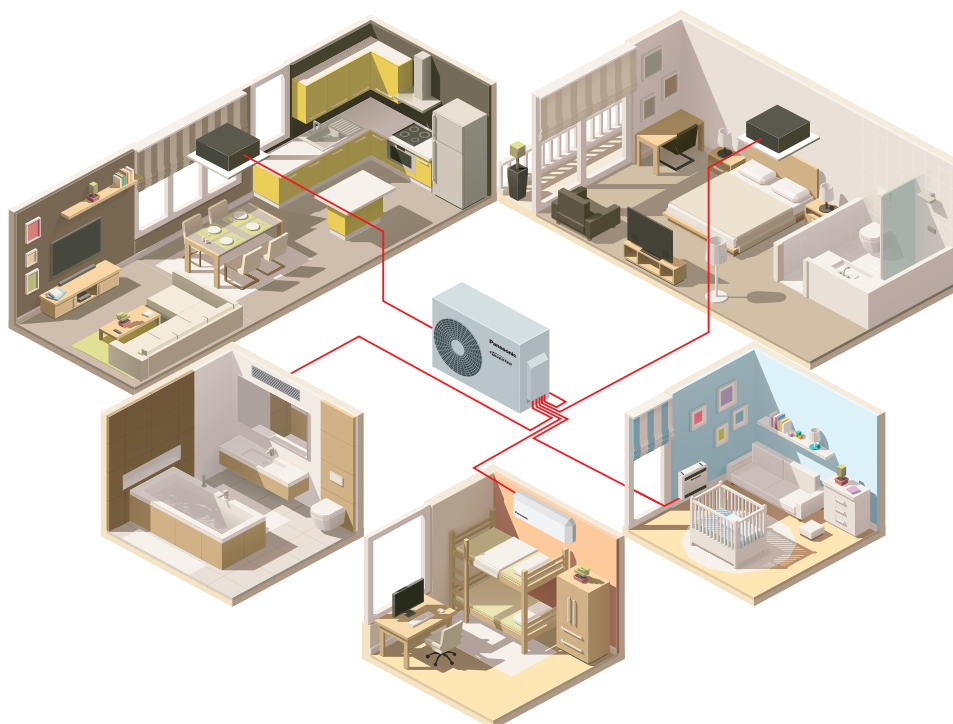



## Unité extérieure Multi Z Deluxe • R32



Capacité nominale de l'unité intérieure (min. - max.)			3,20 ~ 6,00 kW	3,20 ~ 6,00 kW	3,20 ~ 7,70 kW	4,50 ~ 9,50 kW	4,50 ~ 11,20 kW	4,50 ~ 11,50 kW	4,50 ~ 14,70 kW	4,50 ~ 18,30 kW
Unité			CU-2235TBE	CU-2241TBE	CU-2250TBE	CU-3252TBE	CU-3268TBE	CU-4268TBE	CU-4280TBE	CU-5290TBE
Puissance frigorifique	Nominale (Min - Max)	kW	3,50(1,50-4,50)	4,10(1,50-5,20)	5,00(1,50-5,40)	5,20(1,80-7,30)	6,80(1,90-8,00)	6,80(1,90-8,80)	8,00(3,00-9,20)	9,00(2,90-11,50)
EER <sup>1)</sup>	Nominal (Min - Max)	W/W	4,86(6,00-4,09)	4,56(6,00-3,80)	4,24(6,00-3,62)	4,77	3,66(7,04-3,38)	4,39(5,59-3,56)	4,04(5,66-3,21)	4,09(5,27-2,98)
SEER <sup>2)</sup>			8,50 A+++	8,50 A+++	8,50 A+++	8,50 A+++	8,00 A+++	8,00 A+++	7,90 A+++	8,50 A+++
Pdesign (refroidissement)		kW	3,50	4,10	5,00	5,20	6,80	6,80	8,00	9,00
Puissance absorbée (refroidissement)	Nominal (Min - Max)	kW	0,72(0,25-1,10)	0,90(0,25-1,37)	1,18(0,25-1,49)	1,09(0,36-2,18)	1,86(0,27-2,37)	1,55(0,34-2,47)	1,98(0,53-2,87)	2,20(0,55-3,86)
Consommation annuelle d'énergie <sup>3)</sup>		kWh/a	144	169	206	214	298	298	990	1100
Puissance calorifique	Nominale (Min - Max)	kW	4,20(1,10-5,60)	4,60(1,10-7,00)	5,60(1,10-7,20)	6,80(1,60-8,30)	8,50(3,30-10,40)	8,50(3,00-10,60)	9,40(4,20-10,60)	10,40(3,40-14,50)
Puissance calorifique max. à -7°C		kW	4,38	5,47	5,47	5,95	7,50	8,20	7,31	9,99
COP <sup>1)</sup>	Nominal (Min - Max)	W/W	4,88(5,24-4,18)	4,79(5,24-3,91)	4,63(5,24-4,00)	4,63(5,00-3,82)	3,95(5,32-3,64)	4,47(5,17-3,96)	4,63(6,00-3,46)	4,84(6,42-3,42)
SCOP <sup>2)</sup>			4,60 A+++	4,60 A+++	4,60 A+++	4,20 A+++	4,20 A+++	4,20 A+++	4,70 A+++	4,68 A+++
Pdesign à -10°C		kW	3,20	3,50	4,20	5,00	5,20	5,80	6,80	8,50
Puissance absorbée (chauffage)	Nominal (Min - Max)	kW	0,86(0,21-1,34)	0,96(0,21-1,79)	1,21(0,21-1,80)	1,47(0,32-2,17)	2,15(0,62-2,86)	1,90(0,58-2,68)	2,03(0,70-3,06)	2,15(0,53-4,24)
Consommation annuelle d'énergie <sup>3)</sup>		kWh/a	974	1065	1278	1667	1733	1933	2026	2543
Intensité de fonctionnement	Froid / Chaud	A	3,35/4,00	4,15/4,45	5,35/5,50	5,00/6,70	8,40/9,70	7,00/8,60	9,50/9,50	10,50/10,10
Alimentation électrique		V	230	230	230	230	230	230	230	230
Calibre disjoncteur courbe D		A	16	16	16	16	16	20	20	25
Section de câble d'alimentation recommandée		mm <sup>2</sup>	3 x 1,5	3 x 1,5	3 x 1,5	3 x 2,5	3 x 2,5	3 x 2,5	3 x 2,5	3 x 4,0
Pression sonore <sup>4)</sup>	Froid / Chaud (Fort)	dB(A)	48/50	48/50	50/52	47/48	51/52	49/50	51/52	53/54
Dimension <sup>5)</sup>	H x L x P	mm	619x824x299	619x824x299	619x824x299	795x875x320	795x875x320	795x875x320	999x940x340	999x940x340
Poids net		kg	39	39	39	71	71	72	80	81
Connexions de la tuyauterie	Tube de liquide	Pouces (mm)	1/4(6,35)	1/4(6,35)	1/4(6,35)	1/4(6,35)	1/4(6,35)	1/4(6,35)	1/4(6,35)	1/4(6,35)
	Tube de gaz	Pouces (mm)	3/8(9,52)	3/8(9,52)	3/8(9,52)	3/8(9,52)	3/8(9,52)	3/8(9,52)	3/8(9,52)	3/8(9,52)
Plage de longueur de tuyauterie totale <sup>6)</sup>		m	6-30	6-30	6-30	6-50	6-60	6-60	6-70	6-80
Plage de longueur de tuyauterie pour une seule unité		m	3-20	3-20	3-20	3-25	3-25	3-25	3-25	3-25
Dénivelé (int./ext.)		m	10	10	10	15	15	15	15	15
Longueur pré-chargée		m	20	20	20	30	30	30	45	45
Charge de gaz supplémentaire		g/m	15	15	15	20	20	20	20	20
Réfrigérant (R32)/CO <sub>2</sub> éq.		kg/T	1,12/0,756	1,12/0,756	1,12/0,756	2,10/1,418	2,10/1,418	2,10/1,418	2,72/1,836	2,72/1,836
Plage de fonctionnement	Froid Min/Max	°C	-10 ~ +46	-10 ~ +46	-10 ~ +46	-10 ~ +46	-10 ~ +46	-10 ~ +46	-10 ~ +46	-10 ~ +46
	Chaud Min / Max	°C	-15 ~ +24	-15 ~ +24	-15 ~ +24	-15 ~ +24	-15 ~ +24	-15 ~ +24	-15 ~ +24	-15 ~ +24
Prix HT de l'unité extérieure		€	1457	1634	1867	2213	2578	2990	3601	4245

1) Le calcul des coefficients EER et COP est conforme à la norme européenne EN14511. 2) Label énergétique allant de A+++ à D. 3) La consommation annuelle d'énergie est calculée conformément à la directive UE/626/2011. 4) Le niveau de pression sonore des unités indique la valeur pour une position à 1 mètre en face et à 1 m derrière le corps principal. La pression sonore est mesurée conformément à la norme JIS C 9612. 5) Ajouter 70 ou 95 mm pour l'orifice des tuyauteries. 6) La longueur de tuyauteries minimale est de 3 mètres par unité intérieure.

## UNITÉS INTÉRIEURES COMPATIBLES

Puissance	16	20	25	35	42	50	60	71
Unité murale Etherea Z gris argenté		● CS-XZ20VKEW	● CS-XZ25VKEW	● CS-XZ35VKEW		● CS-XZ50VKEW		
Unité murale Etherea Z blanc mat	● CS-MZ16VKE	● CS-Z20VKEW	● CS-Z25VKEW	● CS-Z35VKEW	● CS-Z42VKEW	● CS-Z50VKEW		
Unité murale TZ compacte	● CS-MTZ16TKE	● CS-TZ20TKEW-1	● CS-TZ25TKEW-1	● CS-TZ35TKEW-1	● CS-TZ42TKEW-1	● CS-TZ50TKEW		● CS-TZ71TKEW
Gainable basse pression statique UD3		● CS-MZ20UD3EA	● CS-Z25UD3EAW	● CS-Z35UD3EAW		● CS-Z50UD3EAW	● CS-Z60UD3EAW	
Cassette 4 voies 60x60 UB4		● CS-MZ20UB4EA	● CS-Z25UB4EAW	● CS-Z35UB4EAW		● CS-Z50UB4EAW		
Console UFE		● CS-MZ20UFEA	● CS-Z25UFEAW	● CS-Z35UFEAW		● CS-Z50UFEAW		

ATTENTION DE BIEN RESPECTER LES PUISSANCES MINIMALES ET MAXIMALES CONNECTABLES DES GROUPES AVANT DE SÉLECTIONNER VOS UNITÉS INTÉRIEURES.

NOUVEAU  
2019
**CZ-RD514C**  
Télécommande  
filaire en option.

CONTRÔLE INTERNET : intégré.



Unité murale Etherea Z	Unité intérieure gris argenté	Unité intérieure blanc pur mat	Puissance frigorigifique	Puissance calorifique	Interconnexion.	Pression sonore <sup>1)</sup>		Dimensions / Poids net	Connexions de la tuyauterie		Prix unité gris argenté	Prix unité blanc pur mat
						Froid	— Chaud (Fort / Faible / S-Faible)		Tuyau de liquide / Tuyau de gaz	Pouces (mm)		
						kW	kW	mm <sup>2</sup>	dB(A)			
1,60 kW	—	CS-MZ16VKE	1,60	2,60	4 x 1,5	38/26/21	— 39/27/21	295 x 919 x 194/9	1/4 (6,35) / 3/8 (9,52)	-	523	
2,00 kW	CS-XZ20VKEW	CS-Z20VKEW	2,00	3,20	4 x 1,5	39/26/21	— 40/27/21	295 x 919 x 194/9	1/4 (6,35) / 3/8 (9,52)	573	561	
2,50 kW	CS-XZ25VKEW	CS-Z25VKEW	2,50	3,60	4 x 1,5	41/27/21	— 43/29/21	295 x 919 x 194/10	1/4 (6,35) / 3/8 (9,52)	682	670	
3,50 kW	CS-XZ35VKEW	CS-Z35VKEW	3,20	4,50	4 x 1,5	44/30/21	— 45/35/21	295 x 919 x 194/10	1/4 (6,35) / 3/8 (9,52)	802	790	
4,20 kW	—	CS-Z42VKEW	4,00	5,60	4 x 1,5	44/33/27	— 45/37/31	295 x 919 x 194/10	1/4 (6,35) / 1/2 (12,70)	-	854	
5,00 kW	CS-XZ50VKEW	CS-Z50VKEW	5,00	6,80	4 x 2,5	44/39/32	— 46/39/32	302 x 1120 x 236/12	1/4 (6,35) / 1/2 (12,70)	1070	3058	

**CZ-RD514C**  
Télécommande  
filaire en option.

CONTRÔLE INTERNET : en option.



Unité murale TZ Compacte	Unité intérieure	Puissance frigorigifique	Puissance calorifique	Interconnexion	Pression sonore <sup>1)</sup>		Dimensions / Poids net	Connexions de la tuyauterie		Prix
					Froid	— Chaud (Fort / Faible / S-Faible)		Tuyau de liquide / Tuyau de gaz		
					kW	kW	mm <sup>2</sup>	dB(A)		
1,60 kW	CS-MTZ16TKE	1,60	2,60	4 x 1,5	38/27/22	— 39/28/24	290 x 799 x 197/8	1/4 (6,35) / 3/8 (9,52)	404	
2,00 kW	CS-TZ20TKEW-1	2,00	3,20	4 x 1,5	39/27/22	— 40/28/24	290 x 799 x 197/8	1/4 (6,35) / 3/8 (9,52)	466	
2,50 kW	CS-TZ25TKEW-1	2,50	3,60	4 x 1,5	42/28/22	— 42/29/24	290 x 799 x 197/8	1/4 (6,35) / 3/8 (9,52)	471	
3,50 kW <sup>2)</sup>	CS-TZ35TKEW-1	3,50	4,50	4 x 1,5	44/32/22	— 44/35/24	290 x 799 x 197/8	1/4 (6,35) / 3/8 (9,52)	576	
4,20 kW	CS-TZ42TKEW-1	4,20	5,00	4 x 1,5	44/33/31	— 46/37/30	290 x 799 x 197/8	1/4 (6,35) / 1/2 (12,70)	726	
5,00 kW	CS-TZ50TKEW	5,00	5,30	4 x 2,5	44/39/36	— 46/39/36	302 x 1102 x 244/12	1/4 (6,35) / 1/2 (12,70)	921	
7,10 kW	CS-TZ71TKEW	7,10	8,70	4 x 2,5	49/40/37	— 49/40/37	302 x 1102 x 244/13	1/4 (6,35) / 1/2 (12,70)	1462	

**CZ-RD514C**  
Télécommande  
filaire en option.

CONTRÔLE INTERNET : en option.



Console <sup>3)</sup>	Unité intérieure	Puissance frigorigifique	Puissance calorifique	Interconnexion	Pression sonore <sup>4)</sup>		Dimensions / Poids net	Connexions de la tuyauterie		Prix
					Froid	— Chaud (Fort / Faible / S-Faible)		Tuyau de liquide / Tuyau de gaz		
					kW	kW	mm <sup>2</sup>	dB(A)		
2,00 kW	CS-MZ20UFEA	2,00	3,20	4 x 1,5	39/27/22	— 39/27/21	600 x 750 x 207/13	1/4 (6,35) / 3/8 (9,52)	1117	
2,50 kW	CS-Z25UFEAW	2,50	3,60	4 x 1,5	40/27/22	— 40/27/21	600 x 750 x 207/13	1/4 (6,35) / 3/8 (9,52)	1250	
3,50 kW <sup>2)</sup>	CS-Z35UFEAW	3,50	4,50	4 x 1,5	41/28/22	— 41/28/21	600 x 750 x 207/13	1/4 (6,35) / 3/8 (9,52)	1271	
5,00 kW	CS-Z50UFEAW	5,00	5,30	4 x 2,5	44/33/29	— 48/35/31	600 x 750 x 207/13	1/4 (6,35) / 3/8 (9,52)	1477	

**ATTENTION DE BIEN RESPECTER LES PUISSANCES MINIMALES ET MAXIMALES CONNECTABLES DES GROUPES AVANT DE SÉLECTIONNER VOS UNITÉS INTÉRIEURES.**



**CZ-BT20EW**  
Panneau RAL9010 pour  
cassette 4 voies 60x60  
(vendu séparément).



**CZ-RD52CP**  
Télécommande  
filaire en option.

CONTRÔLE INTERNET PRÊT et CONTRÔLE AISÉ VIA BMS : en option.



Cassette 4 voies 60x60	Unité intérieure (Panneau CZ-BT20EW)	Puissance frigorigrique kW	Puissance calorifique kW	Inter- connexion mm <sup>2</sup>	Pression sonore <sup>4)</sup>		Dimensions / Poids net		Connexions de la tuyauterie Tuyau de liquide / Tuyau de gaz Pouces (mm)	Prix de l'unité intérieure €	Prix de la façade €
					Froid — Chaud (Fort / Faible / S-Faible) dB(A)	Unité intérieure H x L x P mm / kg	Panneau H x L x P mm / kg				
2,00 kW	CS-MZ20UB4EA	2,00	3,20	4 x 1,5	35/27/24 — 36/30/27	260x575x575/18	51 x 700 x 700 / 2,5	1/4 (6,35)/3/8 (9,52)	853	249	
2,50 kW	CS-Z25UB4EAW	2,50	3,60	4 x 1,5	36/27/24 — 37/30/27	260x575x575/18	51 x 700 x 700 / 2,5	1/4 (6,35)/3/8 (9,52)	941	249	
3,50 kW <sup>2)</sup>	CS-Z35UB4EAW	3,50	4,50	4 x 1,5	36/28/25 — 37/30/27	260x575x575/18	51 x 700 x 700 / 2,5	1/4 (6,35)/3/8 (9,52)	1198	249	
5,00 kW <sup>5)</sup>	CS-Z50UB4EAW	5,00	6,80	4 x 2,5	39/30/27 — 40/31/28	260x575x575/18	51 x 700 x 700 / 2,5	1/4 (6,35)/3/8 (9,52)	1409	249	



**CZ-RL511D**  
NOUVEAU kit sans fil en  
option.

CONTRÔLE INTERNET PRÊT et CONTRÔLE AISÉ VIA BMS : en option.



Gainable basse pression statique	Unité intérieure	Puissance frigorigrique kW	Puissance calorifique kW	Interconnexion mm <sup>2</sup>	Pression sonore <sup>7)</sup>		Dimensions / Poids net		Connexions de la tuyauterie Tuyau de liquide / Tuyau de gaz Pouces (mm)	Prix €
					Froid — Chaud (Fort / Faible / S-Faible) dB(A)	H x L x P mm / kg				
2,00 kW	CS-MZ20UD3EA	2,00	3,20	4 x 1,5	34/29/26 — 36/29/26	200x750x640/19	1/4 (6,35)/3/8 (9,52)	954		
2,50 kW	CS-Z25UD3EAW	2,50	3,60	4 x 1,5	35/29/26 — 37/29/26	200x750x640/19	1/4 (6,35)/3/8 (9,52)	1045		
3,50 kW <sup>2)</sup>	CS-Z35UD3EAW	3,50	4,50	4 x 1,5	35/29/26 — 37/29/26	200x750x640/19	1/4 (6,35)/3/8 (9,52)	1315		
5,00 kW <sup>5)</sup>	CS-Z50UD3EAW	5,00	6,80	4 x 2,5	41/31/28 — 41/32/29	200x750x640/19	1/4 (6,35)/3/8 (9,52)	1396		
6,00 kW	CS-Z60UD3EAW	6,00	8,50	4 x 2,5	43/32/29 — 43/34/31	200x750x640/19	1/4 (6,35)/1/2 (12,70)	1535		

1) Le niveau de pression sonore de l'unité intérieure indique la valeur pour une position à 1 m en face du corps principal et à 0,8 m en dessous de l'unité. La pression sonore est mesurée conformément à la norme JIS C 9612. Q-Faible : Mode silencieux. Faible : Vitesse de ventilateur minimale. 2) La puissance calorifique est de 4,20 kW, lorsque raccordé au CU-Z235TBE. 3) Compatible uniquement avec 2 sorties de CU-Z235TBE / CU-Z241TBE / CU-Z250TBE extérieur. 4) Le niveau de pression sonore des unités indique la valeur pour une position à 1 m en face du corps principal et à 1 m au-dessus du sol. La pression sonore est mesurée conformément à la norme JIS C 9612. Q-Faible : Mode silencieux. Faible : Vitesse de ventilateur minimale. 5) La puissance calorifique est de 5,30 kW, lorsque raccordé au CU-Z250TBE. 6) La pression sonore des unités indique la valeur pour une position à 1,5 m en dessous de l'unité. La pression sonore est mesurée conformément à la norme JIS C 9612. Q-Faible : Mode silencieux. Faible : Vitesse de ventilateur minimale. 7) Le niveau de pression sonore de l'unité intérieure pour une position à 1,5 m en dessous de l'unité, avec une gaine de 1 m du côté de l'aspiration et de 2 m du côté de l'évacuation. La pression sonore est mesurée conformément à la norme JIS C 9612.

**ATTENTION DE BIEN RESPECTER LES PUISSANCES MINIMALES ET MAXIMALES CONNECTABLES DES GROUPES AVANT DE SÉLECTIONNER VOS UNITÉS INTÉRIEURES.**

## RACCORDEMENT MULTISPLITS

Groupe extérieur



1/4 - 3/8

Sortie  
1/4 - 3/8

Pas de raccord



1/4 - 3/8

Sortie  
1/4 - 3/8

**CZ-MA1P**  
3/8 vers 1/2



1/4 - 1/2

**CZ-MA2P**  
3/8 vers 1/2

Sortie  
1/4 - 1/2



1/4 - 1/2

**CZ-MA2P**  
3/8 vers 1/2

**CZ-MA3P**  
1/2 vers 5/8

Unité intérieure

1,6 / 2,0 / 2,5 / 3,5 kW



4,2 / 5,0 kW

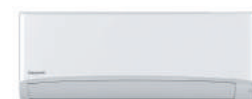

6,0 kW

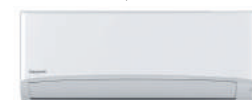

7,1 kW



# MULTISPLITS STANDARD TZ STANDARD

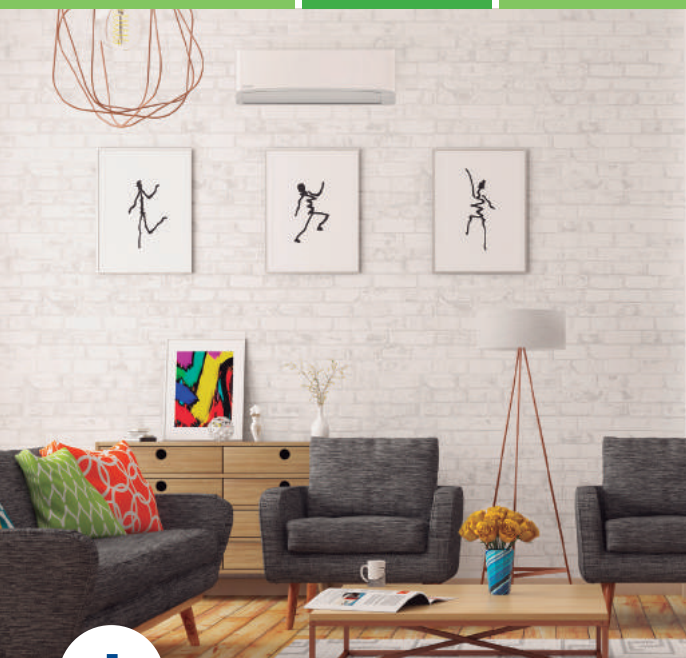

CU-2TZ41TBE / CU-2TZ50TBE



CU-3TZ52TBE



## PRODUITS

### Facile d'installation

- Connexions de systèmes entre 3,2 à 9,5 kW
- Compacité des groupes 2 sorties
- Contrôle indépendant de chaque pièce
- Blocage chaud seul disponible
- Se connecte à la GTB : KNX et Modbus (en option)

### Performances

- Classes énergétiques jusqu'à A++/A+
- Chauffage garanti jusqu'à -15°C
- Rafraîchissement jusqu'à +46°C

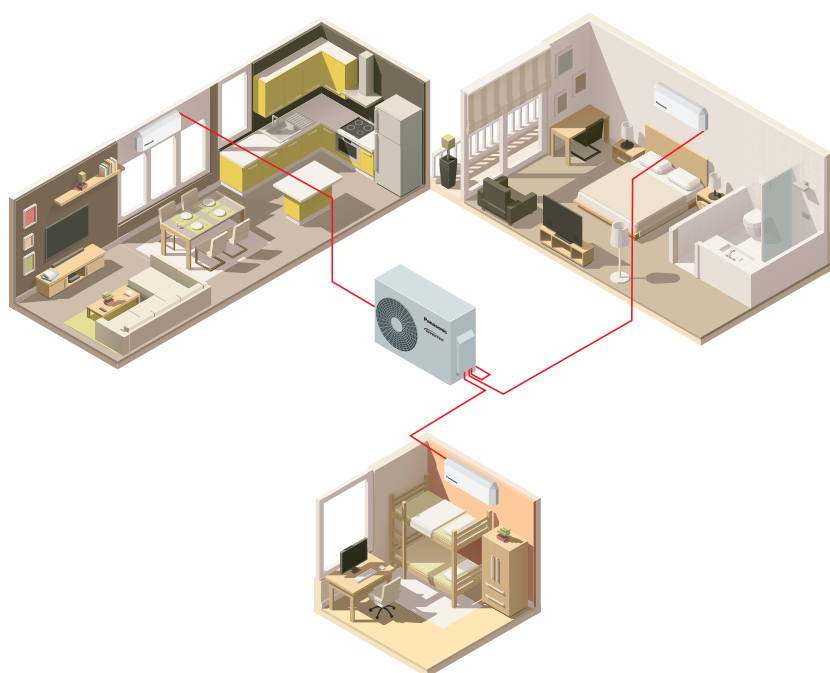

SEULEMENT 799 MM

## Unité extérieure Multi TZ Standard • R32



Capacité nominale de l'unité intérieure (min. - max.)			3,20 ~ 6,00 kW	3,20 ~ 7,70 kW	4,50 ~ 9,50 kW
Unité			CU-2TZ41TBE	CU-2TZ50TBE	CU-3TZ52TBE
Puissance frigorifique	Nominale (Min - Max)	kW	4,10 (1,50 - 4,70)	5,00 (1,50 - 5,40)	5,20 (1,80 - 6,60)
EER <sup>1)</sup>	Nominal (Min - Max)	W/W	4,14 (5,56 - 3,41)	3,85 (5,56 - 3,33)	4,52 (3,67 - 5,00)
<b>SEER<sup>2)</sup></b>			<b>7,10 A++</b>	<b>7,00 A++</b>	<b>7,60 A++</b>
Pdesign (refroidissement)		kW	4,10	5,00	5,20
Puissance absorbée (refroidissement)	Nominal (Min - Max)	kW	0,99 (0,27 - 1,38)	1,30 (0,27 - 1,62)	1,15 (0,36 - 1,80)
Consommation annuelle d'énergie <sup>3)</sup>		kWh/a	202	250	239
Puissance calorifique	Nominale (Min - Max)	kW	4,40 (1,10 - 6,30)	5,70 (1,10 - 6,40)	6,80 (1,60 - 7,50)
Puissance calorifique à -7°C		kW	3,42	3,48	3,95
COP <sup>1)</sup>	Nominal (Min - Max)	W/W	4,44 (5,00 - 3,54)	4,35 (5,00 - 3,62)	4,28 (3,87 - 5,00)
<b>SCOP<sup>2)</sup></b>			<b>4,30 A+</b>	<b>4,20 A+</b>	<b>4,20 A+</b>
Pdesign à -10°C		kW	3,50	4,50	5,00
Puissance absorbée (Chauffage)	Nominal (Min - Max)	kW	0,99 (0,22 - 1,78)	1,31 (0,22 - 1,77)	1,59 (0,32 - 1,94)
Consommation annuelle d'énergie <sup>3)</sup>		kWh/a	1139	1500	1667
Intensité de fonctionnement	Froid / Chaud	A	4,60 / 4,60	6,00 / 6,00	5,30 / 7,30
Alimentation électrique		V	230	230	230
Protection disjoncteur courbe D		A	16	16	16
Section de câble d'alimentation recommandée		mm <sup>2</sup>	3 x 1,5	3 x 1,5	3 x 2,5
Pression sonore <sup>4)</sup>	Froid / Chaud (Fort)	dB(A)	48 / 50	50 / 52	48 / 48
Dimension <sup>5)</sup>	H x L x P	mm	542 x 780 x 289	542 x 780 x 289	795 x 875 x 320
Poids net		kg	35	35	71
Connexions de la tuyauterie	Tube de liquide	Pouces (mm)	1/4 (6,35)	1/4 (6,35)	1/4 (6,35)
	Tube de gaz	Pouces (mm)	3/8 (9,52)	3/8 (9,52)	3/8 (9,52)
Plage de longueur de tuyauterie totale		m	6 ~ 30	6 ~ 30	6 ~ 50
Plage de longueur de tuyauterie pour une seule unité		m	3 ~ 20	3 ~ 20	3 ~ 25
Dénivelé (int./extl.)		m	10	10	15
Longueur pré-chargée		m	20	20	30
Charge de gaz supplémentaire		g/m	15	15	20
Réfrigérant (R32)/CO <sub>2</sub> éq.		kg/T	0,9 / 0,6075	0,9 / 0,6075	2,1 / 1,4175
Plage de fonctionnement	Froid Min/Max	°C	-10 ~ +46	-10 ~ +46	-10 ~ +46
	Chaud Min / Max	°C	-15 ~ +24	-15 ~ +24	-15 ~ +24
Prix HT de l'unité extérieure		€	1439	1683	2010

1) Le calcul des coefficients EER et COP est conforme à la norme européenne EN14511. 2) Label énergétique allant de A+++ à D. 3) La consommation annuelle d'énergie est calculée conformément à la directive UE/626/2011. 4) Le niveau de pression sonore des unités indique la valeur pour une position à 1 mètre en face et à 1 m derrière le corps principal. La pression sonore est mesurée conformément à la norme JIS C 9612. 5) Ajouter 70 ou 95 mm pour l'orifice des tuyauteries.



Unité murale TZ Compacte	Unité intérieure	Puissance frigorifique	Puissance calorifique	Interconnexion.	Pression sonore <sup>1)</sup>		Dimensions / Poids net	Connexions de la tuyauterie		Prix
					Froid — Chaud (Fort / Faible / S-Faible)	dB(A)		H x L x P	Tuyau de liquide / Tuyau de gaz	
		kW	kW	mm <sup>2</sup>			mm / kg	Pouces (mm)		€
1,60 kW	CS-MTZ16TKE	1,60	2,60	4 x 1,5	38/27/22 — 39/28/24		290 x 799 x 197/8	1/4 (6,35) / 3/8 (9,52)		404
2,00 kW	CS-TZ20TKEW-1	2,00	3,20	4 x 1,5	39/27/22 — 40/28/24		290 x 799 x 197/8	1/4 (6,35) / 3/8 (9,52)		466
2,50 kW	CS-TZ25TKEW-1	2,50	3,60	4 x 1,5	42/28/22 — 42/29/24		290 x 799 x 197/8	1/4 (6,35) / 3/8 (9,52)		471
3,50 kW	CS-TZ35TKEW-1	3,50	4,50	4 x 1,5	44/32/22 — 44/35/24		290 x 799 x 197/8	1/4 (6,35) / 3/8 (9,52)		576
4,20 kW	CS-TZ42TKEW-1	4,20	5,00	4 x 1,5	44/33/31 — 46/37/30		290 x 799 x 197/8	1/4 (6,35) / 1/2 (12,70)		726
5,00 kW	CS-TZ50TKEW	5,00	5,30	4 x 2,5	44/39/36 — 46/39/36		302 x 1102 x 244/12	1/4 (6,35) / 1/2 (12,70)		921
7,10 kW	CS-TZ71TKEW	7,10	8,70	4 x 2,5	49/40/37 — 49/40/37		302 x 1102 x 244/13	1/4 (6,35) / 1/2 (12,70)		1462

1) Le niveau de pression sonore de l'unité intérieure indique la valeur pour une position à 1 m en face du corps principal et à 0,8 m en dessous de l'unité. La pression sonore est mesurée conformément à la norme JIS C 9612. Q-Faible : Mode silencieux. Faible : Vitesse de ventilateur minimale.

ATTENTION DE BIEN RESPECTER LES PUISSANCES MINIMALES ET MAXIMALES CONNECTABLES DES GROUPES AVANT DE SÉLECTIONNER VOS UNITÉS INTÉRIEURES.

# ACCESSOIRES ET CONTRÔLE

## Cartes électroniques optionnelles pour des fonctionnalités avancées



### CZ-TACG1

Kit wi-fi Panasonic pour contrôle internet.

203 € HT



### CZ-CAPRA1

Adaptateur d'interface de la gamme confort pour une intégration P-Link.

260 € HT



### PAW-AC-KNX-1i

Cette interface peut être utilisée avec tous les modèles dotés d'un connecteur CN-CNT.

409 € HT



### PAW-AC-MBS-1

Cette interface peut être utilisée avec tous les modèles dotés d'un connecteur CN-CNT.

409 € HT



### PAW-AC-DIO

Cette interface peut être utilisée avec tous les modèles dotés d'un connecteur CN-RMT.

231 € HT



### PAW-AC-HEAT-1

Carte électronique chauffage uniquement pour Etherea, Cassette 4 voies 60x60 et Gainable.

252 € HT

## Contrôles individuels



### CZ-RD514C

Télécommande filaire pour programmation hebdomadaire.

132 € HT



### CZ-RD52CP

Télécommande filaire pour cassette.

147 € HT



### CZ-RL511D

**NOUVEAU** Télécommande infrarouge Sky. Câble de récepteur à infrarouge de 2 m de long pour gainable (disponible en avril 2019)

100 € HT

## Panneaux



### CZ-BT20EW

Panneau RAL9010 pour cassette 4 voies 60x60.

249 € HT

## Réducteur de tuyau



### CZ-MA1P

Doit être utilisé pour réduire la taille de raccordement sur l'unité intérieure de 1/2" à 3/8".

11 € HT

### CZ-MA2P

Doit être utilisé pour augmenter la taille de raccordement sur l'unité extérieure de 3/8" à 1/2".

14 € HT

### CZ-MA3P

Doit être utilisé pour réduire la taille de raccordement sur l'unité intérieure de 5/8" à 1/2".

14 € HT



## Tableau des puissances restituées Multi Z Deluxe R32

## Multi 2x1 CU-2Z35TBE. Capacité minimale connectée : 3,20 kW. Capacité maximale connectée : 6,00 kW • R32

Capacités de l'unité intérieure	Puissance frigorifique (kW) Pièces			EER	SEER <sup>1</sup>	Puissance absorbée	A.E.C. Courant			Puissance calorifique (kW) Pièces			COP	SCOP <sup>1</sup>	Puissance absorbée			A.E.C. Courant		
	A	B	Total (Min - Max)				W/W	kWh	230 V	A	B	Total (Min - Max)			W/W	kWh	kWh	230 V		
<b>1 pièce</b>																				
16	1,60		1,60(1,10 - 2,30)	3,90		0,41(0,22 - 0,60)	205	1,95	2,60		2,60(0,70 - 3,80)	3,77		0,69(0,17 - 1,11)	345	3,20				
20	2,00		2,00(1,10 - 2,90)	3,85		0,52(0,22 - 0,77)	260	2,45	3,20		3,20(0,70 - 4,80)	3,76		0,85(0,17 - 1,41)	425	3,95				
25	2,50		2,50(1,10 - 3,50)	3,73		0,67(0,22 - 1,00)	335	3,15	3,60		3,60(0,70 - 5,50)	3,50		1,03(0,17 - 1,70)	515	4,75				
35	3,50		3,50(1,10 - 4,00)	3,47		1,01(0,22 - 1,22)	505	4,70	4,20		4,20(0,70 - 5,60)	3,44		1,22(0,17 - 1,68)	610	5,65				
<b>2 pièces</b>																				
16+16	1,60	1,60	3,20(1,50 - 4,00)	4,92	8,50	0,65(0,25 - 1,00)	325	3,05	2,10	2,10	4,20(1,10 - 5,60)	4,88	4,60	0,86(0,21 - 1,34)	430	4,00				
16+20	1,55	1,95	3,50(1,50 - 4,50)	4,86	8,50	0,72(0,25 - 1,10)	360	3,35	1,85	2,35	4,20(1,10 - 5,60)	4,88	4,60	0,86(0,21 - 1,34)	430	4,00				
16+25	1,35	2,15	3,50(1,50 - 4,50)	4,86	8,50	0,72(0,25 - 1,10)	360	3,35	1,65	2,55	4,20(1,10 - 5,60)	4,88	4,60	0,86(0,21 - 1,34)	430	4,00				
16+35	1,10	2,40	3,50(1,50 - 4,50)	4,86	8,50	0,72(0,25 - 1,10)	360	3,35	1,30	2,90	4,20(1,10 - 5,60)	4,88	4,60	0,86(0,21 - 1,34)	430	4,00				
20+20	1,75	1,75	3,50(1,50 - 4,50)	4,86	8,50	0,72(0,25 - 1,10)	360	3,35	2,10	2,10	4,20(1,10 - 5,60)	4,88	4,60	0,86(0,21 - 1,34)	430	4,00				
20+25	1,55	1,95	3,50(1,50 - 4,50)	4,86	8,50	0,72(0,25 - 1,10)	360	3,35	1,85	2,35	4,20(1,10 - 5,60)	4,88	4,60	0,86(0,21 - 1,34)	430	4,00				
20+35	1,25	2,25	3,50(1,50 - 4,50)	5,07	8,50	0,69(0,25 - 1,05)	345	3,25	1,55	2,65	4,20(1,10 - 5,60)	5,00	4,60	0,84(0,21 - 1,29)	420	3,90				
25+25	1,75	1,75	3,50(1,50 - 4,50)	5,07	8,50	0,69(0,25 - 1,05)	345	3,25	2,10	2,10	4,20(1,10 - 5,60)	5,00	4,60	0,84(0,21 - 1,29)	420	3,90				
25+35	1,45	2,05	3,50(1,50 - 4,50)	5,07	8,50	0,69(0,25 - 1,05)	345	3,25	1,75	2,45	4,20(1,10 - 5,60)	5,00	4,60	0,84(0,21 - 1,29)	420	3,90				

## Multi 2x1 CU-2Z41TBE. Capacité minimale connectée : 3,20 kW. Capacité maximale connectée : 6,00 kW • R32

Capacités de l'unité intérieure	Puissance frigorifique (kW) Pièces			EER	SEER <sup>1</sup>	Puissance absorbée	A.E.C. Courant			Puissance calorifique (kW) Pièces			COP	SCOP <sup>1</sup>	Puissance absorbée			A.E.C. Courant		
	A	B	Total (Min - Max)				W/W	kWh	230 V	A	B	Total (Min - Max)			W/W	kWh	kWh	230 V		
<b>1 pièce</b>																				
16	1,60		1,60(1,10 - 2,30)	3,90		0,41(0,22 - 0,60)	205	1,95	2,60		2,60(0,70 - 3,80)	3,77		0,69(0,17 - 1,11)	345	3,20				
20	2,00		2,00(1,10 - 2,90)	3,85		0,52(0,22 - 0,77)	260	2,45	3,20		3,20(0,70 - 4,80)	3,76		0,85(0,17 - 1,41)	425	3,95				
25	2,50		2,50(1,10 - 3,50)	3,73		0,67(0,22 - 1,00)	335	3,15	3,60		3,60(0,70 - 5,50)	3,50		1,03(0,17 - 1,70)	515	4,75				
35	3,50		3,50(1,10 - 4,00)	3,47		1,01(0,22 - 1,22)	505	4,70	4,50		4,50(0,70 - 6,20)	3,60		1,25(0,17 - 1,81)	625	5,80				
<b>2 pièces</b>																				
16+16	1,60	1,60	3,20(1,50 - 4,00)	4,71	8,50	0,68(0,25 - 0,99)	340	3,15	2,20	2,20	4,40(1,10 - 7,00)	4,68	4,60	0,94(0,21 - 1,81)	470	4,35				
16+20	1,60	2,00	3,60(1,50 - 4,50)	4,62	8,50	0,78(0,25 - 1,15)	390	3,60	2,05	2,55	4,60(1,10 - 7,00)	4,79	4,60	0,96(0,21 - 1,79)	480	4,45				
16+25	1,60	2,50	4,10(1,50 - 5,20)	4,56	8,50	0,90(0,25 - 1,37)	450	4,15	1,80	2,80	4,60(1,10 - 7,00)	4,79	4,60	0,96(0,21 - 1,79)	480	4,45				
16+35	1,30	2,80	4,10(1,50 - 5,20)	4,56	8,50	0,90(0,25 - 1,37)	450	4,15	1,45	3,15	4,60(1,10 - 7,00)	4,79	4,60	0,96(0,21 - 1,79)	480	4,45				
20+20	2,00	2,00	4,00(1,50 - 5,00)	4,49	8,50	0,89(0,25 - 1,31)	445	4,10	2,30	2,30	4,60(1,10 - 7,00)	4,84	4,60	0,95(0,21 - 1,77)	475	4,40				
20+25	1,80	2,30	4,10(1,50 - 5,20)	4,56	8,50	0,90(0,25 - 1,37)	450	4,15	2,05	2,55	4,60(1,10 - 7,00)	4,84	4,60	0,95(0,21 - 1,77)	475	4,40				
20+35	1,50	2,60	4,10(1,50 - 5,20)	4,56	8,50	0,90(0,25 - 1,37)	450	4,15	1,65	2,95	4,60(1,10 - 7,00)	4,84	4,60	0,95(0,21 - 1,77)	475	4,40				
25+25	2,05	2,05	4,10(1,50 - 5,20)	4,56	8,50	0,90(0,25 - 1,37)	450	4,15	2,30	2,30	4,60(1,10 - 7,00)	4,84	4,60	0,95(0,21 - 1,77)	475	4,40				
25+35	1,70	2,40	4,10(1,50 - 5,20)	4,56	8,50	0,90(0,25 - 1,37)	450	4,15	1,90	2,70	4,60(1,10 - 7,00)	4,84	4,60	0,95(0,21 - 1,77)	475	4,40				

## Multi 2x1 CU-2Z50TBE. Capacité minimale connectée : 3,20 kW. Capacité maximale connectée : 7,70kW • R32

Capacités de l'unité intérieure	Puissance frigorifique (kW) Pièces			EER	SEER <sup>1</sup>	Puissance absorbée	A.E.C. Courant			Puissance calorifique (kW) Pièces			COP	SCOP <sup>1</sup>	Puissance absorbée			A.E.C. Courant		
	A	B	Total (Min - Max)				W/W	kWh	230 V	A	B	Total (Min - Max)			W/W	kWh	kWh	230 V		
<b>1 pièce</b>																				
16	1,60		1,60(1,10 - 2,30)	3,90		0,41(0,22 - 0,60)	205	1,95	2,60		2,60(0,70 - 3,80)	3,77		0,69(0,17 - 1,11)	345	3,20				
20	2,00		2,00(1,10 - 2,90)	3,85		0,52(0,22 - 0,77)	260	2,45	3,20		3,20(0,70 - 4,80)	3,76		0,85(0,17 - 1,41)	425	3,95				
25	2,50		2,50(1,10 - 3,50)	3,73		0,67(0,22 - 1,00)	335	3,15	3,60		3,60(0,70 - 5,50)	3,50		1,03(0,17 - 1,70)	515	4,75				
35	3,50		3,50(1,10 - 4,00)	3,47		1,01(0,22 - 1,22)	505	4,70	4,50		4,50(0,70 - 6,20)	3,60		1,25(0,17 - 1,81)	625	5,80				
42	4,20		4,20(1,10 - 4,50)	3,09		1,36(0,22 - 1,50)	680	6,35	5,00		5,00(1,10 - 6,40)	3,23		1,55(0,21 - 2,18)	775	7,15				
50	5,00		5,00(1,20 - 5,10)	2,96		1,69(0,23 - 1,79)	845	7,80	5,30		5,30(1,10 - 6,80)	3,23		1,64(0,21 - 2,29)	820	7,60				
<b>2 pièces</b>																				
16+16	1,60	1,60	3,20(1,50 - 4,00)	4,71	8,50	0,68(0,25 - 0,99)	340	3,15	2,60	2,60	5,20(1,10 - 7,00)	4,60	4,60	1,13(0,21 - 1,81)	565	5,10				
16+20	1,60	2,00	3,60(1,50 - 4,50)	4,62	8,50	0,78(0,25 - 1,15)	390	3,60	2,40	3,00	5,40(1,10 - 7,00)	4,58	4,60	1,18(0,21 - 1,79)	590	5,35				
16+25	1,60	2,50	4,10(1,50 - 5,20)	4,56	8,50	0,90(0,25 - 1,37)	450	4,15	2,10	3,30	5,40(1,10 - 7,00)	4,58	4,60	1,18(0,21 - 1,79)	590	5,35				
16+35	1,55	3,45	5,00(1,50 - 5,20)	4,24	8,50	1,18(0,25 - 1,37)	590	5,35	1,70	3,70	5,40(1,10 - 7,00)	4,58	4,60	1,18(0,21 - 1,79)	590	5,35				
16+42	1,40	3,60	5,00(1,50 - 5,40)	4,24	8,50	1,18(0,25 - 1,49)	590	5,35	1,55	4,05	5,60(1,10 - 7,20)	4,63	4,60	1,21(0,21 - 1,80)	605	5,50				
16+50	1,20	3,80	5,00(1,50 - 5,40)	4,24	8,50	1,18(0,25 - 1,49)	590	5,35	1,35	4,25	5,60(1,10 - 7,20)	4,63	4,60	1,21(0,21 - 1,80)	605	5,50				
20+20	2,00	2,00	4,00(1,50 - 5,00)	4,49	8,50	0,89(0,25 - 1,31)	445	4,10	2,70	2,70	5,40(1,10 - 7,00)	4,62	4,60	1,17(0,21 - 1,77)	585	5,30				
20+25	2,00	2,50	4,50(1,50 - 5,20)	4,37	8,50	1,03(0,25 - 1,37)	515	4,65	2,40	3,00	5,40(1,10 - 7,00)	4,62	4,60	1,17(0,21 - 1,77)	585	5,30				
20+35	1,80	3,20	5,00(1,50 - 5,40)	4,24	8,50	1,18(0,25 - 1,49)	590	5,35	2,05	3,55	5,60(1,10 - 7,20)	4,63	4,60	1,21(0,21 - 1,80)	605	5,50				
20+42	1,60	3,40	5,00(1,50 - 5,40)	4,24	8,50	1,18(0,25 - 1,49)	590	5,35	1,80	3,80	5,60(1,10 - 7,20)	4,63	4,60	1,21(0,21 - 1,80)	605	5,50				
20+50	1,45	3,55	5,00(1,50 - 5,40)	4,24	8,50	1,18(0,25 - 1,49)	590	5,35	1,60	4,00	5,60(1,10 - 7,20)	4,63	4,60	1,21(0,21 - 1,80)	605	5,50				
25+25	2,50	2,50	5,00(1,50 - 5,40)	4,24	8,50	1,18(0,25 - 1,49)	590	5,35	2,80	2,80	5,60(1,10 - 7,20)	4,63	4,60	1,21(0,21 - 1,80)	605	5,50				
25+35	2,10	2,90	5,00(1,50 - 5,40)	4,24	8,50	1,18(0,25 - 1,49)	590	5,35	2,35	3,25	5,60(1,10 - 7,20)	4,63	4,60	1,21(0,21 - 1,80)	605	5,50				
25+42	1,85	3,15	5,00(1,50 - 5,40)	4,24	8,50	1,18(0,25 - 1,49)	590	5,35	2,10	3,50	5,60(1,10 - 7,20)	4,63	4,60	1,21(0,21 - 1,80)	605	5,50				
25+50	1,65	3,35	5,00(1,50 - 5,40)	4,24	8,50	1,18(0,25 - 1,49)	590	5,35	1,85	3,75	5,60(1,10 - 7,20)	4,63	4,60	1,21(0,21 - 1,80)	605	5,50				
35+35	2,50	2,50	5,00(1,50 - 5,40)	4,24	8,50	1,18(0,25 - 1,49)	590	5,35	2,80	2,80	5,60(1,10 - 7,20)	4,63	4,60	1,21(0,21 - 1,80)	605	5,50				
35+42	2,25	2,75	5,00(1,50 - 5,40)	4,24	8,50	1,18(0,25 - 1,49)	590	5,35	2,55	3,05	5,60(1,10 - 7,20)	4,63	4,60	1,						

## Multi 3x1 CU-3Z52TBE. Capacité minimale connectée : 4,50 kW Capacité maximale connectée : 9,50 kW • GAS

Capacités de l'unité intérieure	Puissance frigorifique (kW) Pièces				EER	SEER <sup>1</sup>	Puissance absorbée			Puissance calorifique (kW) Pièces				COP	SCOP <sup>1</sup>	Puissance absorbée			A.E.C.	Courant
	A	B	C	Total (Min - Max)			W/W	kW	kWh	230 V	A	B	C			Total (Min - Max)	W/W	kW		
<b>1 pièce</b>																				
16	1,60			1,60(1,30-2,30)	4,00		0,40(0,25-0,64)	200	2,00	2,60			2,60(1,20-3,20)	4,33		0,60(0,30-0,96)	300	3,00		
20	2,00			2,00(1,80-2,90)	4,00		0,50(0,34-0,81)	250	2,50	3,20			3,20(1,20-4,10)	4,32		0,74(0,30-1,23)	370	3,70		
25	2,50			2,50(1,80-2,90)	3,97		0,63(0,34-0,81)	315	3,00	3,60			3,60(1,20-4,30)	3,83		0,94(0,30-1,23)	470	4,50		
35	3,50			3,50(1,80-3,80)	3,72		0,94(0,34-1,36)	470	4,30	4,50			4,50(1,20-5,80)	3,66		1,23(0,30-2,10)	615	5,80		
42	4,20			4,20(1,80-4,30)	3,07		1,37(0,34-1,99)	685	6,10	5,60			5,60(1,20-6,80)	3,26		1,72(0,30-2,93)	860	7,70		
50	5,00			5,00(1,90-5,70)	3,23		1,55(0,34-2,13)	775	6,80	6,80			6,80(1,20-6,90)	3,24		2,10(0,30-2,52)	1050	9,20		
<b>2 pièces</b>																				
16+16	1,60	1,60		3,20(1,80-6,20)	5,42	<b>7,00</b>	0,59(0,33-2,09)	295	2,90	2,60	2,60		5,20(1,40-7,00)	4,13	<b>3,80</b>	1,26(0,34-1,99)	630	5,80		
16+20	1,60	2,00		3,60(1,80-6,20)	4,93	<b>7,00</b>	0,73(0,33-2,05)	365	3,50	2,58	3,22		5,80(1,40-7,00)	4,03	<b>3,80</b>	1,44(0,33-1,95)	720	6,60		
16+25	1,60	2,50		4,10(1,80-6,20)	4,66	<b>7,00</b>	0,88(0,33-2,05)	440	4,10	2,42	3,78		6,20(1,40-7,00)	3,95	<b>3,80</b>	1,57(0,33-1,95)	785	7,20		
16+35	1,60	3,50		5,10(1,80-6,30)	3,89	<b>7,00</b>	1,31(0,33-2,06)	655	6,00	2,13	4,67		6,80(1,40-7,30)	3,89	<b>3,80</b>	1,75(0,29-2,05)	875	7,90		
16+42	1,43	3,77		5,20(1,90-6,40)	3,85	<b>7,00</b>	1,35(0,35-2,10)	675	6,20	1,88	4,92		6,80(1,40-7,30)	3,98	<b>3,80</b>	1,71(0,31-2,04)	855	7,80		
16+50	1,26	3,94		5,20(1,90-6,80)	4,44	<b>7,20</b>	1,17(0,34-2,04)	585	5,40	1,65	5,15		6,80(1,40-8,00)	4,36	<b>4,00</b>	1,56(0,27-2,15)	780	7,10		
20+20	2,00	2,00		4,00(1,80-6,20)	4,71	<b>7,00</b>	0,85(0,33-2,01)	425	4,00	3,20	3,20		6,40(1,40-7,00)	3,93	<b>3,80</b>	1,63(0,32-1,95)	815	7,40		
20+25	2,00	2,50		4,50(1,80-6,20)	4,33	<b>7,00</b>	1,04(0,33-2,01)	520	4,80	3,02	3,78		6,80(1,40-7,00)	3,86	<b>3,80</b>	1,76(0,29-1,95)	880	8,00		
20+35	1,89	3,31		5,20(1,80-6,30)	3,85	<b>7,00</b>	1,35(0,33-2,02)	675	6,20	2,47	4,33		6,80(1,40-7,30)	3,98	<b>3,80</b>	1,71(0,28-2,04)	855	7,80		
20+42	1,68	3,52		5,20(1,90-6,40)	3,94	<b>7,00</b>	1,32(0,35-2,06)	660	6,00	2,19	4,61		6,80(1,40-7,30)	4,00	<b>3,80</b>	1,70(0,30-2,00)	850	7,80		
20+50	1,49	3,71		5,20(1,90-6,80)	4,44	<b>7,20</b>	1,17(0,34-2,04)	585	5,40	1,94	4,86		6,80(1,40-8,00)	4,36	<b>4,00</b>	1,56(0,27-2,15)	780	7,10		
25+25	2,50	2,50		5,00(1,80-6,20)	3,91	<b>7,00</b>	1,28(0,33-2,01)	640	5,80	3,40	3,40		6,80(1,40-7,00)	3,86	<b>3,80</b>	1,76(0,29-1,95)	880	8,00		
25+35	2,17	3,03		5,20(1,90-6,30)	3,85	<b>7,00</b>	1,35(0,35-2,02)	675	6,20	2,83	3,97		6,80(1,40-7,30)	3,98	<b>3,80</b>	1,71(0,28-2,04)	855	7,80		
25+42	1,94	3,26		5,20(1,90-6,40)	3,94	<b>7,00</b>	1,32(0,35-2,06)	660	6,00	2,54	4,26		6,80(1,40-7,30)	4,00	<b>3,80</b>	1,70(0,28-2,00)	850	7,80		
25+50	1,73	3,47		5,20(1,90-6,80)	4,44	<b>7,20</b>	1,17(0,34-2,04)	585	5,40	2,27	4,53		6,80(1,40-8,00)	4,36	<b>4,00</b>	1,56(0,24-2,15)	780	7,10		
35+35	2,60	2,60		5,20(1,90-6,40)	4,06	<b>7,00</b>	1,28(0,35-2,02)	640	5,80	3,40	3,40		6,80(1,40-7,50)	4,02	<b>3,80</b>	1,69(0,27-2,06)	845	7,70		
35+42	2,36	2,84		5,20(1,90-6,50)	4,06	<b>7,00</b>	1,28(0,35-2,07)	640	5,80	3,09	3,71		6,80(1,40-7,50)	4,02	<b>3,80</b>	1,69(0,26-2,06)	845	7,70		
35+50	2,14	3,06		5,20(1,90-6,90)	4,60	<b>7,20</b>	1,13(0,36-2,04)	565	5,20	2,80	4,00		6,80(1,40-8,00)	4,42	<b>4,00</b>	1,54(0,24-2,08)	770	7,00		
42+42	2,60	2,60		5,20(1,90-6,50)	4,06	<b>7,00</b>	1,28(0,35-2,07)	640	5,80	3,40	3,40		6,80(1,40-7,60)	4,12	<b>3,80</b>	1,65(0,26-2,09)	825	7,50		
42+50	2,37	2,83		5,20(1,90-6,90)	4,60	<b>7,20</b>	1,13(0,36-2,04)	565	5,20	3,10	3,70		6,80(1,40-8,00)	4,44	<b>4,00</b>	1,53(0,24-2,08)	765	7,00		
<b>3 pièces</b>																				
16+16+16	1,60	1,60	1,60	4,80(1,80-7,20)	5,05	<b>8,50</b>	0,95(0,36-2,13)	475	4,40	2,26	2,26	2,26	6,78(1,50-8,10)	4,58	<b>4,20</b>	1,48(0,29-2,10)	740	6,80		
16+16+20	1,60	1,60	2,00	5,20(1,80-7,30)	4,77	<b>8,50</b>	1,09(0,36-2,18)	545	5,00	2,09	2,09	2,62	6,80(1,60-8,30)	4,63	<b>4,20</b>	1,47(0,32-2,17)	735	6,70		
16+16+25	1,46	1,46	2,28	5,20(1,90-7,20)	4,77	<b>8,50</b>	1,09(0,39-2,09)	545	5,00	1,91	1,91	2,98	6,80(1,60-8,30)	4,63	<b>4,20</b>	1,47(0,32-2,17)	735	6,70		
16+16+35	1,24	1,24	2,72	5,20(1,90-7,20)	4,77	<b>8,50</b>	1,09(0,39-2,04)	545	5,00	1,62	1,62	3,56	6,80(1,60-8,30)	4,69	<b>4,20</b>	1,45(0,34-2,10)	725	6,60		
16+16+42	1,12	1,12	2,96	5,20(1,80-7,30)	4,77	<b>8,50</b>	1,09(0,39-2,09)	545	5,00	1,47	1,47	3,86	6,80(1,60-8,30)	4,69	<b>4,20</b>	1,45(0,31-2,10)	725	6,60		
16+16+50	1,01	1,01	3,18	5,20(1,80-7,30)	5,15	<b>8,50</b>	1,01(0,42-1,91)	505	4,70	1,33	1,33	4,14	6,80(1,60-8,30)	5,07	<b>4,20</b>	1,34(0,33-1,96)	670	6,10		
16+20+20	1,48	1,86	1,86	5,20(1,90-7,20)	4,77	<b>8,50</b>	1,09(0,39-2,09)	545	5,00	1,94	2,43	2,43	6,80(1,60-8,30)	4,66	<b>4,20</b>	1,46(0,31-2,12)	730	6,70		
16+20+25	1,36	1,70	2,14	5,20(1,90-7,20)	4,77	<b>8,50</b>	1,09(0,39-2,09)	545	5,00	1,78	2,23	2,79	6,80(1,60-8,30)	4,66	<b>4,20</b>	1,46(0,31-2,12)	730	6,70		
16+20+35	1,17	1,46	2,57	5,20(1,90-7,20)	4,77	<b>8,50</b>	1,09(0,39-2,00)	545	5,00	1,53	1,92	3,35	6,80(1,60-8,30)	4,69	<b>4,20</b>	1,45(0,34-2,10)	725	6,60		
16+20+42	1,07	1,33	2,80	5,20(1,80-7,30)	4,77	<b>8,50</b>	1,09(0,39-2,09)	545	5,00	1,39	1,74	3,67	6,80(1,60-8,30)	4,72	<b>4,20</b>	1,44(0,31-2,09)	720	6,60		
16+20+50	0,97	1,21	3,02	5,20(1,80-7,30)	5,15	<b>8,50</b>	1,01(0,42-1,86)	505	4,70	1,27	1,58	3,95	6,80(1,60-8,30)	5,11	<b>4,20</b>	1,33(0,34-1,95)	665	6,10		
16+25+25	1,26	1,97	1,97	5,20(1,90-7,20)	4,77	<b>8,50</b>	1,09(0,39-2,09)	545	5,00	1,64	2,58	2,58	6,80(1,60-8,30)	4,66	<b>4,20</b>	1,46(0,31-2,12)	730	6,70		
16+25+35	1,09	1,71	2,40	5,20(1,80-7,30)	4,77	<b>8,50</b>	1,09(0,39-2,09)	545	5,00	1,43	2,24	3,13	6,80(1,60-8,30)	4,69	<b>4,20</b>	1,45(0,34-2,10)	725	6,60		
16+25+42	1,00	1,57	2,63	5,20(1,80-7,30)	4,77	<b>8,50</b>	1,09(0,39-2,09)	545	5,00	1,31	2,05	3,44	6,80(1,60-8,30)	4,72	<b>4,20</b>	1,44(0,31-2,09)	720	6,60		
16+25+50	0,91	1,43	2,86	5,20(1,80-7,30)	5,15	<b>8,50</b>	1,01(0,42-1,86)	505	4,70	1,19	1,87	3,74	6,80(1,60-8,30)	5,11	<b>4,20</b>	1,33(0,34-1,95)	665	6,10		
16+35+35	0,96	2,12	2,12	5,20(1,80-7,30)	4,95	<b>8,50</b>	1,05(0,39-2,04)	525	4,80	1,26	2,77	2,77	6,80(1,60-8,30)	4,76	<b>4,20</b>	1,43(0,32-2,07)	715	6,50		
16+35+42	0,89	1,96	2,35	5,20(1,80-7,30)	4,95	<b>8,50</b>	1,05(0,39-2,04)	525	4,80	1,17	2,56	3,07	6,80(1,60-8,30)	4,79	<b>4,20</b>	1,42(0,32-2,06)	710	6,50		
20+20+20	1,73	1,73	1,73	5,19(1,90-7,20)	4,76	<b>8,50</b>	1,09(0,39-2,04)	545	5,00	2,26	2,26	2,26	6,78(1,60-8,30)	4,64	<b>4,20</b>	1,46(0,31-2,11)	730	6,70		
20+20+25	1,60	1,60	2,00	5,20(1,90-7,20)	4,77	<b>8,50</b>	1,09(0,39-2,04)	545	5,00	2,09	2,09	2,62	6,80(1,60-8,30)	4,66	<b>4,20</b>	1,46(0,31-2,11)	730	6,70		
20+20+35	1,39	1,39	2,42	5,20(1,90-7,20)	4,95	<b>8,50</b>	1,05(0,39-2,00)	525	4,80	1,81	1,81	3,18	6,80(1,60-8,30)	4,72	<b>4,20</b>	1,44(0,34-2,09)	7			



## Tableau des puissances restituées Multi Z Deluxe R32

## Multi 3x1 CU-3Z68TBE. Capacité minimale connectée : 4,50 kW Capacité maximale connectée : 11,20kW • R32

Capacités de l'unité intérieure	Puissance frigorifique (kW) Pièces				EER	SEER <sup>1</sup>	Puissance absorbée			A.E.C.	Courant	Puissance calorifique (kW). Pièces				COP	SCOP <sup>1</sup>	Puissance absorbée			A.E.C.	Courant
	A	B	C	Total (Min - Max)			W/W	kW	kWh			230 V	A	B	C			Total (Min - Max)	W/W	kW		
<b>1 pièce</b>																						
16	1,60			1,60(1,30-2,30)	4,00		0,40(0,25-0,64)	200	2,00	2,60			2,60(1,20-3,20)	4,33			0,60(0,30-0,96)	300	3,00			
20	2,00			2,00(1,80-2,90)	4,00		0,50(0,34-0,81)	250	2,50	3,20			3,20(1,20-4,10)	4,32			0,74(0,30-1,23)	370	3,70			
25	2,50			2,50(1,80-2,90)	3,97		0,63(0,34-0,81)	315	3,20	3,60			3,60(1,20-4,30)	3,83			0,94(0,30-1,23)	470	4,70			
35	3,50			3,50(1,80-3,80)	3,72		0,94(0,34-1,36)	470	4,50	4,50			4,50(1,20-5,80)	3,66			1,23(0,30-2,10)	615	6,00			
42	4,20			4,20(1,80-4,30)	3,07		1,37(0,34-1,99)	685	6,40	5,60			5,60(1,20-6,80)	3,26			1,72(0,30-2,93)	860	8,00			
50	5,00			5,00(1,90-5,70)	3,23		1,55(0,34-2,13)	775	7,20	6,80			6,80(1,20-6,90)	3,24			2,10(0,30-2,52)	1050	9,70			
60	6,00			6,00(1,90-6,20)	2,96		2,03(0,34-2,33)	1015	9,20	8,50			8,50(1,30-9,00)	3,54			2,40(0,62-2,55)	1200	11,10			
<b>2 pièces</b>																						
16+16	1,60	1,60		3,20(1,90-6,40)	5,71	6,10	0,56(0,27-2,12)	280	2,80	2,60	2,60		5,20(2,70-9,80)	4,00	3,80		1,30(0,66-3,01)	650	5,90			
16+20	1,60	2,00		3,60(1,90-6,40)	5,22	6,10	0,69(0,27-2,08)	345	3,40	2,58	3,22		5,80(2,70-9,80)	3,92	3,80		1,48(0,65-3,02)	740	6,80			
16+25	1,60	2,50		4,10(1,90-6,40)	4,94	6,10	0,83(0,27-2,48)	415	3,90	2,42	3,78		6,20(2,70-9,80)	3,85	3,80		1,61(0,65-3,02)	805	7,40			
16+35	1,60	3,50		5,10(1,90-6,90)	4,08	6,10	1,25(0,27-2,48)	625	5,70	2,23	4,87		7,10(2,70-9,90)	3,74	3,80		1,90(0,63-3,02)	950	8,60			
16+42	1,60	4,20		5,80(1,90-6,90)	3,60	6,10	1,61(0,27-2,44)	805	7,40	2,26	5,94		8,20(2,70-9,90)	3,52	3,80		2,33(0,63-3,02)	1165	10,50			
16+50	1,60	5,00		6,60(2,00-7,50)	3,63	6,50	1,82(0,28-2,52)	910	8,20	2,06	6,44		8,50(2,80-10,20)	3,76	3,80		2,26(0,56-2,99)	1130	10,20			
16+60	1,43	5,37		6,80(2,00-7,50)	3,49	6,50	1,95(0,28-2,52)	975	8,80	1,79	6,71		8,50(2,80-10,20)	3,76	3,80		2,26(0,56-2,99)	1130	10,20			
20+20	2,00	2,00		4,00(1,90-6,40)	5,00	6,10	0,80(0,27-2,04)	400	3,80	3,20	3,20		6,40(2,70-9,80)	3,83	3,80		1,67(0,64-3,02)	835	7,60			
20+25	2,00	2,50		4,50(1,90-6,40)	4,59	6,10	0,98(0,27-2,04)	490	4,60	3,02	3,78		6,80(2,70-9,80)	3,78	3,80		1,80(0,64-3,02)	900	8,10			
20+35	2,00	3,50		5,50(1,90-6,90)	3,85	6,10	1,43(0,27-2,44)	715	6,50	2,80	4,90		7,70(2,70-9,90)	3,65	3,80		2,11(0,63-3,02)	1055	9,50			
20+42	2,00	4,20		6,20(1,90-6,90)	3,35	6,10	1,85(0,27-2,40)	925	8,40	2,74	5,76		8,50(2,70-9,90)	3,48	3,80		2,44(0,62-3,03)	1220	11,00			
20+50	1,94	4,86		6,80(2,00-7,50)	3,49	6,50	1,95(0,28-2,48)	975	8,80	2,43	6,07		8,50(2,80-10,20)	3,76	3,80		2,26(0,56-2,99)	1130	10,20			
20+60	1,70	5,10		6,80(2,00-7,50)	3,49	6,50	1,95(0,28-2,48)	975	8,80	2,12	6,38		8,50(2,80-10,20)	3,76	3,80		2,26(0,56-2,99)	1130	10,20			
25+25	2,50	2,50		5,00(1,90-6,80)	4,13	6,10	1,21(0,27-2,43)	605	5,60	3,60	3,60		7,20(2,70-9,80)	3,71	3,80		1,94(0,64-3,02)	970	8,80			
25+35	2,50	3,50		6,00(1,90-6,90)	3,47	6,10	1,73(0,27-2,44)	865	7,90	3,37	4,73		8,10(2,70-9,90)	3,60	3,80		2,25(0,63-3,02)	1125	10,20			
25+42	2,50	4,20		6,70(1,90-6,90)	2,94	6,10	2,28(0,27-2,40)	1140	10,30	3,17	5,33		8,50(2,70-9,90)	3,48	3,80		2,44(0,62-3,03)	1220	11,00			
25+50	2,27	4,53		6,80(1,90-7,50)	3,49	6,50	1,95(0,26-2,48)	975	8,80	2,83	5,67		8,50(2,80-10,20)	3,76	3,80		2,26(0,56-2,99)	1130	10,20			
25+60	2,00	4,80		6,80(1,90-7,50)	3,49	6,50	1,95(0,26-2,48)	975	8,80	2,50	6,00		8,50(2,80-10,20)	3,76	3,80		2,26(0,56-2,99)	1130	10,20			
35+35	3,40	3,40		6,80(1,90-7,00)	2,97	6,10	2,29(0,27-2,40)	1145	10,40	4,25	4,25		8,50(2,80-10,00)	3,56	3,80		2,39(0,64-3,02)	1195	10,80			
35+42	3,09	3,71		6,80(1,90-7,10)	3,04	6,10	2,24(0,27-2,50)	1120	10,10	3,86	4,64		8,50(2,80-10,00)	3,56	3,80		2,39(0,60-3,02)	1195	10,80			
35+50	2,80	4,00		6,80(2,00-7,60)	3,64	6,50	1,87(0,28-2,48)	935	8,50	3,50	5,00		8,50(2,80-10,30)	3,86	3,80		2,20(0,56-2,97)	1100	10,00			
35+60	2,51	4,29		6,80(2,00-7,60)	3,64	6,50	1,87(0,28-2,48)	935	8,50	3,13	5,37		8,50(2,80-10,30)	3,86	3,80		2,20(0,54-2,97)	1100	10,00			
42+42	3,40	3,40		6,80(1,90-7,10)	3,02	6,10	2,25(0,26-2,45)	1125	10,20	4,25	4,25		8,50(2,80-10,00)	3,57	3,80		2,38(0,60-2,98)	1190	10,80			
42+50	3,10	3,70		6,80(2,00-7,60)	3,64	6,50	1,87(0,28-2,44)	935	8,50	3,88	4,62		8,50(2,80-10,30)	3,88	3,80		2,19(0,54-2,96)	1095	9,90			
42+60	2,80	4,00		6,80(2,00-7,60)	3,64	6,50	1,87(0,28-2,44)	935	8,50	3,50	5,00		8,50(2,80-10,30)	3,88	3,80		2,19(0,54-2,96)	1095	9,90			
50+50	3,40	3,40		6,80(2,10-8,10)	4,10	6,50	1,66(0,32-2,50)	830	7,60	4,25	4,25		8,50(2,80-10,50)	4,15	3,80		2,05(0,51-2,87)	1025	9,30			
50+60	3,09	3,71		6,80(2,10-8,10)	4,10	6,50	1,66(0,32-2,50)	830	7,60	3,86	4,64		8,50(2,80-10,50)	4,15	3,80		2,05(0,51-2,87)	1025	9,30			
<b>3 pièces</b>																						
16+16+16	1,60	1,60	1,60	4,80(1,90-8,00)	4,85	8,00	0,99(0,27-2,50)	495	4,60	2,60	2,60	2,60	7,80(3,30-10,40)	3,98	4,20		1,96(0,64-2,95)	980	8,90			
16+16+20	1,60	1,60	2,00	5,20(1,90-8,00)	4,60	8,00	1,13(0,27-2,46)	565	5,20	2,58	2,58	3,24	8,40(3,30-10,40)	3,84	4,20		2,19(0,64-2,94)	1095	9,90			
16+16+25	1,60	1,60	2,50	5,70(1,90-8,00)	4,19	8,00	1,36(0,27-2,46)	680	6,20	2,39	2,39	3,72	8,50(3,30-10,40)	3,81	4,20		2,23(0,64-2,94)	1115	10,10			
16+16+35	1,60	1,60	3,50	6,70(1,90-8,00)	3,68	8,00	1,82(0,27-2,37)	910	8,20	2,03	2,03	4,44	8,50(3,30-10,40)	3,94	4,20		2,16(0,63-2,92)	1080	9,80			
16+16+42	1,47	1,47	3,86	6,80(1,90-8,10)	3,66	8,00	1,86(0,27-2,46)	930	8,40	1,84	1,84	4,82	8,50(3,30-10,50)	3,95	4,20		2,15(0,62-2,95)	1075	9,70			
16+16+50	1,33	1,33	4,14	6,80(2,00-8,50)	3,93	8,00	1,73(0,32-2,42)	865	7,90	1,66	1,66	5,18	8,50(3,20-10,60)	4,21	4,20		2,02(0,60-2,80)	1010	9,10			
16+16+60	1,18	1,18	4,44	6,80(2,00-8,50)	3,93	8,00	1,73(0,32-2,42)	865	7,90	1,48	1,48	5,54	8,50(3,20-10,60)	4,21	4,20		2,02(0,60-2,80)	1010	9,10			
16+20+20	1,60	2,00	2,00	5,60(1,90-8,00)	4,38	8,00	1,28(0,27-2,46)	640	5,80	2,42	3,04	3,04	8,50(3,30-10,40)	3,83	4,20		2,22(0,63-2,93)	1110	10,00			
16+20+25	1,60	2,00	2,50	6,10(1,90-8,00)	4,01	8,00	1,52(0,27-2,46)	760	6,90	2,23	2,79	3,48	8,50(3,30-10,40)	3,83	4,20		2,22(0,63-2,93)	1110	10,00			
16+20+35	1,53	1,92	3,35	6,80(1,90-8,00)	3,66	8,00	1,86(0,27-2,37)	930	8,40	1,92	2,39	4,19	8,50(3,30-10,40)	3,95	4,20		2,15(0,62-2,86)	1075	9,70			
16+20+42	1,39	1,74	3,67	6,80(1,90-8,10)	3,66	8,00	1,86(0,27-2,42)	930	8,40	1,74	2,18	4,58	8,50(3,30-10,50)	3,95	4,20		2,15(0,62-2,90)	1075	9,70			
16+20+50	1,27	1,58	3,95	6,80(2,00-8,50)	4,05	8,00	1,68(0,32-2,42)	840	7,70	1,58	1,98	4,94	8,50(3,20-10,60)	4,23	4,20		2,01(0,60-2,79)	1005	9,10			
16+20+60	1,13	1,42	4,25	6,80(2,00-8,50)	4,05	8,00	1,68(0,32-2,42)	840	7,70	1,42	1,77	5,31	8,50(3,20-10,60)	4,23	4,20		2,01(0,60-2,79)	1005	9,10			
16+25+25	1,60	2,50	2,50	6,60(1,90-8,00)	3,73	8,00</																

## Multi 3x1 CU-3Z68TBE. Capacité minimale connectée : 4,50 kW Capacité maximale connectée : 11,20kW • R32

Capacités de l'unité intérieure	Puissance frigorifique (kW) Pièces				EER	SEER <sup>1</sup>	Puissance absorbée			Puissance calorifique (kW). Pièces				COP	SCOP <sup>1</sup>	Puissance absorbée			A.E.C.	Courant		
	A	B	C	Total (Min - Max)			W/W	kW	kWh	230 V	A	B	C			Total (Min - Max)	W/W	kW			kWh	230 V
25+25+35	2,00	2,00	2,80	6,80(1,90-8,00)	3,66	8,00	1,86	0,27	-2,32	930	8,40	2,50	2,50	3,50	8,50(3,30-10,40)	3,95	4,20	2,15	0,62	-2,85	1075	9,70
25+25+42	1,85	1,85	3,10	6,80(1,90-8,10)	3,74	8,00	1,82	0,29	-2,42	910	8,20	2,31	2,31	3,88	8,50(3,30-10,50)	3,97	4,20	2,14	0,62	-2,89	1070	9,70
25+25+50	1,70	1,70	3,40	6,80(2,00-8,50)	4,05	8,00	1,68	0,34	-2,38	840	7,70	2,13	2,13	4,24	8,50(3,20-10,60)	4,25	4,20	2,00	0,60	-2,78	1000	9,00
25+25+60	1,55	1,55	3,70	6,80(2,00-8,50)	4,05	8,00	1,68	0,34	-2,38	840	7,70	1,93	1,93	4,64	8,50(3,20-10,60)	4,25	4,20	2,00	0,60	-2,78	1000	9,00
25+35+35	1,78	2,51	2,51	6,80(1,90-8,10)	3,74	8,00	1,82	0,29	-2,33	910	8,20	2,24	3,13	3,13	8,50(3,30-10,50)	4,01	4,20	2,12	0,64	-2,87	1060	9,60
25+35+42	1,67	2,33	2,80	6,80(1,90-8,20)	3,74	8,00	1,82	0,29	-2,42	910	8,20	2,08	2,92	3,50	8,50(3,30-10,50)	4,03	4,20	2,11	0,64	-2,86	1055	9,50
25+35+50	1,55	2,16	3,09	6,80(2,00-8,50)	4,05	8,00	1,68	0,34	-2,33	840	7,70	1,93	2,70	3,87	8,50(3,20-10,60)	4,29	4,20	1,98	0,60	-2,76	990	9,00
25+42+42	1,56	2,62	2,62	6,80(1,90-8,20)	3,84	8,00	1,77	0,29	-2,37	885	8,00	1,94	3,28	3,28	8,50(3,30-10,50)	4,05	4,20	2,10	0,63	-2,86	1050	9,50
35+35+35	2,26	2,26	2,26	6,78(1,90-8,20)	3,83	8,00	1,77	0,29	-2,33	885	8,00	2,83	2,83	2,83	8,49(3,30-10,50)	4,12	4,20	2,06	0,63	-2,85	1030	9,30
35+35+42	2,13	2,13	2,54	6,80(1,90-8,20)	3,84	8,00	1,77	0,29	-2,33	885	8,00	2,66	2,66	3,18	8,50(3,30-10,50)	4,15	4,20	2,05	0,63	-2,80	1025	9,30

1) Label énergétique allant de A+++ à D.

## Multi 4x1 CU-4Z68TBE. Capacité minimale connectée : 4,50 kW Capacité maximale connectée : 11,50 kW • R32

Capacités de l'unité intérieure	Puissance frigorifique (kW) Pièces					EER	SEER <sup>1</sup>	Puissance absorbée			Puissance calorifique (kW). Pièces					COP	SCOP <sup>1</sup>	Puissance absorbée			A.E.C.	Courant						
	A	B	C	D	Total (Min - Max)			W/W	kW	kWh	230 V	A	B	C	D			Total (Min - Max)	W/W	kW			kWh	230 V				
<b>1 pièce</b>																												
16	1,60				1,60(1,30-2,30)	4,00	6,10	0,40	0,25	-0,64	200	2,00	2,60								2,60(1,20-3,20)	4,33	3,80	0,60	0,30	-0,96	300	3,00
20	2,00				2,00(1,80-2,90)	4,00	6,10	0,50	0,34	-0,81	250	2,50	3,20								3,20(1,20-4,10)	4,32	3,80	0,74	0,30	-1,23	370	3,70
25	2,50				2,50(1,80-2,90)	3,97	6,10	0,63	0,34	-0,81	315	3,20	3,60								3,60(1,20-4,30)	3,83	3,80	0,94	0,30	-1,23	470	4,70
35	3,50				3,50(1,80-3,80)	3,72	6,10	0,94	0,34	-1,36	470	4,50	4,50								4,50(1,20-5,80)	3,66	3,80	1,23	0,30	-2,10	615	6,00
42	4,20				4,20(1,80-4,30)	3,07	6,10	1,37	0,34	-1,99	685	6,40	5,60								5,60(1,20-6,80)	3,22	3,80	1,72	0,30	-2,93	860	8,00
50	5,00				5,00(1,90-5,70)	3,23	6,10	1,55	0,34	-2,13	775	7,20	6,80								6,80(1,20-6,90)	3,24	3,80	2,10	0,30	-2,52	1050	9,70
60	6,00				6,00(1,90-6,20)	2,96	6,10	2,03	0,34	-2,33	1015	9,20	8,50								8,50(1,30-9,00)	3,54	3,80	2,40	0,62	-2,55	1200	11,10
<b>2 pièces</b>																												
16+16	1,60	1,60			3,20(1,90-6,40)	5,71	6,10	0,56	0,27	-2,12	280	2,80	2,60	2,60							5,20(2,70-9,80)	4,00	3,80	1,30	0,66	-3,01	650	5,90
16+20	1,60	2,00			3,60(1,90-6,40)	5,22	6,10	0,69	0,27	-2,08	345	3,40	2,58	3,22							5,80(2,70-9,80)	3,92	3,80	1,48	0,65	-3,02	740	6,80
16+25	1,60	2,50			4,10(1,90-6,40)	4,94	6,10	0,83	0,27	-2,08	415	3,90	2,42	3,78							6,20(2,70-9,80)	3,85	3,80	1,61	0,65	-3,02	805	7,40
16+35	1,60	3,50			5,10(1,90-6,90)	4,08	6,10	1,25	0,27	-2,48	625	5,70	2,23	4,87							7,10(2,70-9,90)	3,74	3,80	1,90	0,63	-3,02	950	8,60
16+42	1,60	4,20			5,80(1,90-6,90)	3,60	6,10	1,61	0,27	-2,44	805	7,40	2,26	5,94							8,20(2,70-9,90)	3,52	3,80	2,33	0,63	-3,02	1165	10,50
16+50	1,60	5,00			6,60(2,00-7,50)	3,63	6,50	1,82	0,28	-2,52	910	8,20	2,06	6,44							8,50(2,80-10,20)	3,76	3,80	2,26	0,56	-2,99	1130	10,20
16+60	1,43	5,37			6,80(2,00-7,50)	3,49	6,50	1,95	0,28	-2,52	975	8,80	1,79	6,71							8,50(2,80-10,20)	3,76	3,80	2,26	0,56	-2,99	1130	10,20
20+20	2,00	2,00			4,00(1,90-6,40)	5,00	6,10	0,80	0,27	-2,04	400	3,80	3,20	3,20							6,40(2,70-9,80)	3,83	3,80	1,67	0,64	-3,02	835	7,60
20+25	2,00	2,50			4,50(1,90-6,40)	4,59	6,10	0,98	0,27	-2,04	490	4,60	3,02	3,78							6,80(2,70-9,80)	3,78	3,80	1,80	0,64	-3,02	900	8,10
20+35	2,00	3,50			5,50(1,90-6,90)	3,85	6,10	1,43	0,27	-2,44	715	6,50	2,80	4,90							7,70(2,70-9,90)	3,65	3,80	2,11	0,63	-3,02	1055	9,50
20+42	2,00	4,20			6,20(1,90-6,90)	3,35	6,10	1,85	0,27	-2,40	925	8,40	2,74	5,76							8,50(2,70-9,90)	3,48	3,80	2,44	0,62	-3,03	1220	11,00
20+50	1,94	4,86			6,80(2,00-7,50)	3,49	6,50	1,95	0,28	-2,48	975	8,80	2,43	6,07							8,50(2,80-10,20)	3,76	3,80	2,26	0,56	-2,99	1130	10,20
20+60	1,70	5,10			6,80(2,00-7,50)	3,49	6,50	1,95	0,28	-2,48	975	8,80	2,12	6,38							8,50(2,80-10,20)	3,76	3,80	2,26	0,56	-2,99	1130	10,20
25+25	2,50	2,50			5,00(1,90-6,80)	4,13	6,10	1,21	0,27	-2,43	605	5,60	3,60	3,60							7,20(2,70-9,80)	3,71	3,80	1,94	0,64	-3,02	970	8,80
25+35	2,50	3,50			6,00(1,90-6,90)	3,47	6,10	1,73	0,27	-2,44	865	7,90	3,37	4,73							8,10(2,70-9,90)	3,60	3,80	2,25	0,63	-3,02	1125	10,20
25+42	2,50	4,20			6,70(1,90-6,90)	2,94	6,10	2,28	0,27	-2,40	1140	10,30	3,17	5,33							8,50(2,70-9,90)	3,48	3,80	2,44	0,62	-3,03	1220	11,00
25+50	2,27	4,53			6,80(1,90-7,50)	3,49	6,50	1,95	0,26	-2,48	975	8,80	2,83	5,67							8,50(2,80-10,20)	3,76	3,80	2,26	0,56	-2,99	1130	10,20
25+60	2,00	4,80			6,80(1,90-7,50)	3,49	6,50	1,95	0,26	-2,48	975	8,80	2,50	6,00							8,50(2,80-10,20)	3,76	3,80	2,26	0,56	-2,99	1130	10,20
35+35	3,40	3,40			6,80(1,90-7,00)	2,97	6,10	2,29	0,27	-2,40	1145	10,40	4,25	4,25							8,50(2,80-10,00)	3,56	3,80	2,39	0,64	-3,02	1195	10,80
35+42	3,09	3,71			6,80(1,90-7,10)	3,04	6,10	2,24	0,27	-2,50	1120	10,10	3,86	4,64							8,50(2,80-10,00)	3,56	3,80	2,39	0,60	-3,02	1195	10,80
35+50	2,80	4,00			6,80(2,00-7,60)	3,64	6,50	1,87	0,28	-2,48	935	8,50	3,50	5,00							8,50(2,80-10,30)	3,86	3,80	2,20	0,54	-2,97	1100	10,00
35+60	2,51	4,29			6,80(2,00-7,60)	3,64	6,50	1,87	0,28	-2,48	935	8,50	3,13	5,37							8,50(2,80-10,30)	3,86	3,80	2,20	0,54	-2,97	1100	10,00
42+42	3,40	3,40			6,80(1,90-7,10)	3,02	6,10	2,25	0,26	-2,45	1125	10,20	4,25	4,25							8,50(2,80-10,00)	3,57	3,80	2,38	0,60	-2,98	1190	10,80
42+50	3,10	3,70			6,80(2,00-7,60)	3,64	6,50	1,87	0,28	-2,44	935	8,50	3,88	4,62							8,50(2,80-10,30)	3,88	3,80	2,19	0,54	-2,96	1095	9,90
42+60	2,80	4,00			6,80(2,00-7,60)	3,64	6,50	1,87	0,28	-2,44	935	8,50	3,50	5,00							8,50(2,80-10,30)	3,88	3,80	2,19				

## Tableau des puissances restituées Multi Z Deluxe R32

Multi 4x1 CU-4Z68TBE. Capacité minimale connectée : 4,50 kW Capacité maximale connectée : 11,50 kW • R32

Capacités de l'unité intérieure	Puissance frigorifique (kW) Pièces					EER	SEER <sup>1</sup>	Puissance absorbée			A.E.C.	Courant	Puissance calorifique (kW). Pièces					COP	SCOP <sup>1</sup>	Puissance absorbée			A.E.C.	Courant		
	A	B	C	D	Total (Min - Max)			W/W	kW	kWh			230 V	A	B	C	D			Total (Min - Max)	W/W	kW			kWh	230 V
20+20+20	2,00	2,00	2,00		6,00(1,90-8,00)	4,05	8,00	1,48	0,27	2,41	740	6,80	2,83	2,83	2,83	8,49(3,30-10,40)	3,91	4,00	2,17	0,63	-2,92	1085	9,80			
20+20+25	2,00	2,00	2,50		6,50(1,90-8,00)	3,76	8,00	1,73	0,27	2,41	865	7,90	2,62	2,62	3,26	8,50(3,30-10,40)	3,92	4,00	2,17	0,63	-2,92	1085	9,80			
20+20+35	1,81	1,81	3,18		6,80(1,90-8,00)	3,66	8,00	1,86	0,27	2,32	930	8,40	2,27	2,27	3,96	8,50(3,30-10,40)	3,95	4,00	2,15	0,62	-2,85	1075	9,70			
20+20+42	1,66	1,66	3,48		6,80(1,90-8,10)	3,74	8,00	1,82	0,29	2,42	910	8,20	2,07	2,07	4,36	8,50(3,30-10,50)	3,97	4,00	2,14	0,62	-2,89	1070	9,70			
20+20+50	1,51	1,51	3,78		6,80(2,00-8,50)	4,05	8,00	1,68	0,34	2,38	840	7,70	1,89	1,89	4,72	8,50(3,20-10,60)	4,25	4,00	2,00	0,60	-2,78	1000	9,00			
20+20+60	1,36	1,36	4,08		6,80(2,00-8,50)	4,05	8,00	1,68	0,34	2,38	840	7,70	1,70	1,70	5,10	8,50(3,20-10,60)	4,25	4,00	2,00	0,60	-2,78	1000	9,00			
20+25+25	1,94	2,43	2,43		6,80(1,90-8,00)	3,66	8,00	1,86	0,27	2,41	930	8,40	2,42	3,04	3,04	8,50(3,30-10,40)	3,92	4,00	2,17	0,63	-2,92	1085	9,80			
20+25+35	1,69	2,13	2,98		6,80(1,90-8,00)	3,66	8,00	1,86	0,27	2,32	930	8,40	2,12	2,66	3,72	8,50(3,30-10,40)	3,95	4,00	2,15	0,62	-2,85	1075	9,70			
20+25+42	1,56	1,95	3,29		6,80(1,90-8,10)	3,74	8,00	1,82	0,29	2,42	910	8,20	1,95	2,44	4,11	8,50(3,30-10,50)	3,97	4,00	2,14	0,62	-2,89	1070	9,70			
20+25+50	1,43	1,79	3,58		6,80(2,00-8,50)	4,05	8,00	1,68	0,34	2,38	840	7,70	1,79	2,24	4,47	8,50(3,20-10,60)	4,25	4,00	2,00	0,60	-2,78	1000	9,00			
20+25+60	1,29	1,62	3,89		6,80(2,00-8,50)	4,05	8,00	1,68	0,34	2,38	840	7,70	1,62	2,02	4,86	8,50(3,20-10,60)	4,25	4,00	2,00	0,60	-2,78	1000	9,00			
20+35+35	1,52	2,64	2,64		6,80(1,90-8,10)	3,74	8,00	1,82	0,29	2,33	910	8,20	1,88	3,31	3,31	8,50(3,30-10,50)	4,01	4,00	2,12	0,64	-2,87	1060	9,60			
20+35+42	1,40	2,45	2,95		6,80(1,90-8,20)	3,74	8,00	1,82	0,29	2,42	910	8,20	1,75	3,07	3,68	8,50(3,30-10,50)	4,03	4,00	2,11	0,64	-2,86	1055	9,50			
20+35+50	1,29	2,27	3,24		6,80(2,00-8,50)	4,05	8,00	1,68	0,34	2,33	840	7,70	1,62	2,83	4,05	8,50(3,20-10,60)	4,29	4,00	1,98	0,60	-2,76	990	9,00			
20+35+60	1,18	2,07	3,55		6,80(2,00-8,50)	4,05	8,00	1,68	0,34	2,33	840	7,70	1,48	2,59	4,43	8,50(3,20-10,60)	4,29	4,00	1,98	0,60	-2,76	990	9,00			
20+42+42	1,30	2,75	2,75		6,80(1,90-8,20)	3,84	8,00	1,77	0,29	2,37	885	8,00	1,64	3,43	3,43	8,50(3,30-10,50)	4,05	4,00	2,10	0,63	-2,86	1050	9,50			
20+42+50	1,21	2,55	3,04		6,80(2,00-8,50)	4,05	8,00	1,68	0,34	2,33	840	7,70	1,52	3,19	3,79	8,50(3,20-10,60)	4,31	4,00	1,97	0,62	-2,75	985	8,90			
25+25+25	2,26	2,26	2,26		6,78(1,90-8,00)	3,65	8,00	1,86	0,27	2,41	930	8,40	2,83	2,83	3,83	8,49(3,30-10,40)	3,91	4,00	2,17	0,63	-2,92	1085	9,80			
25+25+35	2,00	2,00	2,80		6,80(1,90-8,00)	3,66	8,00	1,86	0,27	2,32	930	8,40	2,50	2,50	3,50	8,50(3,30-10,40)	3,95	4,00	2,15	0,62	-2,85	1075	9,70			
25+25+42	1,85	1,85	3,10		6,80(1,90-8,10)	3,74	8,00	1,82	0,29	2,42	910	8,20	2,31	2,31	3,88	8,50(3,30-10,50)	3,97	4,00	2,14	0,62	-2,89	1070	9,70			
25+25+50	1,70	1,70	3,40		6,80(2,00-8,50)	4,05	8,00	1,68	0,34	2,38	840	7,70	2,13	2,13	4,24	8,50(3,20-10,60)	4,25	4,00	2,00	0,60	-2,78	1000	9,00			
25+25+60	1,56	1,55	3,70		6,80(2,00-8,50)	4,05	8,00	1,68	0,34	2,38	840	7,70	1,93	1,93	4,64	8,50(3,20-10,60)	4,25	4,00	2,00	0,60	-2,78	1000	9,00			
25+35+35	1,78	2,51	2,51		6,80(1,90-8,10)	3,74	8,00	1,82	0,29	2,33	910	8,20	2,24	3,13	3,13	8,50(3,30-10,50)	4,01	4,00	2,12	0,64	-2,87	1060	9,60			
25+35+42	1,67	2,33	2,80		6,80(1,90-8,20)	3,74	8,00	1,82	0,29	2,42	910	8,20	2,08	2,92	3,50	8,50(3,30-10,50)	4,03	4,00	2,11	0,64	-2,86	1055	9,50			
25+35+50	1,55	2,16	3,09		6,80(2,00-8,50)	4,05	8,00	1,68	0,34	2,33	840	7,70	1,93	2,70	3,87	8,50(3,20-10,60)	4,29	4,00	1,98	0,60	-2,76	990	9,00			
25+42+42	1,56	2,62	2,62		6,80(1,90-8,20)	3,84	8,00	1,77	0,29	2,37	885	8,00	1,94	3,28	3,28	8,50(3,30-10,50)	4,05	4,00	2,10	0,63	-2,86	1050	9,50			
35+35+35	2,26	2,26	2,26		6,78(1,90-8,20)	3,83	8,00	1,77	0,29	2,33	885	8,00	2,83	2,83	2,83	8,49(3,30-10,50)	4,12	4,00	2,06	0,63	-2,85	1030	9,30			
35+35+42	2,13	2,13	2,54		6,80(1,90-8,20)	3,84	8,00	1,77	0,29	2,33	885	8,00	2,66	2,66	3,18	8,50(3,30-10,50)	4,15	4,00	2,05	0,63	-2,80	1025	9,30			
4 pièces																										
16+16+16+16	1,65	1,65	1,65	1,65	6,60(1,90-8,70)	4,49	8,50	1,47	0,34	2,38	735	6,70	2,12	2,12	2,12	2,12	8,48(3,00-10,60)	4,44	4,20	1,91	0,58	-2,69	955	8,60		
16+16+16+20	1,60	1,60	1,60	2,00	6,80(1,90-8,80)	4,39	8,00	1,55	0,34	2,47	775	7,00	2,00	2,00	2,00	2,50	8,50(3,00-10,60)	4,47	4,20	1,90	0,58	-2,68	950	8,60		
16+16+16+25	1,49	1,49	1,49	2,33	6,80(1,90-8,80)	4,39	8,00	1,55	0,34	2,47	775	7,00	1,86	1,86	1,86	2,92	8,50(3,00-10,60)	4,47	4,20	1,90	0,58	-2,68	950	8,60		
16+16+16+35	1,31	1,31	1,31	2,87	6,80(1,90-8,80)	4,39	8,00	1,55	0,34	2,38	775	7,00	1,64	1,64	1,64	3,58	8,50(3,00-10,60)	4,52	4,20	1,88	0,58	-2,66	940	8,50		
16+16+16+42	1,21	1,21	1,21	3,17	6,80(1,90-8,80)	4,50	8,00	1,51	0,34	2,38	755	6,80	1,51	1,51	1,51	3,97	8,50(3,00-10,60)	4,55	4,20	1,87	0,58	-2,65	935	8,50		
16+16+16+50	1,11	1,11	1,11	3,47	6,80(1,90-8,80)	4,50	8,00	1,51	0,40	2,24	755	6,80	1,39	1,39	1,39	4,33	8,50(3,00-10,60)	4,64	4,20	1,83	0,65	-2,55	915	8,30		
16+16+16+60	1,01	1,01	1,01	3,77	6,80(1,90-8,80)	4,50	8,00	1,51	0,40	2,24	755	6,80	1,26	1,26	1,26	4,72	8,50(3,00-10,60)	4,64	4,20	1,83	0,65	-2,55	915	8,30		
16+16+20+20	1,51	1,51	1,89	1,89	6,80(1,90-8,80)	4,39	8,00	1,55	0,34	2,43	775	7,00	1,89	1,89	2,36	3,26	8,50(3,10-10,60)	4,50	4,20	1,89	0,60	-2,67	945	8,50		
16+16+20+25	1,41	1,41	1,77	2,21	6,80(1,90-8,80)	4,39	8,00	1,55	0,34	2,43	775	7,00	1,77	1,77	2,20	2,76	8,50(3,10-10,60)	4,50	4,20	1,89	0,60	-2,67	945	8,50		
16+16+20+35	1,25	1,25	1,56	2,74	6,80(1,90-8,80)	4,50	8,00	1,51	0,34	2,38	755	6,80	1,56	1,56	1,95	3,43	8,50(3,00-10,60)	4,55	4,20	1,87	0,58	-2,65	935	8,50		
16+16+20+42	1,16	1,16	1,44	3,04	6,80(1,90-8,80)	4,50	8,00	1,51	0,37	2,38	755	6,80	1,45	1,45	1,80	3,80	8,50(3,00-10,60)	4,57	4,20	1,86	0,60	-2,64	930	8,40		
16+16+20+50	1,07	1,07	1,33	3,33	6,80(1,90-8,80)	4,50	8,00	1,51	0,40	2,20	755	6,80	1,33	1,33	1,67	4,17	8,50(3,00-10,60)	4,64	4,20	1,83	0,66	-2,54	915	8,30		
16+16+20+60	0,97	0,97	1,21	3,65	6,80(1,90-8,80)	4,50	8,00	1,51	0,40	2,20	755	6,80	1,21	1,21	1,52	4,56	8,50(3,00-10,60)	4,64	4,20	1,83	0,66	-2,54	915	8,30		
16+16+25+25	1,33	1,33	2,07	2,07	6,80(1,90-8,80)	4,39	8,00	1,55	0,34	2,43	775	7,00	1,66	1,66	2,59	2,59	8,50(3,10-10,60)	4,50	4,20	1,89	0,60	-2,67	945	8,50		
16+16+25+35	1,18	1,18	1,85	2,59	6,80(1,90-8,80)	4,50	8,00	1,51	0,34	2,38	755	6,80	1,48	1,48	2,31	3,23	8,50(3,00-10,60)	4,55	4,20	1,87	0,58	-2,65	935	8,50		
16+16+25+42	1,10	1,10	1,72	2,88	6,80(1,90-8,80)	4,50	8,00	1,51	0,37	2,38	755	6,80	1,37	1,37	2,15	3,61	8,50(3,00-10,60)	4,57	4,20	1,86	0,60	-2,64	930	8,40		
16+16+25+50	1,02	1,02	1,58	3,18	6,80(1,90-8,80)	4,50	8,00	1,51	0,40	2,20	755	6,80	1,27	1,27	1,99	3,97	8,50(3,00-10,60)	4,64	4,20	1,83	0,66	-2,54	915	8,30		
16+16+35+35	1,07	1,07	2,33	2,33	6,80(1,90-8,80)	4,50	8,00	1,51	0,37	2,33	755	6,80	1,33	1,33	2,92	2,92	8,50(3,00-10,60)	4,59	4,20	1,85	0,61	-2,62	925	8,40		
16+16+35+42	1,00	1,00	2,18	2,62	6,80(1,90-8,80)	4,50	8,00	1,51	0,37	2,33	755	6,80	1,25	1,25	2,27	3,28	8,50(3,00-10,60)	4,62	4,60	1,84	0,61	-2,61	920	8,30		
16+20+20+20	1,43	1,79	1,79	1,79	6,80(1,90-8,80)	4,39	8,00	1,55	0,34																	

## Multi 4x1 CU-4Z80TBE. Capacité minimale connectée : 4,50 kW Capacité maximale connectée : 14,70 kW • R32

Capacités de l'unité intérieure	Puissance frigorifique (kW) Pièces					EER	SEER <sup>1</sup>	Puissance A.E.C. Courant			Puissance calorifique (kW). Pièces					COP	SCOP <sup>1</sup>	Puissance A.E.C. Courant						
	A	B	C	D	Total (Min - Max)			W/W	kW	kWh	230 V	A	B	C	D			Total (Min - Max)	W/W	kW	kWh	230 V		
<b>1 pièce</b>																								
16	1,60				1,60(1,30-2,30)	4,00	5,60	0,40	0,25	0,64	200	2,00	2,60							0,60	0,30	0,96	300	3,00
20	2,00				2,00(1,80-2,90)	4,00	5,60	0,50	0,34	0,81	250	2,50	3,20							0,74	0,30	1,23	370	3,70
25	2,50				2,50(1,80-2,90)	3,97	5,60	0,63	0,34	0,81	315	3,20	3,60							0,94	0,30	1,23	470	4,70
35	3,50				3,50(1,80-4,10)	3,72	5,60	0,94	0,34	1,36	470	4,50	4,50							1,23	0,30	2,10	615	6,00
42	4,20				4,20(1,80-4,50)	3,07	5,60	1,37	0,34	1,99	685	6,40	5,60							1,72	0,30	2,93	860	8,00
50	5,00				5,00(1,90-5,70)	3,23	5,60	1,55	0,34	2,13	775	7,20	6,80							2,10	0,30	2,52	1050	9,70
60	6,00				6,00(1,90-6,20)	2,96	5,60	2,03	0,34	2,33	1015	9,20	8,50							2,40	0,62	2,55	1200	11,10
71	7,10				7,10(2,00-7,20)	2,81	5,60	2,53	0,37	2,77	1265	11,40	8,70							2,55	0,68	2,72	1275	11,80
<b>2 pièces</b>																								
16+16	1,60	1,60			3,20(2,40-5,80)	4,38	5,60	0,73	0,38	1,99	365	3,70	2,60	2,60						1,56	0,43	2,84	780	7,40
16+20	1,60	2,00			3,60(2,40-5,80)	4,14	5,60	0,87	0,38	1,99	435	4,30	2,58	3,22						1,68	0,43	2,83	840	8,00
16+25	1,60	2,50			4,10(2,40-5,80)	3,83	5,60	1,07	0,38	1,99	535	5,20	2,42	3,78						1,82	0,43	2,83	910	8,60
16+35	1,60	3,50			5,10(2,40-5,80)	3,45	5,60	1,48	0,37	1,92	740	7,20	2,23	4,87						1,99	0,38	2,91	995	9,40
16+42	1,60	4,20			5,80(2,40-6,70)	3,19	5,60	1,82	0,37	2,48	910	8,70	2,26	5,94						2,37	0,37	3,44	1185	11,10
16+50	1,60	5,00			6,60(2,40-7,20)	3,20	6,10	2,06	0,35	2,48	1030	9,90	2,28	7,12						2,46	0,33	3,25	1230	11,60
16+60	1,60	6,00			7,60(2,40-8,50)	2,83	6,10	2,69	0,35	3,49	1345	12,90	1,98	7,42						2,46	0,33	3,25	1230	11,60
16+71	1,47	6,53			8,00(2,50-8,50)	2,82	6,10	2,84	0,38	3,34	1420	13,60	1,73	7,67						2,40	0,32	3,42	1200	11,30
20+20	2,00	2,00			4,00(2,40-5,80)	3,96	5,60	1,01	0,38	1,93	505	5,00	3,20	3,20						1,86	0,39	2,82	930	8,70
20+25	2,00	2,50			4,50(2,40-5,80)	3,63	5,60	1,24	0,38	1,93	620	6,00	3,02	3,78						1,92	0,39	2,82	960	9,00
20+35	2,00	3,50			5,50(2,40-5,80)	3,33	5,60	1,65	0,37	1,86	825	8,00	2,80	4,90						2,17	0,37	2,85	1085	10,20
20+42	2,00	4,20			6,20(2,40-7,20)	3,00	5,60	2,07	0,37	2,90	1035	9,90	2,84	5,96						2,42	0,37	3,55	1210	11,40
20+50	2,00	5,00			7,00(2,40-8,10)	3,17	6,10	2,21	0,35	3,10	1105	10,60	2,69	6,71						2,45	0,32	3,23	1225	11,50
20+60	2,00	6,00			8,00(2,40-8,50)	2,75	6,10	2,91	0,35	3,49	1455	13,90	2,35	7,05						2,45	0,32	3,23	1225	11,50
20+71	1,76	6,24			8,00(2,50-8,50)	2,89	6,10	2,77	0,38	3,34	1385	13,30	2,07	7,33						2,39	0,32	3,40	1195	11,20
25+25	2,50	2,50			5,00(2,40-5,80)	3,50	5,60	1,43	0,38	1,93	715	6,90	3,60	3,60						2,05	0,39	2,93	1025	9,60
25+35	2,50	3,50			6,00(2,40-6,70)	3,09	5,60	1,94	0,37	2,48	970	9,30	3,37	4,73						2,32	0,37	3,44	1160	10,90
25+42	2,50	4,20			6,70(2,40-7,20)	2,78	5,60	2,41	0,37	2,90	1205	11,50	3,43	5,77						2,57	0,37	3,55	1285	12,10
25+50	2,50	5,00			7,50(2,40-8,50)	2,94	6,10	2,55	0,35	3,49	1275	12,20	3,13	6,27						2,45	0,32	3,23	1225	11,50
25+60	2,35	5,65			8,00(2,50-8,50)	2,75	6,10	2,91	0,39	3,49	1455	13,90	2,76	6,64						2,45	0,32	3,23	1225	11,50
25+71	2,08	5,92			8,00(2,50-8,50)	2,89	6,10	2,77	0,38	3,34	1385	13,30	2,45	6,95						2,39	0,32	3,40	1195	11,20
35+35	3,50	3,50			7,00(2,40-8,10)	2,75	5,60	2,55	0,37	3,63	1275	12,20	4,50	4,50						2,45	0,36	3,47	1225	11,50
35+42	3,50	4,20			7,70(2,40-8,50)	2,53	5,60	3,04	0,37	4,12	1520	14,60	2,47	5,13						2,05	0,35	3,46	1295	12,20
35+50	3,29	4,71			8,00(2,50-8,50)	2,89	6,10	2,77	0,38	3,34	1385	13,30	3,87	5,53						2,38	0,32	3,20	1190	11,20
35+60	2,95	5,05			8,00(2,50-8,50)	2,89	6,10	2,77	0,38	3,34	1385	13,30	3,46	5,94						2,38	0,32	3,32	1190	11,20
35+71	2,64	5,36			8,00(2,50-8,60)	2,96	6,10	2,70	0,38	3,34	1350	12,90	3,10	6,30						2,36	0,31	3,43	1180	11,10
42+42	4,00	4,00			8,00(2,50-8,50)	2,40	5,60	3,34	0,40	4,04	1670	16,00	4,70	4,70						2,58	0,35	3,45	1290	12,10
42+50	3,65	4,35			8,00(2,50-8,50)	2,89	6,10	2,77	0,38	3,34	1385	13,30	4,29	5,11						2,36	0,32	3,31	1180	11,10
42+60	3,29	4,71			8,00(2,50-8,60)	2,89	6,10	2,77	0,38	3,42	1385	13,30	3,87	5,53						2,36	0,32	3,31	1180	11,10
42+71	2,97	5,03			8,00(2,50-8,60)	2,96	6,10	2,70	0,38	3,26	1350	12,90	4,49	5,91						2,35	0,31	3,42	1175	11,00
50+50	4,00	4,00			8,00(2,50-8,60)	3,31	6,10	2,42	0,38	2,95	1210	11,60	4,70	4,70						2,20	0,31	3,09	1100	10,30
50+60	3,64	4,36			8,00(2,50-8,60)	3,31	6,10	2,42	0,38	2,95	1210	11,60	4,27	5,13						2,20	0,31	3,15	1100	10,30
50+71	3,31	4,69			8,00(2,50-8,60)	3,40	6,10	2,35	0,38	2,88	1175	11,20	3,88	5,52						2,18	0,31	3,13	1090	10,20
60+60	4,00	4,00			8,00(2,50-8,60)	3,31	6,10	2,42	0,38	2,95	1210	11,60	4,70	4,70						2,20	0,31	3,15	1100	10,30
60+71	3,66	4,34			8,00(2,50-8,60)	3,40	6,10	2,35	0,38	2,88	1175	11,20	4,31	5,09						2,18	0,31	3,13	1090	10,20
71+71	4,00	4,00			8,00(2,50-8,60)	3,51	6,10	2,28	0,41	2,80	1140	10,90	4,70	4,70						2,17	0,32	3,12	1085	10,20
<b>3 pièces</b>																								
16+16+16	1,60	1,60	1,60		4,80(3,00-8,50)	4,44	7,40	1,08	0,49	3,11	540	5,30	2,60	2,60	2,60				1,88	0,50	3,34	940	8,80	
16+16+20	1,60	1,60	2,00		5,20(3,00-8,50)	4,41	7,40	1,18	0,49	3,11	590	5,80	2,58	2,58	3,24				1,92	0,50	3,36	1055	9,90	
16+16+25	1,60	1,60	2,50		5,70(3,00-8,50)	4,10	7,40	1,39	0,49	3,11	695	6,70	2,47	2,47	3,86				2,09	0,50	3,26	1045	9,80	
16+16+35	1,60	1,60	3,50		6,70(3,00-8,50)	3,92	7,40	1,71	0,48	3,03	855	8,30	2,24	2,24	4,92				2,25	0,49	3,23	1125	10,60	
16+16+42	1,60	1,60	4,20		7,40(3,00-8,50)	3,57	7,40	2,07	0,48	2,95	1035	9,90	2,03	2,03	5,34				2,24	0,49	3,21	1120	10,50	
16+16+50	1,56	1,56	4,80		8,00(3,00-8,60)	3,81	7,40	2,10	0,52	2,73	1050	10,10	1,83	1,83	5,74				2,13	0,48	3,20	1065	10,00	
16+16+60	1,39	1,39	5,22		8,00(3,00-8,60)	3,81	7,40	2,10	0,52	2,73	1050	10,10	1,63	1,63	6,14				2,					

## Tableau des puissances restituées Multi Z Deluxe R32

Multi 4x1 CU-4Z80TBE. Capacité minimale connectée : 4,50 kW Capacité maximale connectée : 14,70 kW • R32

Capacités de l'unité intérieure	Puissance frigorifique (kW) Pièces					EER	SEER <sup>1</sup>	Puissance A.E.C.			Courant	Puissance calorifique (kW). Pièces					COP	SCOP <sup>1</sup>	Puissance A.E.C.			Courant	
	A	B	C	D	Total (Min - Max)			W/W	kW	kWh		230 V	A	B	C	D			Total (Min - Max)	W/W	kW		kWh
16+50+60	1,02	3,17	3,81		8,00(3,00-9,00)	4,17	7,40	1,92	0,57	-2,65	960	9,20	1,19	3,73	4,48	9,40(3,20-10,60)	4,70	4,40	2,00	0,57	-2,93	1000	9,40
16+50+71	0,93	2,92	4,15		8,00(3,00-9,00)	4,17	7,40	1,92	0,57	-2,65	960	9,20	1,10	3,43	4,87	9,40(3,20-10,60)	4,72	4,40	1,99	0,59	-2,92	995	9,40
16+60+60	0,94	3,53	3,53		8,00(3,00-9,00)	4,17	7,40	1,92	0,57	-2,65	960	9,20	1,10	4,15	4,15	9,40(3,20-10,60)	4,70	4,40	2,00	0,57	-2,93	1000	9,40
16+60+71	0,87	3,27	3,86		8,00(3,00-9,00)	4,17	7,40	1,92	0,57	-2,65	960	9,20	1,02	3,84	4,54	9,40(3,20-10,60)	4,72	4,40	1,99	0,59	-2,92	995	9,40
20+20+20	2,00	2,00	2,00		6,00(3,00-8,50)	4,00	7,40	1,50	0,48	-3,03	750	7,30	3,13	3,13	3,13	9,39(3,20-10,40)	4,15	4,30	2,26	0,49	-3,24	1130	10,60
20+20+25	2,00	2,00	2,50		6,50(3,00-8,50)	3,76	7,40	1,73	0,48	-3,03	865	8,40	2,89	2,89	3,62	9,40(3,20-10,40)	4,16	4,30	2,26	0,49	-3,24	1130	10,60
20+20+35	2,00	2,00	3,50		7,50(3,00-8,50)	3,64	7,40	2,06	0,48	-2,95	1030	9,90	2,51	2,51	4,38	9,40(3,20-10,40)	4,22	4,30	2,23	0,49	-3,20	1115	10,50
20+20+42	1,95	1,95	4,10		8,00(3,00-8,60)	3,49	7,40	2,29	0,48	-3,03	1145	11,00	2,29	2,29	4,82	9,40(3,20-10,40)	4,23	4,40	2,22	0,48	-3,19	1110	10,40
20+20+50	1,78	1,78	4,44		8,00(3,00-8,60)	3,92	7,40	2,04	0,52	-2,65	1020	9,80	2,09	2,09	5,22	9,40(3,20-10,50)	4,45	4,40	2,11	0,51	-3,03	1055	9,90
20+20+60	1,60	1,60	4,80		8,00(3,00-8,80)	3,92	7,40	2,04	0,52	-2,80	1020	9,80	1,88	1,88	5,64	9,40(3,20-10,50)	4,45	4,40	2,11	0,51	-3,03	1055	9,90
20+20+71	1,44	1,44	5,12		8,00(3,00-8,80)	3,92	7,40	2,04	0,52	-2,72	1020	9,80	1,69	1,69	6,02	9,40(3,20-10,60)	4,48	4,40	2,10	0,51	-3,08	1050	9,90
20+25+25	2,00	2,50	2,50		7,00(3,00-8,50)	3,70	7,40	1,89	0,48	-3,03	945	9,00	2,68	3,36	3,36	9,40(3,20-10,40)	4,16	4,30	2,26	0,49	-3,24	1130	10,60
20+25+35	2,00	2,50	3,50		8,00(3,00-8,60)	3,49	7,40	2,29	0,48	-3,03	1145	11,00	2,35	2,94	4,11	9,40(3,20-10,40)	4,22	4,40	2,23	0,49	-3,20	1115	10,50
20+25+42	1,84	2,30	3,86		8,00(3,00-8,60)	3,49	7,40	2,29	0,48	-3,03	1145	11,00	2,16	2,70	4,54	9,40(3,20-10,50)	4,23	4,40	2,22	0,48	-3,25	1110	10,40
20+25+50	1,68	2,11	4,21		8,00(3,00-8,60)	3,92	7,40	2,04	0,52	-2,65	1020	9,80	1,98	2,47	4,95	9,40(3,20-10,50)	4,45	4,40	2,11	0,51	-3,03	1055	9,90
20+25+60	1,52	1,90	4,58		8,00(3,00-8,80)	3,92	7,40	2,04	0,52	-2,80	1020	9,80	1,79	2,24	5,37	9,40(3,20-10,50)	4,45	4,40	2,11	0,51	-3,03	1055	9,90
20+25+71	1,38	1,72	4,90		8,00(3,00-8,80)	3,92	7,40	2,04	0,52	-2,72	1020	9,80	1,62	2,03	5,75	9,40(3,20-10,60)	4,48	4,40	2,10	0,51	-3,08	1050	9,90
20+35+35	1,78	3,11	3,11		8,00(3,00-8,60)	3,59	7,40	2,23	0,48	-2,95	1115	10,70	2,08	3,66	3,66	9,40(3,20-10,50)	4,27	4,40	2,20	0,48	-3,16	1100	10,30
20+35+42	1,65	2,89	3,46		8,00(3,00-8,60)	3,59	7,40	2,23	0,48	-2,95	1115	10,70	1,94	3,39	4,07	9,40(3,20-10,50)	4,29	4,40	2,19	0,48	-3,15	1095	10,30
20+35+50	1,52	2,67	3,81		8,00(3,00-8,80)	3,92	7,40	2,04	0,52	-2,80	1020	9,80	1,79	3,13	4,48	9,40(3,20-10,50)	4,50	4,40	2,09	0,51	-3,00	1045	9,80
20+35+60	1,39	2,43	4,18		8,00(3,00-8,80)	3,92	7,40	2,04	0,52	-2,80	1020	9,80	1,63	2,86	4,91	9,40(3,20-10,60)	4,50	4,40	2,09	0,51	-3,06	1045	9,80
20+35+71	1,27	2,22	4,51		8,00(3,00-9,00)	4,04	7,40	1,98	0,52	-2,80	990	9,50	1,49	2,61	5,30	9,40(3,20-10,60)	4,54	4,40	2,07	0,51	-3,04	1035	9,70
20+42+42	1,54	3,23	3,23		8,00(3,00-8,80)	3,59	7,40	2,23	0,48	-3,03	1115	10,70	1,80	3,80	3,80	9,40(3,20-10,50)	4,31	4,40	2,18	0,48	-3,14	1090	10,20
20+42+50	1,43	3,00	3,57		8,00(3,00-8,80)	3,92	7,40	2,04	0,52	-2,72	1020	9,80	1,68	3,53	4,19	9,40(3,20-10,60)	4,52	4,40	2,08	0,51	-3,05	1040	9,80
20+42+60	1,31	2,75	3,94		8,00(3,00-9,00)	3,92	7,40	2,04	0,52	-2,87	1020	9,80	1,54	3,24	4,62	9,40(3,20-10,60)	4,52	4,40	2,08	0,51	-3,05	1040	9,80
20+42+71	1,20	2,53	4,27		8,00(3,00-9,00)	4,04	7,40	1,98	0,52	-2,80	990	9,50	1,41	2,97	5,02	9,40(3,20-10,60)	4,54	4,40	2,07	0,52	-3,03	1035	9,70
20+50+50	1,33	3,33	3,33		7,99(3,00-9,00)	4,16	7,40	1,92	0,57	-2,65	960	9,20	1,56	3,92	3,92	9,40(3,20-10,60)	4,72	4,40	1,99	0,59	-2,92	995	9,40
20+50+60	1,23	3,08	3,69		8,00(3,00-9,00)	4,17	7,40	1,92	0,57	-2,65	960	9,20	1,45	3,62	4,33	9,40(3,20-10,60)	4,72	4,40	1,99	0,59	-2,92	995	9,40
20+50+71	1,13	2,84	4,03		8,00(3,00-9,00)	4,17	7,40	1,92	0,57	-2,65	960	9,20	1,33	3,33	4,74	9,40(3,20-10,60)	4,75	4,40	1,98	0,60	-2,91	990	9,30
20+60+60	1,14	3,43	3,43		8,00(3,00-9,00)	4,17	7,40	1,92	0,57	-2,65	960	9,20	1,34	4,03	4,03	9,40(3,20-10,60)	4,72	4,40	1,99	0,59	-2,92	995	9,40
25+25+25	2,50	2,50	2,50		7,50(3,00-8,50)	3,52	7,40	2,13	0,48	-3,03	1065	10,20	3,13	3,13	3,13	9,39(3,20-10,40)	4,15	4,30	2,26	0,49	-3,24	1130	10,60
25+25+35	2,35	2,35	3,30		8,00(3,00-8,60)	3,49	7,40	2,29	0,48	-3,03	1145	11,00	2,76	2,76	3,88	9,40(3,20-10,40)	4,22	4,40	2,23	0,49	-3,20	1115	10,50
25+25+42	2,17	2,17	3,66		8,00(3,00-8,60)	3,49	7,40	2,29	0,48	-3,03	1145	11,00	2,55	2,55	4,00	9,40(3,20-10,50)	4,23	4,40	2,22	0,48	-3,25	1110	10,40
25+25+50	2,00	2,00	4,00		8,00(3,00-8,80)	3,92	7,40	2,04	0,52	-2,80	1020	9,80	2,35	2,35	4,70	9,40(3,20-10,50)	4,45	4,40	2,11	0,51	-3,03	1055	9,90
25+25+60	1,82	1,82	4,36		8,00(3,00-8,80)	3,92	7,40	2,04	0,52	-2,80	1020	9,80	2,14	2,14	5,12	9,40(3,20-10,50)	4,45	4,40	2,11	0,51	-3,03	1055	9,90
25+25+71	1,65	1,65	4,70		8,00(3,00-9,00)	3,92	7,40	2,04	0,52	-2,87	1020	9,80	1,94	1,94	5,52	9,40(3,20-10,60)	4,48	4,40	2,10	0,51	-3,08	1050	9,90
25+35+35	2,10	2,95	2,95		8,00(3,00-8,60)	3,59	7,40	2,23	0,48	-2,95	1115	10,70	2,48	3,46	3,46	9,40(3,20-10,50)	4,27	4,40	2,20	0,48	-3,16	1100	10,30
25+35+42	1,96	2,75	3,29		8,00(3,00-8,80)	3,59	7,40	2,23	0,48	-3,10	1115	10,70	2,30	3,23	3,87	9,40(3,20-10,50)	4,29	4,40	2,19	0,48	-3,15	1095	10,30
25+35+50	1,82	2,55	3,63		8,00(3,00-8,80)	3,92	7,40	2,04	0,52	-2,80	1020	9,80	2,14	2,99	4,27	9,40(3,20-10,50)	4,50	4,40	2,09	0,51	-3,00	1045	9,80
25+35+60	1,67	2,33	4,00		8,00(3,00-9,00)	3,92	7,40	2,04	0,52	-2,87	1020	9,80	1,96	2,74	4,70	9,40(3,20-10,60)	4,50	4,40	2,09	0,51	-3,06	1045	9,80
25+35+71	1,53	2,14	4,33		8,00(3,00-9,00)	4,04	7,40	1,98	0,52	-2,80	990	9,50	1,79	2,51	5,10	9,40(3,20-10,60)	4,54	4,40	2,07	0,51	-3,04	1035	9,70
25+42+42	1,84	3,08	3,08		8,00(3,00-8,80)	3,59	7,40	2,23	0,48	-3,03	1115	10,70	2,16	3,62	3,62	9,40(3,20-10,50)	4,31	4,40	2,18	0,48	-3,14	1090	10,20
25+42+50	1,71	2,87	3,42		8,00(3,00-8,80)	3,92	7,40	2,04	0,52	-2,72	1020	9,80	2,01	3,37	4,02	9,40(3,20-10,60)	4,52	4,40	2,07	0,52	-3,03	1035	9,70
25+42+60	1,57	2,65	3,78		8,00(3,00-9,00)	3,92	7,40	2,04	0,52	-2,87	1020	9,80	1,85	3,11	4,44	9,40(3,20-10,60)	4,52	4,40	2,08	0,51	-3,05	1040	9,80
25+42+71	1,45	2,43	4,12		8,00(3,00-9,00)	4,04	7,40	1,98	0,52	-2,80	990	9,50	1,70	2,86	4,84	9,40(3,20-10,60)	4,54	4,40	2,07	0,52	-3,03	1035	9,70
25+50+50	1,60	3,20	3,20		8,00(3,00-9,00)	4,17	7,40	1,92	0,57	-2,65	960	9,20	1,88	3,76	3,76	9,40(3,20-10,60)	4,72	4,40	1,99	0,59	-2,92	995	9,40
25+50+60	1,48	2,96	3,56		8,00(3,00-9,00)	4,17	7,40	1,92	0,57	-2,65	960	9,20	1,74	3,48	4,18	9,40(3,20-10,60)	4,72	4,40	1,99	0,59	-2,92	995	9,40
25+50+71	1,37	2,74	3,89		8,00(3,00-9,00)	4,17	7,40	1,92	0,57	-2,65	960	9,20	1,61	3,22	4,57	9,40(3,20-10,60)	4,75	4,40	1,98	0,60	-2,91	990	9,30
25+60+60	1,38	3,31	3,31		8,00(3,00-9,00)	4,17	7,40	1,92	0,57	-2,65	960	9,20	1,62	3,89	3,89	9,40(3,20-10,60)	4,72	4,40	1,99	0,59	-2,92	995	9,40
35+35+35																							

## Multi 4x1 CU-4Z80TBE. Capacité minimale connectée : 4,50 kW Capacité maximale connectée : 14,70 kW • R32

Capacités de l'unité intérieure	Puissance frigorifique (kW) Pièces					EER	SEER <sup>1</sup>	Puissance absorbée			A.E.C.	Courant	Puissance calorifique (kW). Pièces					COP	SCOP <sup>1</sup>	Puissance absorbée			A.E.C.	Courant
	A	B	C	D	Total (Min - Max)			W/W	kW	kWh			230 V	A	B	C	D			Total (Min - Max)	W/W	kW		
16+16+20+71	1,04	1,04	1,30	4,62	8,00(3,00-9,20)	4,28	7,90	1,87	0,62-2,66	935	9,00	1,22	1,22	1,53	5,43	9,40(4,20-10,60)	4,75	4,70	1,98	0,79-2,90	990	9,30		
16+16+25+25	1,56	1,56	2,44	2,44	8,00(3,00-9,20)	4,04	7,90	1,98	0,53-2,87	990	9,50	1,83	1,83	2,87	2,87	9,40(4,20-10,60)	4,59	4,70	2,05	0,68-3,01	1025	9,60		
16+16+25+35	1,39	1,39	2,17	3,05	8,00(3,00-9,20)	4,17	7,90	1,92	0,53-2,87	960	9,20	1,63	1,63	2,55	3,59	9,40(4,20-10,60)	4,63	4,70	2,03	0,69-2,98	1015	9,50		
16+16+25+42	1,29	1,29	2,02	3,40	8,00(3,00-9,20)	4,17	7,90	1,92	0,56-2,87	960	9,20	1,52	1,52	2,37	3,99	9,40(4,20-10,60)	4,65	4,70	2,02	0,71-2,97	1010	9,50		
16+16+25+50	1,20	1,20	1,87	3,73	8,00(3,00-9,20)	4,28	7,90	1,87	0,62-2,65	935	9,00	1,41	1,41	2,20	4,38	9,40(4,20-10,60)	4,72	4,70	1,99	0,77-2,85	995	9,40		
16+16+25+60	1,09	1,09	1,71	4,11	8,00(3,00-9,20)	4,28	7,90	1,87	0,62-2,65	935	9,00	1,29	1,29	2,01	4,81	9,40(4,20-10,60)	4,72	4,70	1,99	0,77-2,85	995	9,40		
16+16+25+71	1,00	1,00	1,56	4,44	8,00(3,00-9,20)	4,28	7,90	1,87	0,62-2,66	935	9,00	1,18	1,18	1,84	5,20	9,40(4,20-10,60)	4,75	4,70	1,98	0,79-2,90	990	9,30		
16+16+35+35	1,25	1,25	2,75	2,75	8,00(3,00-9,20)	4,17	7,90	1,92	0,57-2,80	960	9,20	1,47	1,47	3,23	3,23	9,40(4,20-10,60)	4,68	4,70	2,01	0,72-2,95	1005	9,40		
16+16+35+42	1,17	1,17	2,57	3,09	8,00(3,00-9,20)	4,17	7,90	1,92	0,57-2,80	960	9,20	1,38	1,38	3,02	3,62	9,40(4,20-10,60)	4,70	4,70	2,00	0,72-2,94	1000	9,40		
16+16+35+50	1,09	1,09	2,39	3,43	8,00(3,00-9,20)	4,28	7,90	1,87	0,62-2,66	935	9,00	1,29	1,29	2,81	4,01	9,40(4,20-10,60)	4,75	4,70	1,98	0,80-2,89	990	9,30		
16+16+35+60	1,01	1,01	2,20	3,78	8,00(3,00-9,20)	4,28	7,90	1,87	0,62-2,66	935	9,00	1,18	1,18	2,59	4,45	9,40(4,20-10,60)	4,75	4,70	1,98	0,80-2,89	990	9,30		
16+16+35+71	0,93	0,93	2,03	4,11	8,00(3,00-9,20)	4,28	7,90	1,87	0,63-2,66	935	9,00	1,09	1,09	2,38	4,84	9,40(4,20-10,60)	4,77	4,70	1,97	0,80-2,87	985	9,30		
16+16+42+42	1,10	1,10	2,90	2,90	8,00(3,00-9,20)	4,17	7,90	1,92	0,57-2,80	960	9,20	1,30	1,30	3,40	3,40	9,40(4,20-10,60)	4,70	4,70	2,00	0,72-2,93	1000	9,40		
16+16+42+50	1,03	1,03	2,71	3,23	8,00(3,00-9,20)	4,28	7,90	1,87	0,62-2,66	935	9,00	1,21	1,21	3,18	3,80	9,40(4,20-10,60)	4,77	4,70	1,97	0,80-2,88	985	9,30		
16+16+42+60	0,96	0,96	2,51	3,57	8,00(3,00-9,20)	4,28	7,90	1,87	0,62-2,66	935	9,00	1,12	1,12	2,95	4,21	9,40(4,20-10,60)	4,77	4,70	1,97	0,80-2,88	985	9,30		
16+16+42+71	0,88	0,88	2,32	3,92	8,00(3,00-9,20)	4,28	7,90	1,87	0,63-2,66	935	9,00	1,04	1,04	2,72	4,60	9,40(4,20-10,60)	4,77	4,70	1,97	0,81-2,87	985	9,30		
16+16+50+50	0,97	0,97	3,03	3,03	8,00(3,00-9,20)	4,26	7,90	1,88	0,69-2,60	940	9,00	1,14	1,14	3,56	3,56	9,40(4,20-10,60)	4,68	4,70	2,01	0,92-2,85	1005	9,40		
16+16+50+60	0,90	0,90	2,82	3,38	8,00(3,00-9,20)	4,26	7,90	1,88	0,69-2,60	940	9,00	1,06	1,06	3,31	3,97	9,40(4,20-10,60)	4,68	4,70	2,01	0,92-2,85	1005	9,40		
16+20+20+20	1,60	2,00	2,00	2,00	7,60(3,00-9,20)	4,06	7,90	1,87	0,53-2,87	935	9,00	1,99	2,47	2,47	2,47	9,40(4,20-10,60)	4,61	4,60	2,04	0,69-3,00	1020	9,60		
16+20+20+25	1,58	1,98	1,98	2,46	8,00(3,00-9,20)	4,04	7,90	1,98	0,53-2,87	990	9,50	1,86	2,32	2,32	2,90	9,40(4,20-10,60)	4,61	4,70	2,04	0,69-3,00	1020	9,60		
16+20+20+35	1,41	1,76	1,76	3,07	8,00(3,00-9,20)	4,17	7,90	1,92	0,57-2,80	960	9,20	1,65	2,07	2,07	3,61	9,40(4,20-10,60)	4,65	4,70	2,02	0,71-2,97	1010	9,50		
16+20+20+42	1,31	1,63	1,63	3,43	8,00(3,00-9,20)	4,17	7,90	1,92	0,57-2,80	960	9,20	1,53	1,92	1,92	4,03	9,40(4,20-10,60)	4,68	4,70	2,01	0,71-2,96	1005	9,40		
16+20+20+50	1,21	1,51	1,51	3,77	8,00(3,00-9,20)	4,28	7,90	1,87	0,62-2,65	935	9,00	1,42	1,77	1,77	4,44	9,40(4,20-10,60)	4,72	4,70	1,99	0,79-2,90	995	9,40		
16+20+20+60	1,10	1,38	1,38	4,14	8,00(3,00-9,20)	4,28	7,90	1,87	0,62-2,65	935	9,00	1,30	1,62	1,62	4,86	9,40(4,20-10,60)	4,72	4,70	1,99	0,79-2,90	995	9,40		
16+20+20+71	1,01	1,26	1,26	4,47	8,00(3,00-9,20)	4,28	7,90	1,87	0,63-2,66	935	9,00	1,18	1,48	1,48	5,26	9,40(4,20-10,60)	4,75	4,70	1,98	0,80-2,89	990	9,30		
16+20+25+25	1,48	1,86	2,33	2,33	8,00(3,00-9,20)	4,04	7,90	1,98	0,53-2,87	990	9,50	1,75	2,19	2,73	2,73	9,40(4,20-10,60)	4,61	4,70	2,04	0,69-3,00	1020	9,60		
16+20+25+35	1,33	1,67	2,08	2,92	8,00(3,00-9,20)	4,17	7,90	1,92	0,57-2,80	960	9,20	1,57	1,96	2,45	3,42	9,40(4,20-10,60)	4,65	4,70	2,02	0,71-2,97	1010	9,50		
16+20+25+42	1,24	1,55	1,94	3,27	8,00(3,00-9,20)	4,17	7,90	1,92	0,57-2,80	960	9,20	1,46	1,83	2,28	3,83	9,40(4,20-10,60)	4,68	4,70	2,01	0,71-2,96	1005	9,40		
16+20+25+50	1,15	1,44	1,80	3,61	8,00(3,00-9,20)	4,28	7,90	1,87	0,62-2,65	935	9,00	1,35	1,69	2,12	4,24	9,40(4,20-10,60)	4,72	4,70	1,99	0,79-2,90	995	9,40		
16+20+25+60	1,06	1,32	1,65	3,92	8,00(3,00-9,20)	4,28	7,90	1,87	0,62-2,65	935	9,00	1,24	1,55	1,94	4,67	9,40(4,20-10,60)	4,72	4,70	1,99	0,79-2,90	995	9,40		
16+20+25+71	0,97	1,21	1,52	4,30	8,00(3,00-9,20)	4,28	7,90	1,87	0,63-2,66	935	9,00	1,14	1,42	1,78	5,06	9,40(4,20-10,60)	4,75	4,70	1,98	0,80-2,89	990	9,30		
16+20+35+35	1,21	1,51	2,64	2,64	8,00(3,00-9,20)	4,17	7,90	1,92	0,57-2,80	960	9,20	1,42	1,78	3,10	3,10	9,40(4,20-10,60)	4,70	4,70	2,00	0,72-2,94	1000	9,40		
16+20+35+42	1,13	1,42	2,48	2,97	8,00(3,00-9,20)	4,17	7,90	1,92	0,57-2,80	960	9,20	1,33	1,66	2,91	3,50	9,40(4,20-10,60)	4,70	4,70	2,00	0,72-2,93	1000	9,40		
16+20+35+50	1,06	1,32	2,31	3,31	8,00(3,00-9,20)	4,28	7,90	1,87	0,63-2,66	935	9,00	1,24	1,55	2,72	3,89	9,40(4,20-10,60)	4,77	4,70	1,97	0,80-2,88	985	9,30		
16+20+35+60	0,98	1,22	2,14	3,66	8,00(3,00-9,20)	4,28	7,90	1,87	0,63-2,66	935	9,00	1,15	1,44	2,51	4,30	9,40(4,20-10,60)	4,77	4,70	1,97	0,80-2,88	985	9,30		
16+20+35+71	0,90	1,13	1,97	4,00	8,00(3,00-9,20)	4,28	7,90	1,87	0,63-2,66	935	9,00	1,06	1,32	2,32	4,70	9,40(4,20-10,60)	4,77	4,70	1,97	0,81-2,87	985	9,30		
16+20+42+42	1,07	1,33	2,80	2,80	8,00(3,00-9,20)	4,17	7,90	1,92	0,57-2,80	960	9,20	1,25	1,57	3,29	3,29	9,40(4,20-10,60)	4,72	4,70	1,99	0,72-2,92	995	9,40		
16+20+42+50	1,00	1,25	2,63	3,12	8,00(3,00-9,20)	4,28	7,90	1,87	0,63-2,66	935	9,00	1,18	1,47	3,08	3,67	9,40(4,20-10,60)	4,77	4,70	1,97	0,81-2,87	985	9,30		
16+20+42+60	0,93	1,16	2,43	3,48	8,00(3,00-9,20)	4,28	7,90	1,87	0,63-2,66	935	9,00	1,09	1,36	2,86	4,09	9,40(4,20-10,60)	4,77	4,70	1,97	0,81-2,87	985	9,30		
16+20+50+50	0,94	1,18	2,94	2,94	8,00(3,00-9,20)	4,23	7,90	1,89	0,69-2,60	945	9,00	1,10	1,38	3,46	3,46	9,40(4,20-10,60)	4,68	4,70	2,01	0,93-2,90	1005	9,40		
16+20+50+60	0,88	1,10	2,74	3,28	8,00(3,00-9,20)	4,23	7,90	1,89	0,69-2,60	945	9,00	1,03	1,29	3,22	3,86	9,40(4,20-10,60)	4,68	4,70	2,01	0,93-2,90	1005	9,40		
16+25+25+25	1,40	2,20	2,20	2,20	8,00(3,00-9,20)	4,04	7,90	1,98	0,53-2,87	990	9,50	1,66	2,58	2,58	2,58	9,40(4,20-10,60)	4,61	4,70	2,04	0,69-3,00	1020	9,60		
16+25+25+35	1,27	1,98	1,98	2,77	8,00(3,00-9,20)	4,17	7,90	1,92	0,57-2,80	960	9,20	1,49	2,33	2,33	3,25	9,40(4,20-10,60)	4,65	4,70	2,02	0,71-2,97	1010	9,50		
16+25+25+42	1,19	1,85	1,85	3,11	8,00(3,00-9,20)	4,17	7,90	1,92	0,57-2,80	960	9,20	1,39	2,18	2,18	3,65	9,40(4,20-10,60)	4,68	4,70	2,01	0,71-2,96	1005	9,40		
16+25+25+50	1,10	1,72	1,72	3,46	8,00(3,00-9,20)	4,28	7,90	1,87	0,62-2,65	935	9,00	1,30	2,03	2,03	4,04	9,40(4,20-10,60)	4,72	4,70	1,99	0,79-2,90	995	9,40		
16+25+25+60	1,02	1,59	1,59	3,80	8,00(3,00-9,20)	4,28	7,90	1,87	0,62-2,65	935	9,00	1,19	1,87	1,87	4,47	9,40(4,20-10,60)	4,72	4,70	1,99	0,79-2,90	995	9,40		
16+25+25+71	0,93	1,46	1,46	4,15	8,00(3,00-9,20)	4,28	7,90	1,87	0,63-2,66	935	9,00	1,10	1,72	1,72	4,86	9,40(4,20-10,60)	4,75	4,70	1,98	0,80-2,89	990	9,30		
16+25+35+35	1,15	1,81	2,52	2,52	8,00(3,00-9,20)	4,17	7,90	1,92	0,57-2,80	960	9,20	1,35	2,13	2,96	2,96									

## Tableau des puissances restituées Multi Z Deluxe R32

## Multi 4x1 CU-4Z80TBE. Capacité minimale connectée : 4,50 kW Capacité maximale connectée : 14,70 kW • R32

Capacités de l'unité intérieure	Puissance frigorifique (kW) Pièces					EER	SEER <sup>1</sup>	Puissance absorbée			A.E.C.	Courant	Puissance calorifique (kW). Pièces					COP	SCOP <sup>1</sup>	Puissance absorbée			A.E.C.	Courant
	A	B	C	D	Total (Min - Max)			W/W	kW	kWh			230 V	A	B	C	D			Total (Min - Max)	W/W	kW		
20+20+35+50	1,28	1,28	2,24	3,20	8,00(3,00-9,20)	4,28	<b>7,90</b>	1,87(0,63-2,66)	935	9,00	1,50	1,50	2,63	3,77	9,40(4,20-10,60)	4,77	<b>4,70</b>	1,97(0,81-2,87)	985	9,30				
20+20+35+60	1,19	1,19	2,07	3,55	8,00(3,00-9,20)	4,28	<b>7,90</b>	1,87(0,63-2,66)	935	9,00	1,39	1,39	2,44	4,18	9,40(4,20-10,60)	4,77	<b>4,70</b>	1,97(0,81-2,87)	985	9,30				
20+20+35+71	1,10	1,10	1,92	3,88	8,00(3,00-9,20)	4,28	<b>7,90</b>	1,87(0,63-2,66)	935	9,00	1,29	1,29	2,25	4,57	9,40(4,20-10,60)	4,70	<b>4,70</b>	2,00(0,83-2,86)	1000	9,40				
20+20+42+42	1,29	1,29	2,71	2,71	8,00(3,00-9,20)	4,17	<b>7,90</b>	1,92(0,57-2,80)	960	9,20	1,52	1,52	3,18	3,18	9,40(4,20-10,60)	4,75	<b>4,70</b>	1,98(0,72-2,91)	990	9,30				
20+20+42+50	1,21	1,21	2,55	3,03	8,00(3,00-9,20)	4,28	<b>7,90</b>	1,87(0,63-2,66)	935	9,00	1,42	1,42	2,99	3,57	9,40(4,20-10,60)	4,70	<b>4,70</b>	2,00(0,81-2,86)	1000	9,40				
20+20+42+60	1,13	1,13	2,37	3,37	8,00(3,00-9,20)	4,28	<b>7,90</b>	1,87(0,63-2,66)	935	9,00	1,32	1,32	2,78	3,98	9,40(4,20-10,60)	4,70	<b>4,70</b>	2,00(0,81-2,86)	1000	9,40				
20+20+50+50	1,14	1,14	2,86	2,86	8,00(3,00-9,20)	4,23	<b>7,90</b>	1,89(0,70-2,60)	945	9,00	1,34	1,34	3,36	3,36	9,40(4,20-10,60)	4,68	<b>4,70</b>	2,01(0,94-2,89)	1005	9,40				
20+25+25+25	1,67	2,11	2,11	2,11	8,00(3,00-9,20)	4,04	<b>7,90</b>	1,98(0,53-2,87)	990	9,50	1,99	2,47	2,47	2,47	9,40(4,20-10,60)	4,63	<b>4,70</b>	2,03(0,69-2,99)	1015	9,50				
20+25+25+35	1,52	1,90	1,90	2,68	8,00(3,00-9,20)	4,17	<b>7,90</b>	1,92(0,57-2,80)	960	9,20	1,79	2,24	2,24	3,13	9,40(4,20-10,60)	4,68	<b>4,70</b>	2,01(0,71-2,96)	1005	9,40				
20+25+25+42	1,43	1,79	1,79	2,99	8,00(3,00-9,20)	4,17	<b>7,90</b>	1,92(0,57-2,80)	960	9,20	1,68	2,10	2,10	3,52	9,40(4,20-10,60)	4,68	<b>4,70</b>	2,01(0,72-2,95)	1005	9,40				
20+25+25+50	1,33	1,67	1,67	3,33	8,00(3,00-9,20)	4,28	<b>7,90</b>	1,87(0,62-2,65)	935	9,00	1,57	1,96	1,96	3,91	9,40(4,20-10,60)	4,75	<b>4,70</b>	1,98(0,80-2,89)	990	9,30				
20+25+25+60	1,23	1,54	1,54	3,69	8,00(3,00-9,20)	4,28	<b>7,90</b>	1,87(0,62-2,65)	935	9,00	1,45	1,81	1,81	4,33	9,40(4,20-10,60)	4,75	<b>4,70</b>	1,98(0,80-2,89)	990	9,30				
20+25+25+71	1,13	1,42	1,42	4,03	8,00(3,00-9,20)	4,28	<b>7,90</b>	1,87(0,63-2,66)	935	9,00	1,33	1,67	1,67	4,73	9,40(4,20-10,60)	4,77	<b>4,70</b>	1,97(0,80-2,88)	985	9,30				
20+25+35+35	1,39	1,75	2,43	2,43	8,00(3,00-9,20)	4,17	<b>7,90</b>	1,92(0,57-2,80)	960	9,20	1,63	2,05	2,86	2,86	9,40(4,20-10,60)	4,70	<b>4,70</b>	2,00(0,72-2,93)	1000	9,40				
20+25+35+42	1,31	1,64	2,30	2,75	8,00(3,00-9,20)	4,17	<b>7,90</b>	1,92(0,57-2,80)	960	9,20	1,54	1,93	2,70	3,23	9,40(4,20-10,60)	4,72	<b>4,70</b>	1,99(0,72-2,92)	995	9,40				
20+25+35+50	1,23	1,54	2,15	3,08	8,00(3,00-9,20)	4,28	<b>7,90</b>	1,87(0,63-2,66)	935	9,00	1,45	1,81	2,53	3,61	9,40(4,20-10,60)	4,77	<b>4,70</b>	1,97(0,81-2,87)	985	9,30				
20+25+35+60	1,14	1,43	2,00	3,43	8,00(3,00-9,20)	4,28	<b>7,90</b>	1,87(0,63-2,66)	935	9,00	1,34	1,68	2,35	4,03	9,40(4,20-10,60)	4,77	<b>4,70</b>	1,97(0,81-2,87)	985	9,30				
20+25+42+42	1,24	1,56	2,60	2,60	8,00(3,00-9,20)	4,17	<b>7,90</b>	1,92(0,57-2,80)	960	9,20	1,46	1,82	3,06	3,06	9,40(4,20-10,60)	4,75	<b>4,70</b>	1,98(0,72-2,91)	990	9,30				
20+25+42+50	1,17	1,46	2,45	2,92	8,00(3,00-9,20)	4,28	<b>7,90</b>	1,87(0,63-2,66)	935	9,00	1,37	1,72	2,88	3,43	9,40(4,20-10,60)	4,70	<b>4,70</b>	2,00(0,81-2,86)	1000	9,40				
20+25+42+60	1,09	1,36	2,29	3,26	8,00(3,00-9,20)	4,28	<b>7,90</b>	1,87(0,63-2,66)	935	9,00	1,28	1,60	2,69	3,83	9,40(4,20-10,60)	4,70	<b>4,70</b>	2,00(0,81-2,86)	1000	9,40				
20+25+50+50	1,10	1,38	2,76	2,76	8,00(3,00-9,20)	4,23	<b>7,90</b>	1,89(0,70-2,60)	945	9,00	1,30	1,62	3,24	3,24	9,40(4,20-10,60)	4,68	<b>4,70</b>	2,01(0,94-2,89)	1005	9,40				
20+35+35+35	1,28	2,24	2,24	2,24	8,00(3,00-9,20)	4,17	<b>7,90</b>	1,92(0,57-2,72)	960	9,20	1,51	2,63	2,63	2,63	9,40(4,20-10,60)	4,75	<b>4,70</b>	1,98(0,75-2,90)	990	9,30				
20+35+35+42	1,21	2,12	2,12	2,55	8,00(3,00-9,20)	4,17	<b>7,90</b>	1,92(0,57-2,72)	960	9,20	1,42	2,49	2,49	3,00	9,40(4,20-10,60)	4,77	<b>4,70</b>	1,97(0,75-2,89)	985	9,30				
20+35+35+50	1,14	2,00	2,00	2,86	8,00(3,00-9,20)	4,28	<b>7,90</b>	1,87(0,63-2,66)	935	9,00	1,34	2,35	2,35	3,36	9,40(4,20-10,60)	4,70	<b>4,70</b>	2,00(0,84-2,85)	1000	9,40				
20+35+42+42	1,15	2,01	2,42	2,42	8,00(3,00-9,20)	4,17	<b>7,90</b>	1,92(0,57-2,72)	960	9,20	1,35	2,37	2,84	2,84	9,40(4,20-10,60)	4,77	<b>4,70</b>	1,97(0,76-2,88)	985	9,30				
20+35+42+50	1,09	1,90	2,29	2,72	8,00(3,00-9,20)	4,28	<b>7,90</b>	1,87(0,63-2,66)	935	9,00	1,28	2,24	2,69	3,19	9,40(4,20-10,60)	4,72	<b>4,70</b>	1,99(0,85-2,84)	995	9,40				
20+42+42+42	1,10	2,30	2,30	2,30	8,00(3,00-9,20)	4,28	<b>7,90</b>	1,87(0,58-2,72)	935	9,00	1,30	2,70	2,70	2,70	9,40(4,20-10,60)	4,70	<b>4,70</b>	2,00(0,76-2,87)	1000	9,40				
25+25+25+25	2,00	2,00	2,00	2,00	8,00(3,00-9,20)	4,04	<b>7,90</b>	1,98(0,53-2,87)	990	9,50	2,35	2,35	2,35	2,35	9,40(4,20-10,60)	4,63	<b>4,70</b>	2,03(0,69-2,99)	1015	9,50				
25+25+25+35	1,82	1,82	1,82	2,54	8,00(3,00-9,20)	4,17	<b>7,90</b>	1,92(0,57-2,80)	960	9,20	2,14	2,14	2,14	2,98	9,40(4,20-10,60)	4,68	<b>4,70</b>	2,01(0,71-2,96)	1005	9,40				
25+25+25+42	1,71	1,71	1,71	2,87	8,00(3,00-9,20)	4,17	<b>7,90</b>	1,92(0,57-2,80)	960	9,20	2,01	2,01	2,01	3,37	9,40(4,20-10,60)	4,68	<b>4,70</b>	2,01(0,72-2,95)	1005	9,40				
25+25+25+50	1,60	1,60	1,60	3,20	8,00(3,00-9,20)	4,28	<b>7,90</b>	1,87(0,62-2,65)	935	9,00	1,88	1,88	1,88	3,76	9,40(4,20-10,60)	4,75	<b>4,70</b>	1,98(0,80-2,89)	990	9,30				
25+25+25+60	1,48	1,48	1,48	3,56	8,00(3,00-9,20)	4,28	<b>7,90</b>	1,87(0,62-2,65)	935	9,00	1,74	1,74	1,74	4,18	9,40(4,20-10,60)	4,75	<b>4,70</b>	1,98(0,80-2,89)	990	9,30				
25+25+25+71	1,37	1,37	1,37	3,89	8,00(3,00-9,20)	4,28	<b>7,90</b>	1,87(0,63-2,66)	935	9,00	1,61	1,61	1,61	4,57	9,40(4,20-10,60)	4,77	<b>4,70</b>	1,97(0,80-2,88)	985	9,30				
25+25+35+35	1,67	1,67	2,33	2,33	8,00(3,00-9,20)	4,17	<b>7,90</b>	1,92(0,57-2,80)	960	9,20	1,96	1,96	2,74	2,74	9,40(4,20-10,60)	4,70	<b>4,70</b>	2,00(0,72-2,93)	1000	9,40				
25+25+35+42	1,57	1,57	2,20	2,66	8,00(3,00-9,20)	4,17	<b>7,90</b>	1,92(0,57-2,80)	960	9,20	1,85	1,85	2,59	3,11	9,40(4,20-10,60)	4,72	<b>4,70</b>	1,99(0,72-2,92)	995	9,40				
25+25+35+50	1,48	1,48	2,07	2,97	8,00(3,00-9,20)	4,28	<b>7,90</b>	1,87(0,63-2,66)	935	9,00	1,74	1,74	2,44	3,48	9,40(4,20-10,60)	4,77	<b>4,70</b>	1,97(0,81-2,87)	985	9,30				
25+25+35+60	1,38	1,38	1,93	3,31	8,00(3,00-9,20)	4,28	<b>7,90</b>	1,87(0,63-2,66)	935	9,00	1,62	1,62	2,27	3,89	9,40(4,20-10,60)	4,77	<b>4,70</b>	1,97(0,81-2,87)	985	9,30				
25+25+42+42	1,49	1,49	2,51	2,51	8,00(3,00-9,20)	4,17	<b>7,90</b>	1,92(0,57-2,80)	960	9,20	1,75	1,75	2,95	2,95	9,40(4,20-10,60)	4,75	<b>4,70</b>	1,98(0,72-2,91)	990	9,30				
25+25+42+50	1,41	1,41	2,37	2,81	8,00(3,00-9,20)	4,28	<b>7,90</b>	1,87(0,63-2,66)	935	9,00	1,65	1,65	2,78	3,32	9,40(4,20-10,60)	4,70	<b>4,70</b>	2,00(0,81-2,86)	1000	9,40				
25+35+35+35	1,55	2,15	2,15	2,15	8,00(3,00-9,20)	4,17	<b>7,90</b>	1,92(0,57-2,72)	960	9,20	1,81	2,53	2,53	2,53	9,40(4,20-10,60)	4,75	<b>4,70</b>	1,98(0,75-2,90)	990	9,30				
25+35+35+42	1,46	2,04	2,04	2,46	8,00(3,00-9,20)	4,17	<b>7,90</b>	1,92(0,57-2,72)	960	9,20	1,72	2,40	2,40	2,88	9,40(4,20-10,60)	4,77	<b>4,70</b>	1,97(0,75-2,89)	985	9,30				
25+35+35+50	1,38	1,93	1,93	2,76	8,00(3,00-9,20)	4,28	<b>7,90</b>	1,87(0,63-2,66)	935	9,00	1,62	2,27	2,27	3,24	9,40(4,20-10,60)	4,70	<b>4,70</b>	2,00(0,84-2,85)	1000	9,40				
25+35+42+42	1,39	1,95	2,33	2,33	8,00(3,00-9,20)	4,17	<b>7,90</b>	1,92(0,57-2,72)	960	9,20	1,63	2,29	2,74	2,74	9,40(4,20-10,60)	4,77	<b>4,70</b>	1,97(0,76-2,88)	985	9,30				
35+35+35+35	2,00	2,00	2,00	2,00	8,00(3,00-9,20)	4,28	<b>7,90</b>	1,87(0,58-2,72)	935	9,00	2,35	2,35	2,35	2,35	9,40(4,20-10,60)	4,70	<b>4,70</b>	2,00(0,76-2,87)	1000	9,40				
35+35+35+42	1,90	1,90	1,90	2,30	8,00(3,00-9,20)	4,28	<b>7,90</b>	1,87(0,58-2,72)	935	9,00	2,24	2,24	2,24	2,68	9,40(4,20-10,60)	4,70	<b>4,70</b>	2,00(0,76-2,86)	1000					

## Multi 5x1 CU-5Z90TBE. Capacité minimale connectée : 4,50 kW Capacité maximale connectée : 18,30 kW • R32

Capacités de l'unité intérieure	Puissance frigorifique (kW) Pièces						EER	SEER <sup>1</sup>	Puissance A.E.C. Courant absorbée			Puissance calorifique (kW). Pièces						COP	SCOP <sup>1</sup>	Puissance A.E.C. Courant absorbée				
	A	B	C	D	E	Total (Min - Max)			W/W	kW	kWh	230 V	A	B	C	D	E			Total (Min - Max)	W/W	kW	kWh	230 V
<b>1 pièce</b>																								
16	1,60					1,60(1,30-2,30)	4,00		0,40	(0,25-0,64)	200	2,00	2,60				2,60(1,20-3,20)	4,33			0,60	(0,30-0,96)	300	3,00
20	2,00					2,00(1,80-2,90)	4,00		0,50	(0,34-0,81)	250	2,50	3,20				3,20(1,20-4,10)	4,32			0,74	(0,30-1,23)	370	3,70
25	2,50					2,50(1,80-2,90)	3,97		0,63	(0,34-0,81)	315	3,20	3,60				3,60(1,20-4,30)	3,83			0,94	(0,30-1,23)	470	4,70
35	3,50					3,50(1,80-4,10)	3,72		0,94	(0,34-1,36)	470	4,50	5,50				5,50(1,20-5,80)	3,66			1,23	(0,30-2,10)	615	6,00
42	4,20					4,20(1,80-4,50)	3,07		1,37	(0,34-1,99)	685	6,40	6,60				6,60(1,20-6,80)	3,26			1,72	(0,30-2,93)	860	8,00
50	5,00					5,00(1,90-5,70)	3,23		1,55	(0,34-2,13)	775	7,20	6,80				6,80(1,20-6,90)	3,24			2,10	(0,30-2,52)	1050	9,70
60	6,00					6,00(1,90-6,20)	2,96		2,03	(0,34-2,33)	1015	9,20	8,50				8,50(1,30-9,00)	3,54			2,40	(0,62-2,55)	1200	11,10
71	7,10					7,10(2,00-7,20)	2,81		2,53	(0,37-2,77)	1265	11,40	8,70				8,70(1,40-9,20)	3,41			2,55	(0,68-2,72)	1275	11,80
<b>2 pièces</b>																								
16+16	1,60	1,60				3,20(2,40-5,80)	4,85	<b>5,60</b>	0,66	(0,27-1,74)	330	3,40	2,35	2,35			4,70(2,00-8,20)	3,88	<b>3,80</b>		1,21	(0,22-2,41)	605	5,80
16+20	1,60	2,00				3,60(2,40-5,80)	4,56	<b>5,60</b>	0,79	(0,27-1,74)	395	4,00	2,31	2,89			5,20(2,00-8,20)	3,80	<b>3,80</b>		1,37	(0,22-2,40)	685	6,50
16+25	1,60	2,50				4,10(2,40-5,80)	4,27	<b>5,60</b>	0,96	(0,27-1,74)	480	4,70	2,19	3,41			5,60(2,00-8,20)	3,73	<b>3,80</b>		1,50	(0,22-2,40)	750	7,10
16+35	1,60	3,50				5,10(2,40-5,80)	3,86	<b>5,60</b>	1,32	(0,26-1,68)	660	6,40	2,01	4,39			6,40(2,00-8,60)	3,79	<b>3,80</b>		1,69	(0,21-2,48)	845	8,00
16+42	1,60	4,20				5,80(2,40-6,70)	3,56	<b>5,60</b>	1,63	(0,26-2,13)	815	7,90	2,04	5,36			7,40(2,00-10,10)	3,72	<b>3,80</b>		1,99	(0,21-3,03)	995	9,40
16+50	1,60	5,00				6,60(2,40-7,20)	3,59	<b>6,10</b>	1,84	(0,25-2,13)	920	8,80	2,06	6,44			8,50(2,00-11,00)	3,86	<b>4,00</b>		2,20	(0,16-3,04)	1100	10,30
16+60	1,60	6,00				7,60(2,40-8,60)	3,21	<b>6,10</b>	2,37	(0,25-3,08)	1185	11,30	2,11	7,89			10,00(2,00-11,00)	3,75	<b>4,00</b>		2,67	(0,16-3,04)	1335	12,50
16+71	1,60	7,10				8,70(2,50-9,10)	2,98	<b>6,10</b>	2,92	(0,27-3,16)	1460	14,00	1,88	8,32			10,20(2,00-13,00)	3,82	<b>4,00</b>		2,67	(0,16-3,83)	1335	12,50
20+20	2,00	2,00				4,00(2,40-5,80)	4,35	<b>5,60</b>	0,92	(0,26-1,68)	460	4,50	2,90	2,90			5,80(2,00-8,20)	3,79	<b>3,80</b>		1,53	(0,22-2,39)	765	7,30
20+25	2,00	2,50				4,50(2,40-5,80)	4,02	<b>5,60</b>	1,12	(0,26-1,68)	560	5,50	2,71	3,39			6,10(2,00-8,20)	3,77	<b>3,80</b>		1,62	(0,22-2,39)	810	7,70
20+35	2,00	3,50				5,50(2,40-5,80)	3,74	<b>5,60</b>	1,47	(0,26-1,63)	735	7,10	2,51	4,39			6,90(2,00-8,60)	3,81	<b>3,80</b>		1,81	(0,21-2,42)	905	8,50
20+42	2,00	4,20				6,20(2,40-7,20)	3,37	<b>5,60</b>	1,84	(0,26-2,49)	920	8,80	2,55	5,35			7,90(2,00-11,00)	3,66	<b>3,80</b>		2,16	(0,20-3,23)	1080	10,20
20+50	2,00	5,00				7,00(2,40-8,10)	3,59	<b>6,10</b>	1,95	(0,25-2,61)	975	9,30	2,57	6,43			9,00(2,00-11,00)	3,98	<b>4,00</b>		2,26	(0,16-2,98)	1130	10,60
20+60	2,00	6,00				8,00(2,40-8,60)	3,14	<b>6,10</b>	2,55	(0,25-3,01)	1275	12,20	2,60	7,80			10,40(2,00-11,90)	3,88	<b>4,00</b>		2,68	(0,16-3,33)	1340	12,60
20+71	1,98	7,02				9,00(2,50-10,00)	2,88	<b>6,10</b>	3,12	(0,27-4,03)	1560	14,90	2,29	8,11			10,40(2,00-13,00)	3,97	<b>4,00</b>		2,62	(0,16-3,82)	1310	12,30
25+25	2,50	2,50				5,00(2,40-5,80)	3,94	<b>5,60</b>	1,27	(0,26-1,68)	635	6,10	3,25	3,25			6,50(2,00-8,60)	3,82	<b>3,80</b>		1,70	(0,22-2,50)	850	8,10
25+35	2,50	3,50				6,00(2,40-6,70)	3,47	<b>5,60</b>	1,73	(0,26-2,13)	865	8,40	3,04	4,26			7,30(2,00-10,10)	3,76	<b>3,80</b>		1,94	(0,21-3,03)	970	9,10
25+42	2,50	4,20				6,70(2,40-7,20)	3,15	<b>5,60</b>	2,13	(0,26-2,49)	1065	10,20	3,10	5,20			8,30(2,00-11,00)	3,61	<b>3,80</b>		2,30	(0,20-3,23)	1150	10,80
25+50	2,50	5,00				7,50(2,40-8,60)	3,33	<b>6,10</b>	2,25	(0,25-3,01)	1125	10,80	3,13	6,27			9,40(2,00-11,00)	3,84	<b>4,00</b>		2,45	(0,16-2,98)	1225	11,50
25+60	2,50	6,00				8,50(2,50-9,10)	2,89	<b>6,10</b>	2,94	(0,27-3,29)	1470	14,10	3,06	7,34			10,40(2,00-13,00)	3,88	<b>4,00</b>		2,68	(0,16-3,83)	1340	12,60
25+71	2,34	6,66				9,00(2,50-10,10)	2,88	<b>6,10</b>	3,12	(0,27-4,18)	1560	14,90	2,71	7,69			10,40(2,00-13,00)	3,97	<b>4,00</b>		2,62	(0,16-3,82)	1310	12,30
35+35	3,50	3,50				7,00(2,40-8,10)	3,11	<b>5,60</b>	2,25	(0,26-3,06)	1125	10,80	4,05	4,05			8,10(2,00-11,00)	3,70	<b>3,80</b>		2,19	(0,20-3,22)	1095	10,30
35+42	3,50	4,20				7,70(2,40-8,60)	2,88	<b>5,60</b>	2,67	(0,26-3,55)	1335	12,80	4,14	4,96			9,10(2,00-11,00)	3,65	<b>3,80</b>		2,49	(0,20-3,16)	1245	11,70
35+50	3,50	5,00				8,50(2,50-9,10)	3,02	<b>6,10</b>	2,81	(0,27-3,16)	1405	13,50	4,20	6,00			10,20(2,00-13,00)	3,94	<b>4,00</b>		2,59	(0,16-3,81)	1295	12,20
35+60	3,32	5,68				9,00(2,50-10,10)	2,82	<b>6,10</b>	3,19	(0,27-4,18)	1595	15,30	3,83	6,57			10,40(2,00-13,00)	3,98	<b>4,00</b>		2,61	(0,16-3,81)	1305	12,30
35+71	2,97	6,03				9,00(2,50-10,40)	3,01	<b>6,10</b>	2,99	(0,27-4,34)	1495	14,30	3,43	6,97			10,40(2,00-13,80)	4,02	<b>4,00</b>		2,59	(0,16-4,14)	1395	12,20
42+42	4,20	4,20				8,40(2,50-9,10)	2,51	<b>5,60</b>	3,34	(0,28-3,96)	1670	16,00	5,05	5,05			10,10(2,00-13,00)	3,62	<b>3,80</b>		2,79	(0,19-3,99)	1395	13,10
42+50	4,11	4,89				9,00(2,50-10,00)	2,88	<b>6,10</b>	3,12	(0,27-4,03)	1560	14,90	4,75	5,65			10,40(2,00-13,00)	4,00	<b>4,00</b>		2,60	(0,16-3,74)	1300	12,20
42+60	3,40	5,29				9,00(2,50-10,40)	2,88	<b>6,10</b>	3,12	(0,27-4,33)	1560	14,90	4,28	6,12			10,40(2,00-13,80)	4,00	<b>4,00</b>		2,60	(0,16-4,15)	1300	12,20
42+71	3,35	5,65				9,00(2,50-10,40)	3,01	<b>6,10</b>	2,99	(0,27-4,34)	1495	14,30	3,87	6,53			10,40(2,00-13,80)	4,03	<b>4,00</b>		2,58	(0,16-4,13)	1290	12,10
50+50	4,50	4,50				9,00(2,50-10,40)	3,38	<b>6,10</b>	2,66	(0,26-3,61)	1330	12,70	5,20	5,20			10,40(2,00-13,80)	4,28	<b>4,00</b>		2,43	(0,17-3,90)	1215	11,40
50+60	4,09	4,91				9,00(2,50-10,40)	3,38	<b>6,10</b>	2,66	(0,26-3,61)	1330	12,70	4,73	5,67			10,40(2,00-13,80)	4,28	<b>4,00</b>		2,43	(0,17-3,90)	1215	11,40
50+71	3,72	5,28				9,00(2,50-10,40)	3,46	<b>6,10</b>	2,60	(0,26-3,68)	1300	12,40	4,30	6,10			10,40(2,00-13,80)	4,32	<b>4,00</b>		2,41	(0,17-3,89)	1205	11,30
60+60	4,50	4,50				9,00(2,50-10,40)	3,38	<b>6,10</b>	2,66	(0,26-3,61)	1330	12,70	5,20	5,20			10,40(2,00-13,80)	4,28	<b>4,00</b>		2,43	(0,17-3,90)	1215	11,40
60+71	4,12	4,88				9,00(2,50-10,40)	3,46	<b>6,10</b>	2,60	(0,26-3,68)	1300	12,40	4,76	5,64			10,40(2,00-13,80)	4,32	<b>4,00</b>		2,41	(0,17-3,89)	1205	11,30
71+71	4,50	4,50				9,00(2,50-10,40)																		





Multi 5x1 CU-5Z90TBE. Capacité minimale connectée : 4,50 kW. Capacité maximale connectée : 18,30 kW • R32

Table with multiple columns: Capacités de l'unité intérieure, Puissance frigorifique (kW) Pièces, EER, SEER, Puissance A.E.C. Courant absorbée, Puissance calorifique (kW). Pièces, COP, SCOP, Puissance absorbée A.E.C. Courant absorbée.

Tableau des puissances restituées Multi Z Deluxe R32

Multi 5x1 CU-5Z90TBE. Capacité minimale connectée : 4,50 kW. Capacité maximale connectée : 18,30 kW • R32

Table with columns: Capacités de l'unité intérieure, Puissance frigorifique (kW), Pièces, EER, SEER, Puissance absorbée, A.E.C., Courant, Puissance calorifique (kW), Pièces, COP, SCOP, Puissance absorbée, A.E.C., Courant. Rows list various indoor unit configurations and their performance metrics.

Conditions nominales : Refroidissement Intérieur 27°C TS / 19°C TH, Refroidissement Extérieur 35°C TS / 24°C TH, Chauffage Intérieur 20°C TS, Chauffage extérieur 7°C TS / 6°C TH (TS : température sèche , TH : température humide)



Tableau des puissances restituées Multi Z-Deluxe R32

Multi 5x1 CU-5Z90TBE. Capacité minimale connectée : 4,50 kW. Capacité maximale connectée : 18,30 kW • R32

Table with columns: Capacités de l'unité intérieure, Puissance frigorifique (kW), Pièces, EER, SEER¹, Puissance absorbée, A.E.C., Courant, Puissance calorifique (kW), Pièces, COP, SCOP¹, Puissance absorbée, A.E.C., Courant. Rows list various capacity combinations like 16+16+20+25+42.

Conditions nominales : Refroidissement Intérieur 27°C TS / 19°C TH. Refroidissement Extérieur 35°C TS / 24°C TH. Chauffage Intérieur 20°C TS. Chauffage extérieur 7°C TS / 6°C TH. (TS : température sèche - TH : température humide)

Multi 5x1 CU-5Z90TBE. Capacité minimale connectée : 4,50 kW. Capacité maximale connectée : 18,30 kW • R32

Table with 17 columns: Capacités de l'unité intérieure, Puissance frigorifique (kW) Pièces, EER, SEER, Puissance A.E.C. Courant absorbée, Puissance calorifique (kW), COP, SCOP, Puissance A.E.C. Courant absorbée. The table lists various indoor unit configurations and their corresponding performance metrics.



## Tableau des puissances restituées Multi TZ Standard R32

## Multi TZ 2x1 CU-2TZ41TBE. Capacité minimale connectée : 3,20 kW. Capacité maximale connectée : 6,00 kW • R32

Capacités de l'unité intérieure	Puissance frigorifique (kW) Pièces			EER	SEER <sup>1</sup>	Puissance absorbée kW	A.E.C. kWh	Courant 230 V	Puissance calorifique (kW). Pièces			COP	SCOP <sup>1</sup>	Puissance absorbée kW	A.E.C. kWh	Courant 230 V
	A	B	Total (Min - Max)						W/W	A	B					
<b>1 pièce</b>																
16	1,60		1,60(1,10-2,30)	3,56		0,45(0,24-0,65)	225	2,15	2,60		2,60(0,70-3,80)	3,42		0,76(0,18-1,24)	380	3,50
20	2,00		2,00(1,10-2,90)	3,51		0,57(0,24-0,83)	285	2,70	3,20		3,20(0,70-4,80)	3,44		0,93(0,18-1,57)	465	4,30
25	2,50		2,50(1,10-3,50)	3,47		0,72(0,24-1,07)	360	3,40	3,60		3,60(0,70-5,50)	3,24		1,11(0,18-1,88)	555	5,15
35	3,50		3,50(1,10-4,00)	3,24		1,08(0,24-1,30)	540	5,05	4,30		4,30(0,70-6,20)	3,41		1,26(0,18-2,00)	630	5,85
<b>2 pièces</b>																
16+16	1,60	1,60	3,20(1,50-4,00)	4,21	<b>7,10</b>	0,76(0,27-1,08)	380	3,50	2,20	2,20	4,40(1,10-6,30)	4,27	<b>4,30</b>	1,03(0,22-1,80)	515	4,75
16+20	1,60	2,00	3,60(1,50-4,50)	4,19	<b>7,10</b>	0,86(0,27-1,25)	430	4,00	1,95	2,45	4,40(1,10-6,30)	4,44	<b>4,30</b>	0,99(0,22-1,78)	495	4,60
16+25	1,60	2,50	4,10(1,50-4,70)	4,14	<b>7,10</b>	0,99(0,27-1,38)	495	4,60	1,70	2,70	4,40(1,10-6,30)	4,44	<b>4,30</b>	0,99(0,22-1,78)	495	4,60
16+35	1,30	2,80	4,10(1,50-4,70)	4,14	<b>7,10</b>	0,99(0,27-1,38)	495	4,60	1,40	3,00	4,40(1,10-6,30)	4,44	<b>4,30</b>	0,99(0,22-1,78)	495	4,60
20+20	2,00	2,00	4,00(1,50-4,70)	4,08	<b>7,10</b>	0,98(0,27-1,38)	490	4,55	2,20	2,20	4,40(1,10-6,30)	4,49	<b>4,30</b>	0,98(0,22-1,76)	490	4,55
20+25	1,80	2,30	4,10(1,50-4,70)	4,14	<b>7,10</b>	0,99(0,27-1,38)	495	4,60	1,95	2,45	4,40(1,10-6,30)	4,49	<b>4,30</b>	0,98(0,22-1,76)	490	4,55
20+35	1,50	2,60	4,10(1,50-4,70)	4,14	<b>7,10</b>	0,99(0,27-1,38)	495	4,60	1,60	2,80	4,40(1,10-6,30)	4,49	<b>4,30</b>	0,98(0,22-1,76)	490	4,55
25+25	2,05	2,05	4,10(1,50-4,70)	4,14	<b>7,10</b>	0,99(0,27-1,38)	495	4,60	2,20	2,20	4,40(1,10-6,30)	4,49	<b>4,30</b>	0,98(0,22-1,76)	490	4,55
25+35	1,70	2,40	4,10(1,50-4,70)	4,14	<b>7,10</b>	0,99(0,27-1,38)	495	4,60	1,85	2,55	4,40(1,10-6,30)	4,49	<b>4,30</b>	0,98(0,22-1,76)	490	4,55

## Multi TZ 2x1 CU-2TZ50TBE. Capacité minimale connectée : 3,20 kW. Capacité maximale connectée : 7,70 kW • R32

Capacités de l'unité intérieure	Puissance frigorifique (kW) Pièces			EER	SEER <sup>1</sup>	Puissance absorbée kW	A.E.C. kWh	Courant 230 V	Puissance calorifique (kW). Pièces			COP	SCOP <sup>1</sup>	Puissance absorbée kW	A.E.C. kWh	Courant 230 V
	A	B	Total (Min - Max)						W/W	A	B					
<b>1 pièce</b>																
16	1,60		1,60(1,10-2,30)	3,56		0,45(0,24-0,65)	225	2,15	2,60		2,60(0,70-3,80)	3,42		0,76(0,18-1,24)	380	3,50
20	2,00		2,00(1,10-2,90)	3,51		0,57(0,24-0,83)	285	2,70	3,20		3,20(0,70-4,80)	3,44		0,93(0,18-1,57)	465	4,30
25	2,50		2,50(1,10-3,50)	3,47		0,72(0,24-1,07)	360	3,40	3,60		3,60(0,70-5,50)	3,24		1,11(0,18-1,88)	555	5,15
35	3,50		3,50(1,10-4,00)	3,24		1,08(0,24-1,30)	540	5,05	4,50		4,50(0,70-6,20)	3,36		1,34(0,18-2,00)	670	6,20
42	4,20		4,20(1,10-4,50)	2,90		1,45(0,24-1,60)	725	6,80	5,00		5,00(1,10-6,30)	2,91		1,72(0,22-2,35)	860	7,95
50	5,00		5,00(1,20-5,10)	2,78		1,80(0,25-1,90)	900	8,30	5,30		5,30(1,10-6,30)	2,93		1,81(0,22-2,33)	905	8,35
<b>2 pièces</b>																
16+16	1,60	1,60	3,20(1,50-4,00)	4,21	<b>7,00</b>	0,76(0,27-1,08)	380	3,50	2,65	2,65	5,30(1,10-6,30)	4,31	<b>4,20</b>	1,23(0,22-1,80)	615	5,65
16+20	1,60	2,00	3,60(1,50-4,50)	4,19	<b>7,00</b>	0,86(0,27-1,25)	430	4,00	2,45	3,05	5,50(1,10-6,30)	4,30	<b>4,20</b>	1,28(0,22-1,78)	640	5,85
16+25	1,60	2,50	4,10(1,50-5,20)	4,14	<b>7,00</b>	0,99(0,27-1,48)	495	4,60	2,15	3,35	5,50(1,10-6,30)	4,30	<b>4,20</b>	1,28(0,22-1,78)	640	5,85
16+35	1,55	3,45	5,00(1,50-5,20)	3,85	<b>7,00</b>	1,30(0,27-1,48)	650	6,00	1,75	3,75	5,50(1,10-6,30)	4,30	<b>4,20</b>	1,28(0,22-1,78)	640	5,85
16+42	1,40	3,60	5,00(1,50-5,40)	3,85	<b>7,00</b>	1,30(0,27-1,62)	650	6,00	1,55	4,15	5,70(1,10-6,40)	4,35	<b>4,20</b>	1,31(0,22-1,77)	655	6,00
16+50	1,20	3,80	5,00(1,50-5,40)	3,85	<b>7,00</b>	1,30(0,27-1,62)	650	6,00	1,40	4,30	5,70(1,10-6,40)	4,35	<b>4,20</b>	1,31(0,22-1,77)	655	6,00
20+20	2,00	2,00	4,00(1,50-5,00)	4,08	<b>7,00</b>	0,98(0,27-1,42)	490	4,55	2,75	2,75	5,50(1,10-6,30)	4,33	<b>4,20</b>	1,27(0,22-1,76)	635	5,80
20+25	2,00	2,50	4,50(1,50-5,20)	3,95	<b>7,00</b>	1,14(0,27-1,48)	570	5,25	2,45	3,05	5,50(1,10-6,30)	4,33	<b>4,20</b>	1,27(0,22-1,76)	635	5,80
20+35	1,80	3,20	5,00(1,50-5,40)	3,85	<b>7,00</b>	1,30(0,27-1,62)	650	6,00	2,05	3,65	5,70(1,10-6,40)	4,35	<b>4,20</b>	1,31(0,22-1,77)	655	6,00
20+42	1,60	3,40	5,00(1,50-5,40)	3,85	<b>7,00</b>	1,30(0,27-1,62)	650	6,00	1,85	3,85	5,70(1,10-6,40)	4,35	<b>4,20</b>	1,31(0,22-1,77)	655	6,00
20+50	1,45	3,55	5,00(1,50-5,40)	3,85	<b>7,00</b>	1,30(0,27-1,62)	650	6,00	1,65	4,05	5,70(1,10-6,40)	4,35	<b>4,20</b>	1,31(0,22-1,77)	655	6,00
25+25	2,50	2,50	5,00(1,50-5,40)	3,85	<b>7,00</b>	1,30(0,27-1,62)	650	6,00	2,85	2,85	5,70(1,10-6,40)	4,35	<b>4,20</b>	1,31(0,22-1,77)	655	6,00
25+35	2,10	2,90	5,00(1,50-5,40)	3,85	<b>7,00</b>	1,30(0,27-1,62)	650	6,00	2,35	3,35	5,70(1,10-6,40)	4,35	<b>4,20</b>	1,31(0,22-1,77)	655	6,00
25+42	1,85	3,15	5,00(1,50-5,40)	3,85	<b>7,00</b>	1,30(0,27-1,62)	650	6,00	2,15	3,55	5,70(1,10-6,40)	4,35	<b>4,20</b>	1,31(0,22-1,77)	655	6,00
25+50	1,65	3,35	5,00(1,50-5,40)	3,85	<b>7,00</b>	1,30(0,27-1,62)	650	6,00	1,90	3,80	5,70(1,10-6,40)	4,35	<b>4,20</b>	1,31(0,22-1,77)	655	6,00
35+35	2,50	2,50	5,00(1,50-5,40)	3,85	<b>7,00</b>	1,30(0,27-1,62)	650	6,00	2,85	2,85	5,70(1,10-6,40)	4,35	<b>4,20</b>	1,31(0,22-1,77)	655	6,00
35+42	2,25	2,75	5,00(1,50-5,40)	3,85	<b>7,00</b>	1,30(0,27-1,62)	650	6,00	2,60	3,10	5,70(1,10-6,40)	4,35	<b>4,20</b>	1,31(0,22-1,77)	655	6,00

<sup>1</sup> Label énergétique allant de A+++ à D.



## Tableau des puissances restituées Multi TZ Standard R32

## Multi TZ 3x1 CU-3TZ52TBE. Capacité minimale connectée : 4,50 kW. Capacité maximale connectée : 9,50 kW • R32

Capacités de l'unité intérieure	Puissance frigorifique (kW) Pièces				EER	SEER <sup>1</sup>	Puissance absorbée			A.E.C.	Courant	Puissance calorifique (kW). Pièces				COP	SCOP <sup>1</sup>	Puissance absorbée			A.E.C.	Courant
	A	B	C	Total (Min - Max)			W/W	kW	kWh			230 V	A	B	C			Total (Min - Max)	W/W	kW		
<b>1 pièce</b>																						
16	1,60			1,60(1,30-2,30)	3,81		0,42(0,25-0,66)	210	2,10			2,60			2,60(1,20-3,20)	4,06		0,64(0,30-1,00)	320	3,10		
20	2,00			2,00(1,80-2,90)	3,85		0,52(0,34-0,83)	260	2,60			3,20			3,20(1,20-4,10)	4,10		0,78(0,30-1,27)	390	3,80		
25	2,50			2,50(1,80-2,90)	3,85		0,65(0,34-0,83)	325	3,10			3,60			3,60(1,20-4,30)	3,67		0,98(0,30-1,27)	490	4,70		
35	3,50			3,50(1,80-3,80)	3,65		0,96(0,34-1,38)	480	4,30			4,50			4,50(1,20-5,80)	3,54		1,27(0,30-2,14)	635	6,00		
42	4,20			4,20(1,80-4,30)	3,02		1,39(0,34-2,01)	695	6,20			5,60			5,60(1,20-6,80)	3,18		1,76(0,30-2,97)	880	7,80		
50	5,00			5,00(1,90-5,70)	3,18		1,57(0,34-2,15)	785	6,90			6,80			6,80(1,20-6,90)	3,18		2,14(0,30-2,56)	1070	9,40		
<b>2 pièces</b>																						
16+16	1,60	1,60		3,20(1,80-6,20)	5,08	6,10	0,63(0,33-2,13)	315	3,10			2,60	2,60		5,20(1,40-7,00)	3,88	3,80	1,34(0,34-2,07)	670	6,10		
16+20	1,60	2,00		3,60(1,80-6,20)	4,68	6,10	0,77(0,33-2,09)	385	3,70			2,58	3,22		5,80(1,40-7,00)	3,82	3,80	1,52(0,33-2,03)	760	6,90		
16+25	1,60	2,50		4,10(1,80-6,20)	4,46	6,10	0,92(0,33-2,09)	460	4,30			2,42	3,78		6,20(1,40-7,00)	3,76	3,80	1,65(0,33-2,03)	825	7,50		
16+35	1,60	3,50		5,10(1,80-6,30)	3,78	6,10	1,35(0,33-2,10)	675	6,20			2,13	4,67		6,80(1,40-7,30)	3,72	3,80	1,83(0,29-2,13)	915	8,30		
16+42	1,43	3,77		5,20(1,90-6,40)	3,74	6,10	1,39(0,35-2,14)	695	6,40			1,88	4,92		6,80(1,40-7,30)	3,80	3,80	1,79(0,31-2,12)	895	8,10		
16+50	1,26	3,94		5,20(1,90-6,40)	4,30	6,50	1,21(0,34-1,82)	605	5,60			1,65	5,15		6,80(1,40-7,50)	4,15	4,00	1,64(0,27-2,00)	820	7,50		
20+20	2,00	2,00		4,00(1,80-6,20)	4,49	6,10	0,89(0,33-2,05)	445	4,20			3,20	3,20		6,40(1,40-7,00)	3,74	3,80	1,71(0,32-2,03)	855	7,80		
20+25	2,00	2,50		4,50(1,80-6,20)	4,17	6,10	1,08(0,33-2,05)	540	5,00			3,02	3,78		6,80(1,40-7,00)	3,70	3,80	1,84(0,29-2,03)	920	8,30		
20+35	1,89	3,31		5,20(1,80-6,30)	3,74	6,10	1,39(0,33-2,06)	695	6,40			2,47	4,33		6,80(1,40-7,30)	3,80	3,80	1,79(0,28-2,12)	895	8,10		
20+42	1,68	3,52		5,20(1,90-6,40)	3,82	6,10	1,36(0,35-2,10)	680	6,20			2,19	4,61		6,80(1,40-7,30)	3,82	3,80	1,78(0,30-2,08)	890	8,10		
20+50	1,49	3,71		5,20(1,90-6,40)	4,30	6,50	1,21(0,34-1,82)	605	5,60			1,94	4,86		6,80(1,40-7,50)	4,15	4,00	1,64(0,27-2,00)	820	7,50		
25+25	2,50	2,50		5,00(1,80-6,20)	3,79	6,10	1,32(0,33-2,05)	660	6,00			3,40	3,40		6,80(1,40-7,00)	3,70	3,80	1,84(0,29-2,03)	920	8,30		
25+35	2,17	3,03		5,20(1,90-6,30)	3,74	6,10	1,39(0,35-2,06)	695	6,40			2,83	3,97		6,80(1,40-7,30)	3,80	3,80	1,79(0,28-2,12)	895	8,10		
25+42	1,94	3,26		5,20(1,90-6,40)	3,82	6,10	1,36(0,35-2,10)	680	6,20			2,54	4,26		6,80(1,40-7,30)	3,82	3,80	1,78(0,28-2,08)	890	8,10		
25+50	1,73	3,47		5,20(1,90-6,40)	4,30	6,50	1,21(0,34-1,82)	605	5,60			2,27	4,53		6,80(1,40-7,50)	4,15	4,00	1,64(0,24-2,00)	820	7,50		
35+35	2,60	2,60		5,20(1,90-6,40)	3,94	6,10	1,32(0,35-2,06)	660	6,00			3,40	3,40		6,80(1,40-7,50)	3,84	3,80	1,77(0,27-2,14)	885	8,00		
35+42	2,36	2,84		5,20(1,90-6,40)	3,94	6,10	1,32(0,35-2,06)	660	6,00			3,09	3,71		6,80(1,40-7,50)	3,84	3,80	1,77(0,26-2,14)	885	8,00		
35+50	2,14	3,06		5,20(1,90-6,40)	4,44	6,50	1,17(0,36-1,73)	585	5,40			2,80	4,00		6,80(1,40-7,50)	4,20	4,00	1,62(0,24-1,97)	810	7,40		
42+42	2,60	2,60		5,20(1,90-6,40)	3,94	6,10	1,32(0,35-2,02)	660	6,00			3,40	3,40		6,80(1,40-7,50)	3,93	3,80	1,73(0,26-2,13)	865	7,90		
42+50	2,37	2,83		5,20(1,90-6,40)	4,44	6,50	1,17(0,36-1,73)	585	5,40			3,10	3,70		6,80(1,40-7,50)	4,22	4,00	1,61(0,24-1,97)	805	7,40		
<b>3 pièces</b>																						
16+16+16	1,60	1,60	1,60	4,80(1,80-6,60)	4,75	7,60	1,01(0,36-1,79)	505	4,70			2,26	2,26	2,26	6,78(1,50-7,50)	4,24	4,20	1,60(0,29-1,95)	800	7,30		
16+16+20	1,60	1,60	2,00	5,20(1,80-6,60)	4,52	7,60	1,15(0,36-1,80)	575	5,30			2,09	2,09	2,62	6,80(1,60-7,50)	4,28	4,20	1,59(0,32-1,94)	795	7,30		
16+16+25	1,46	1,46	2,28	5,20(1,90-6,60)	4,52	7,60	1,15(0,39-1,80)	575	5,30			1,91	1,91	2,98	6,80(1,60-7,50)	4,28	4,20	1,59(0,32-1,94)	795	7,30		
16+16+35	1,24	1,24	2,72	5,20(1,90-6,60)	4,52	7,60	1,15(0,39-1,75)	575	5,30			1,62	1,62	3,56	6,80(1,60-7,50)	4,33	4,20	1,57(0,34-1,92)	785	7,20		
16+16+42	1,12	1,12	2,96	5,20(1,80-6,60)	4,52	7,60	1,15(0,39-1,71)	575	5,30			1,47	1,47	3,86	6,80(1,60-7,50)	4,33	4,20	1,57(0,31-1,91)	785	7,20		
16+16+50	1,01	1,01	3,18	5,20(1,80-6,60)	4,86	7,60	1,07(0,42-1,59)	535	4,90			1,33	1,33	4,14	6,80(1,60-7,50)	4,66	4,20	1,46(0,33-1,79)	730	6,70		
16+20+20	1,48	1,86	1,86	5,20(1,90-6,60)	4,52	7,60	1,15(0,39-1,75)	575	5,30			1,94	2,43	2,43	6,80(1,60-7,50)	4,30	4,20	1,58(0,31-1,93)	790	7,20		
16+20+25	1,36	1,70	2,14	5,20(1,90-6,60)	4,52	7,60	1,15(0,39-1,75)	575	5,30			1,78	2,23	2,79	6,80(1,60-7,50)	4,30	4,20	1,58(0,31-1,93)	790	7,20		
16+20+35	1,17	1,46	2,57	5,20(1,90-6,60)	4,52	7,60	1,15(0,39-1,71)	575	5,30			1,53	1,92	3,35	6,80(1,60-7,50)	4,33	4,20	1,57(0,34-1,91)	785	7,20		
16+20+42	1,07	1,33	2,80	5,20(1,80-6,60)	4,52	7,60	1,15(0,39-1,71)	575	5,30			1,39	1,74	3,67	6,80(1,60-7,50)	4,36	4,20	1,56(0,31-1,90)	780	7,10		
16+20+50	0,97	1,21	3,02	5,20(1,80-6,60)	4,86	7,60	1,07(0,42-1,59)	535	4,90			1,27	1,58	3,95	6,80(1,60-7,50)	4,69	4,20	1,45(0,34-1,78)	725	6,60		
16+25+25	1,26	1,97	1,97	5,20(1,90-6,60)	4,52	7,60	1,15(0,39-1,75)	575	5,30			1,64	2,58	2,58	6,80(1,60-7,50)	4,30	4,20	1,58(0,31-1,93)	790	7,20		
16+25+35	1,09	1,71	2,40	5,20(1,80-6,60)	4,52	7,60	1,15(0,39-1,71)	575	5,30			1,43	2,24	3,13	6,80(1,60-7,50)	4,33	4,20	1,57(0,34-1,91)	785	7,20		
16+25+42	1,00	1,57	2,63	5,20(1,80-6,60)	4,52	7,60	1,15(0,39-1,71)	575	5,30			1,31	2,05	3,44	6,80(1,60-7,50)	4,36	4,20	1,56(0,31-1,90)	780	7,10		
16+25+50	0,91	1,43	2,86	5,20(1,80-6,60)	4,86	7,60	1,07(0,42-1,59)	535	4,90			1,19	1,87	3,74	6,80(1,60-7,50)	4,69	4,20	1,45(0,34-1,78)	725	6,60		
16+35+35	0,96	2,12	2,12	5,20(1,80-6,60)	4,68	7,60	1,11(0,39-1,71)	555	5,10			1,26	2,77	2,77	6,80(1,60-7,50)	4,39	4,20	1,55(0,32-1,89)	775	7,10		
16+35+42	0,89	1,96	2,35	5,20(1,80-6,60)	4,68	7,60	1,11(0,39-1,67)	555	5,10			1,17	2,56	3,07	6,80(1,60-7,50)	4,42	4,20	1,54(0,32-1,88)	770	7,00		
20+20+20	1,73	1,73	1,73	5,19(1,90-6,60)	4,51	7,60	1,15(0,39-1,75)	575	5,30			2,26	2,26	2,26	6,78(1,60-7,50)	4,29	4,20	1,58(0,31-1,93)	790	7,20		
20+20+25	1,60	1,60	2,00	5,20(1,90-6,60)	4,52	7,60	1,15(0,39-1,75)	575	5,30			2,09	2,09	2,62	6,80(1,60-7,50)	4,30	4,20	1,58(0,31-1,93)	790	7,20		
20+20+35	1,39	1,39	2,42	5,20(1,90-6,60)	4,68	7,60	1,11(0,39-1,7															



GAMME PETIT TERTIAIRE PAC AIR-AIR  
PANASONIC



# PRINCIPALES CARACTÉRISTIQUES



PACi : gamme tertiaire air-air. La solution compacte et ultra-performante pour les commerces, restaurants, bureaux ou applications résidentielles.

## Avantages de nos systèmes

### Des économies importantes et un meilleur confort.

Nos compresseurs Inverter optimisent les performances.

### Une gamme étendue pour l'industrie, les bureaux ou le logement.

Des solutions 1x1 les plus compactes aux solutions 4x1 les plus complexes, Panasonic peut offrir un confort inégalé grâce à des solutions conçues pour chaque environnement.

### Une haute connectivité.

Les systèmes de commande vous permettent de gérer l'ensemble de vos unités pour plusieurs emplacements. Recevez des mises à jour de statut en temps réel et des alertes de maintenance, tout en optimisant les coûts et la consommation d'énergie.

## Économies d'énergie

 <p><b>R32</b></p>	 <p><b>28%</b> ECONAVI</p>	 <p><b>A+++</b> 8,50 SEER</p>	 <p><b>A+++</b> 5,10 SCOP</p>	 <p><b>INVERTER+</b></p>	 <p><b>COMPRESSEUR HAUTE EFFICACITE</b></p>
<p><b>Gaz réfrigérant R32.</b> Nos pompes à chaleur contenant le réfrigérant R32 montrent une forte chute de la valeur du potentiel de réchauffement global (GWP). Une étape importante pour la réduction des gaz à effet de serre. R32 est également un réfrigérant de composants, ce qui en facilite le recyclage.</p>	<p><b>Econavi.</b> Un capteur d'activité humaine intelligent et les nouvelles technologies de détection de lumière naturelle, qui peuvent détecter et réduire le gaspillage en optimisant le climatiseur en fonction des conditions ambiantes. Vous pouvez économiser de l'énergie en appuyant simplement sur un bouton.</p>	<p><b>Efficacité de refroidissement saisonnier exceptionnelle basée sur la norme ErP.</b> Des valeurs SEER plus élevées signifient une meilleure efficacité. Faites des économies toute l'année tout en refroidissant l'air !</p>	<p><b>Efficacité de chauffage saisonnier exceptionnelle basée sur la norme ErP.</b> Des valeurs SCOP plus élevées signifient une meilleure efficacité. Faites des économies toute l'année tout en chauffant !</p>	<p><b>Système Inverter Plus.</b> Le classement du système Inverter Plus met en valeur l'exceptionnelle performance des unités Panasonic.</p>	<p><b>Compresseur ultra-performant.</b> Les compresseurs à fréquence de fonctionnement plus large garantissent une efficacité accrue toute l'année. Pour Big PACi Série PE2.</p>

## Performances élevées

 <p><b>BLUEFIN</b></p>	 <p><b>GRAND VENTILATEUR</b></p>	 <p><b>VENTILATEUR A COURANT CONTINU</b></p>	 <p><b>MODE FROID</b></p>	 <p><b>MODE CHAUD</b></p>
<p><b>Bluefin.</b> Les condensateurs Panasonic présentent une durée de vie plus longue grâce à un revêtement anti-corrosion d'origine. Pour Big PACi Série PE2.</p>	<p><b>Grand ventilateur.</b> Le grand ventilateur assure un débit d'air plus élevé et un fonctionnement très silencieux à faible vitesse. Pour Big PACi Série PE2.</p>	<p><b>Ventilateur à courant continu.</b> Sûr et précis.</p>	<p><b>Jusqu'à -15°C en mode refroidissement.</b> Le climatiseur fonctionne en mode refroidissement avec une température extérieure de -15°C.</p>	<p><b>Jusqu'à -20°C ou -15°C en mode chauffage.</b> Le climatiseur fonctionne en mode chauffage avec une température extérieure aussi basse que -20°C ou -15°C.</p>
 <p><b>R22/R410A RENEWAL</b></p>	 <p><b>R22 RENEWAL</b></p>	 <p><b>5 ANS DE GARANTIE COMPRESSEUR</b></p>		
<p><b>Renouvellement R410A/R22.</b> Le système de renouvellement Panasonic permet de réutiliser tous les systèmes existants de tuyauteries R410A ou R22 de bonne qualité pour l'installation de nouveaux systèmes à haut rendement au R32.</p>	<p><b>Renouvellement R22.</b> Le système de renouvellement Panasonic permet à tous les systèmes existants de tuyauteries R22 de bonne qualité d'être réutilisés pour l'installation de nouveaux systèmes à haut rendement au R410A.</p>	<p><b>5 ans de garantie sur les compresseurs.</b> Nous garantissons tous les compresseurs des unités extérieures de l'ensemble de la gamme pendant cinq ans.</p>		

## Haute connectivité

 <p><b>PANASONIC AC SMART CLOUD</b></p>	 <p><b>WLAN EN OPTION</b></p>	 <p><b>GTB CONNECTIVITE</b></p>
<p><b>AC Smart Cloud de Panasonic.</b> Le système Smart Cloud AC de Panasonic vous permet de contrôler intégralement l'ensemble de vos installations. D'un simple clic, recevez des mises à jour de statut en temps réel de toutes vos unités afin d'éviter les pannes et d'optimiser les coûts.</p>	<p><b>Contrôle Internet.</b> Un système de nouvelle génération qui vous permet de contrôler très simplement votre climatiseur ou votre pompe à chaleur où que vous soyez, à l'aide d'un Smartphone sous Android ou iOS, d'une tablette ou d'un PC connecté à Internet.</p>	<p><b>Connectivité par le GTB.</b> Le port de communication intégré à l'unité intérieure vous permet de connecter facilement votre pompe à chaleur Panasonic à votre système de gestion de bâtiment ou d'habitat et d'en prendre le contrôle.</p>

# UNITÉS EXTÉRIEURES PACi : ÉCONOMIES D'ÉNERGIE



Tous les systèmes d'air conditionné Panasonic subissent des tests de qualité et de sécurité stricts avant leur mise en vente. Ce processus rigoureux comprend l'obtention de toutes les approbations de sécurité nécessaires, afin de garantir que tous les climatiseurs que nous vendons ne sont pas seulement conçus pour répondre aux plus hauts standards du marché, mais sont aussi totalement sûrs.



### Nouveau gaz réfrigérant R32 pour PACi

**Panasonic recommande le gaz R32, car il est respectueux de l'environnement. Par rapport aux gaz R22 et R410A, le gaz R32 a un très faible impact sur le réchauffement climatique.**

À l'instar des pays européens qui se soucient de l'environnement et participent au Protocole de Montréal pour la protection de la couche d'ozone et la lutte contre le réchauffement climatique, Panasonic pilote la transition vers le R32.

### PACi Elite : des systèmes de climatisation de dernière génération

Performance exceptionnelle à basses températures, haute efficacité énergétique, affichage de la consommation électrique sur la télécommande. Grâce à un design résolument tourné vers l'économie d'énergie, la structure des ventilateurs, des moteurs de ventilateur, des compresseurs et des échangeurs a permis d'obtenir un COP élevé, qui se classe comme l'un des meilleurs du marché. Autres avantages : réduction des émissions de CO<sub>2</sub>, baisse de la consommation d'énergie et des coûts opérationnels.

#### PACi Elite. De 3,60 à 25,00 kW.

- A obtenu toutes les homologations de sécurité nécessaires pour assurer la qualité et la sécurité
- SEER de haut niveau : A+++ / SCOP : A+++ à 3,60 kW (en cassette de 90x90)
- Fonctionnement en mode refroidissement possible même lorsque la température extérieure monte jusqu'à 46°C
- Technologie Inverter à courant continu avec R32 et R410A
- Fonctionnement en mode refroidissement possible même lorsque la température extérieure descend jusqu'à -15°C
- Fonctionnement en mode chauffage possible même lorsque la température extérieure descend jusqu'à -20°C
- Unités extérieures compactes
- Redémarrage automatique à partir de l'unité extérieure
- Connexion Twin, Triple et Double-Twin possible



\* Ces modèles seront disponibles en mai 2019.

#### 1. Innovation en matière d'installation.

- Extrêmement facile à installer, pratiquement identique à l'installation pour R410A. (N'oubliez pas de vérifier que le manomètre et la pompe à vide sont compatibles avec le gaz R32)
- Ce réfrigérant est pur à 100%. Il est donc facile à recycler et réutiliser

#### 2. Innovation environnementale.

- Zéro impact sur la couche d'ozone
- 75 % d'impact en moins sur le réchauffement climatique

#### 3. Innovation économique et consommation énergétique novatrice.

- Coût moindre et économies plus importantes
- Rendement énergétique optimal, supérieur à celui du gaz R410A

### PACi Standard : Économique et de qualité supérieure

Conçue et fabriquée selon de hauts niveaux de qualité, la gamme PACi Standard est la solution idéale pour les projets qui requièrent une grande qualité, malgré un budget limité. De plus, grâce à sa conception compacte et légère, cette solution est parfaitement adaptée aux espaces restreints, notamment dans les applications tertiaires et résidentielles de petite taille. L'unité extérieure est beaucoup plus compacte que le modèle précédent. Grâce à son design mince et léger, l'unité extérieure PACi peut être installée dans divers endroits.

#### PACi Standard. De 6,00 à 14,00 kW.

- Juste équilibre entre le coût du système et l'efficacité énergétique
- SEER/SCOP de haut niveau pour la catégorie Inverter Standard  
SEER : A++ / SCOP : A++ à 6,00 et 7,10 kW (en cassette 90x90)
- Contrôleur interchangeable avec ECOi
- Unités extérieures compactes
- Connexion twin possible
- Fonctionnement en mode refroidissement jusqu'à -10°C et fonctionnement en mode chauffage jusqu'à -15°C

### Nouvelle unité Big PACi Elite R32

Puissance de 20,00 – 25,00 kW qui s'adapte parfaitement pour les applications tertiaires de moyenne taille.

En plus de son faible encombrement et de sa légèreté, le tout nouveau design du gainable façon split facilite le raccordement des tuyauteries dans un espace réduit.

### Big PACi de Panasonic, des produits révolutionnaires et respectueux de l'environnement

- Haute efficacité grâce au compresseur Panasonic
- Corps de l'unité intérieure compact et léger
- Raccordement simple des tuyauteries grâce au design façon split de l'unité intérieure gainable
- Unité intérieure dissociable pour une souplesse d'installation dans des espaces réduits
- Compatibilité avec l'échangeur
- Revêtement anti-corrosion Bluefin
- Compatible avec la commande Cloud

# PACi ELITE : EXCELLENTE VALEURS SEER ET SCOP





Haute efficacité de fonctionnement grâce au compresseur Inverter, au moteur à courant continu du ventilateur et à l'échangeur de chaleur.

### Efficacité saisonnière du nouveau PACi R32

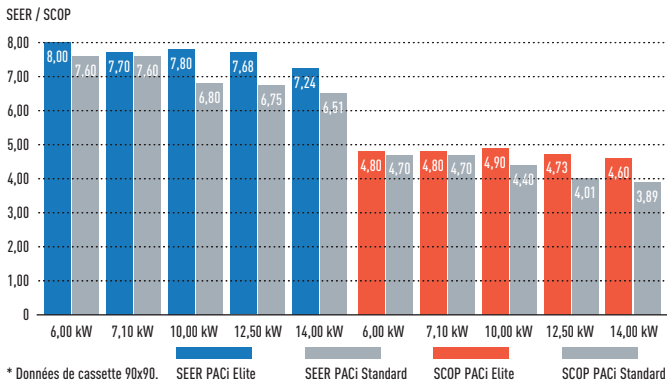

### Conditions de fonctionnement de PACi Elite

Fonctionnement en mode refroidissement possible même lorsque la température extérieure descend jusqu'à -15°C ou atteint 46°C. Fonctionnement en mode chauffage possible même lorsque la température extérieure descend jusqu'à -20°C. La télécommande permet de régler la température de 18°C à 30°C.

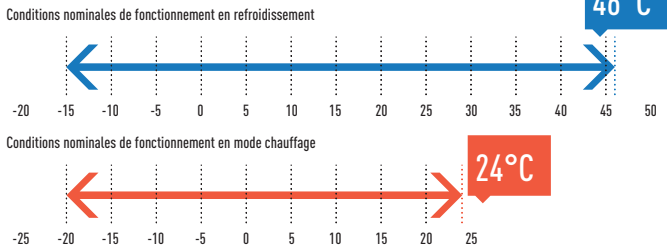

### Longueur de tuyauterie accrue pour une plus grande souplesse de conception

Adaptable à différents types et à différentes tailles de bâtiments. Longueur de tuyauterie totale max. : 75 m (10,00, 12,50, 14,00 kW). 50 m (6,00, 7,10 kW).

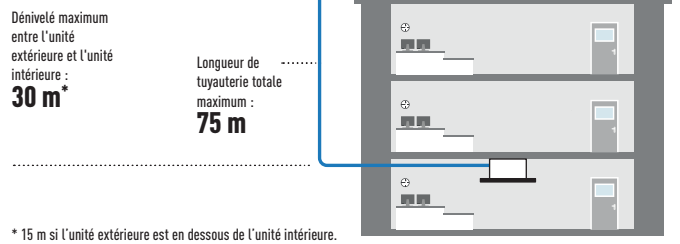

### Design compact et flexible

Grâce à son design mince et léger, l'unité extérieure PACi peut être installée dans divers endroits. Son poids n'est que de 98 kg (R410A). Elle est donc facile à transporter et à installer.

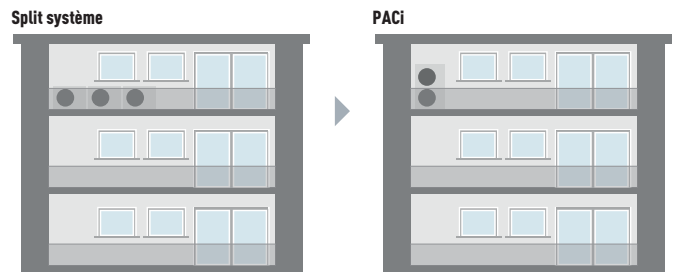

### Affichage du contrôle de consommation d'énergie pour CZ-RTC5B

**Power consumption 20:30 (THU)**

Select consumption interval

- 1 day
- 1 week
- 1 year

Sel. [←] Confirm

Consommation énergétique journalière : données basées sur l'enregistrement de la veille (le graphique va de 0 à 24h uniquement).

Consomm. (1 day) 20:30 (THU)

YD: 61.2 kWh TD: 49.2 kWh

Consommation énergétique hebdomadaire : la consommation de chaque jour de la semaine peut être consultée.

Consomm. (1 week) 20:30 (THU)

49.2 kWh

Consommation annuelle d'énergie : la consommation de chaque mois peut être consultée.

Consomm. (1 year) 20:30 (THU)

4481 kWh



### Datanavi : une nouvelle approche de connexion

Un outil simple et facile d'utilisation avec votre smartphone



- Balayer et sauvegarder les informations du système de climatisation
- Accéder facilement à la base de données des manuels d'utilisation
- Mise en service, historique des données de contrôle F-gaz

### Conformité de la réponse à la demande (CZ-CAPDC3) comme fonction standard

Ce bornier permet de contrôler la demande de l'unité extérieure.

Différents niveaux de réglage sont disponibles :

- Niveau-1, 2, 3 : 75 / 50 / 0 %
- Niveau-1, 2 : réglage possible en 40 - 100% (40, 45, 50 ...95, 100 : incréments de 5%)

Le bornier CZ-CAPDC3 permet aussi un arrêt forcé sur LV3.

Le CZ-CAPDC3 est en option pour les modèles R410A.

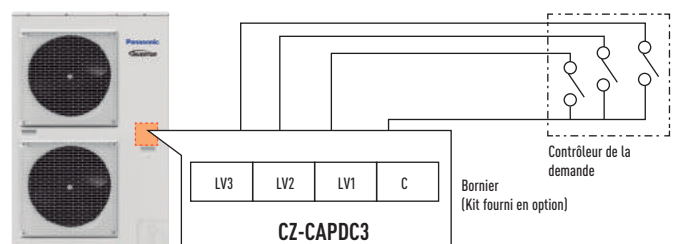

SOLUTIONS POUR DES  
APPLICATIONS PROCESS,  
24H/24 ET 7J/7



Produits à haut rendement pour les applications en fonctionnement 24 heures sur 24, 7 jours sur 7. Panasonic a développé une gamme complète de solutions destinées aux salles de serveurs, qui protègent efficacement vos serveurs en les maintenant toujours à la bonne température, même lorsque la température extérieure est inférieure à -20°C.



**Haut rendement toute l'année**

**Points clés :**

- De 2,5 à 7,10 kW pour les nouvelles unités avec gaz TKEA R32 A+++ en mode refroidissement
- Unités PACi de 3,6 à 14 kW
- Fonction de sauvegarde
- Fonction de redondance
- Fonctionnement alternatif
- Informations sur les erreurs par contact sec
- Fonctionnement même à une température extérieure de -20°C
- Coefficient de performance saisonnier élevé
- Produit conçu pour fonctionner 24 heures sur 24, 7 jours sur 7

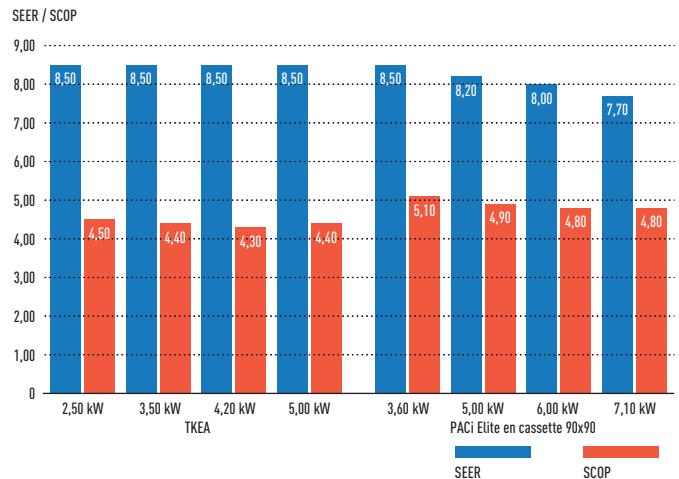

**Une interface permet le fonctionnement de 2 TKEA/PKEA. PAW-SERVER-PKEA**

L'interface pour salle de serveurs PAW-SERVER-PKEA prend en charge la redondance et la sauvegarde de deux unités TKEA/PKEA selon deux modes sélectionnables :

- Plug and play par le biais d'un algorithme de redondance et de sauvegarde intégré (aucun signal externe n'est requis. Pour obtenir des informations complémentaires, veuillez consulter le manuel d'utilisation)
- Gestion externe de la redondance et de la sauvegarde (PLC de fournisseur tiers) par contact sec

Tous les réglages peuvent être effectués sans connexion à un ordinateur. Un mode Économie d'énergie spécial peut être sélectionné par interrupteur DIP (uniquement disponible en mode Plug and play). Le niveau d'interdiction d'entrée de télécommande peut être réglé lorsque la gestion externe s'effectue par contact sec.

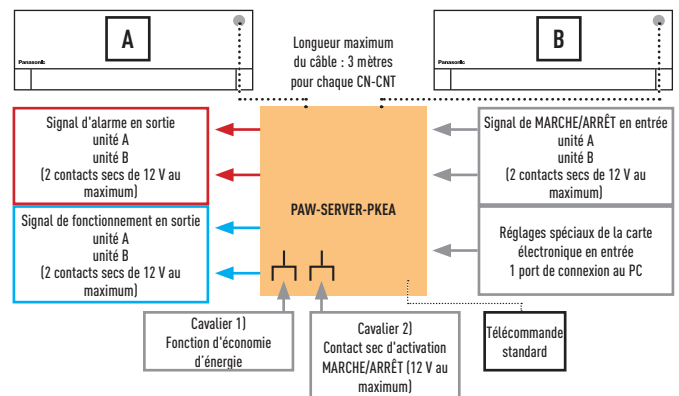

**Des interfaces permettent le fonctionnement de 2 ou 3 unités intérieures PACi et DRV**

**PAW-PACR3.**

Permet le fonctionnement redondant de 2 (ou 3) unités intérieures PACi ou DRV en association avec 1 PAW-T10 sur chaque unité intérieure. Toutes les unités fonctionnent de façon séquentielle pendant la même durée (par exemple, elles tournent toutes les 8 heures sur une période de 24 heures).

Si la température ambiante dépasse une valeur définie librement, la 2e (ou 3e) unité est activée et une alarme est émise.

**Commande de secours par la télécommande CZ-RTC5B.**

Le câblage groupé des 2 systèmes de PACi permet un contrôle automatique individuel.

- Fonctionnement de la rotation
- Opération de secours automatique
- Fonctionnement en mode assisté

**CZ-CAPRA1.**

Adaptateur d'interface de la gamme confort pour une intégration P-Link avec le contrôleur intelligent CZ-256ESMC3 et la centralisé CZ-64ESMC3.

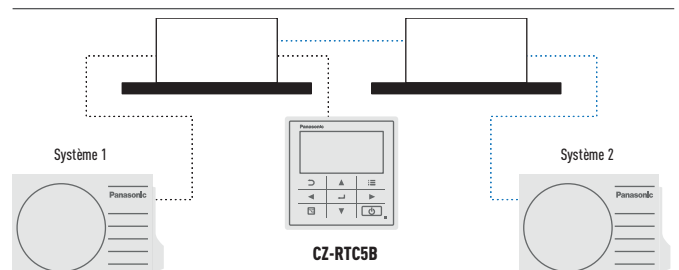
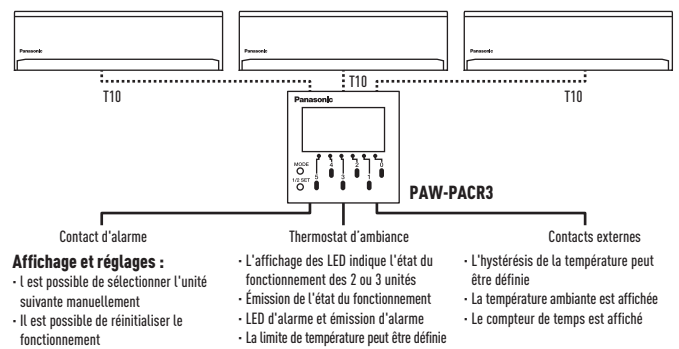

# CASSETTE PACi 90x90



Panasonic présente un nouveau design plat et moderne qui s'adapte à tous les espaces. Ces cassettes ont été développées afin de répondre aux besoins actuels des clients tels qu'une augmentation des économies d'énergie, un confort maximum et un air plus sain.

**Cassette Panasonic PACi**

- SCOP & SEER plus élevés (jusqu'à 15 %) que les modèles conventionnels R410
- Plus de confort et d'économie d'énergie avec le nouveau capteur Econavi
- Système de purification de l'air nanoe™ X
- Unité silencieuses, à partir de 27 dB(A)

Ces cassettes offrent un système de purification Econavi et nanoe™ X actualisé pour que l'espace soit plus confortable, plus sain, avec des applications plus efficaces.



**Un air toujours frais et propre avec nanoe™ X**

- Le nanoe™ X intègre une technologie avancée en matière de climatisation.
- L'opération de purification peut fonctionner simultanément ou indépendamment de l'opération de chauffage/climatisation.
- Neutralisation des virus, des bactéries et désodorisation (bactéries, champignons, pollen, virus et fumée de cigarette). Les radicaux OH des nanoe™ X extraient l'hydrogène des bactéries pour désodoriser ou stériliser efficacement
- Propreté intérieure par nanoe™ X + contrôle du taux de refroidissement sec : l'intérieur de l'UI peut être nettoyé par un circuit d'opération courte avec nanoe™ X suivi d'un séchage

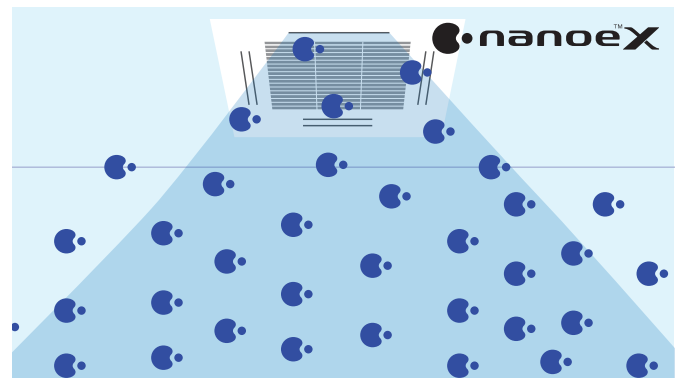

CZ-RTC5B et CZ-CNEXU1 en option sont nécessaires pour utiliser les fonctionnalités nanoe™ X.

**Capteur intelligent Econavi**



Le capteur d'activité humaine et la sonde de température de sol peuvent réduire le gaspillage énergétique en optimisant le fonctionnement du climatiseur.

**Fonctions Econavi avancées.**

Deux capteurs (mouvement et température au plancher) peuvent détecter efficacement le gaspillage d'énergie et le contrôler efficacement. Le capteur de température de sol peut détecter jusqu'à 5 m de hauteur sous plafond.

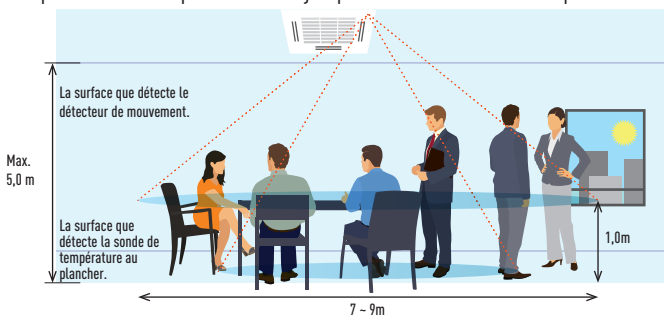

**Panneau exclusif Econavi. En option (CZ-KPU3A)**

**Sonde de température au plancher.**  
Cette sonde détecte la température moyenne au plancher et fait fonctionner la circulation si la température du plancher est basse.

**Détecteur de mouvement.**  
Ce capteur détecte efficacement l'activité humaine.

Une télécommande filaire CZ-RTC5B est requise.

**Capteur d'humidité.**

Un capteur d'humidité est équipé d'une fonction d'aspiration d'air pour optimiser le confort et les économies d'énergie en fonction de la température et de l'humidité.

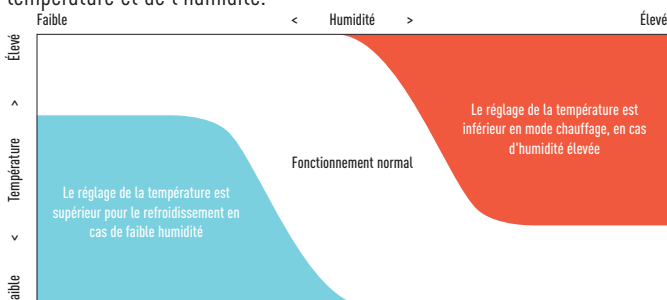





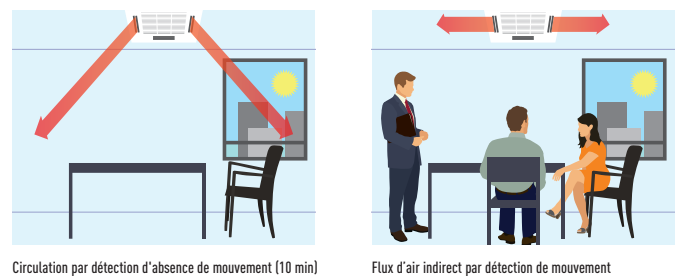

























**Commande de groupe, fonction de circulation d'air.**

La fonction de circulation d'air est activée lorsqu'une pièce est inoccupée afin de répartir l'air de façon homogène et de minimiser les écarts de température en mode chauffage comme en mode refroidissement.



# GAMME D'UNITÉS R32 POUR LE TERTIAIRE

Unités intérieures	2,50 kW	3,50 ~ 3,60 kW	5,00 kW	6,00 kW
Unité murale Process Inverter -20 °C • R32	 CS-Z25TKEA	 CS-Z35TKEA	 CS-Z50TKEA	
Unité murale Inverter+ • R32		 S-36PK2E5B	 S-50PK2E5B	 S-60PK2E5B
Cassette 4 voies 60x60 Inverter • R32	 CS-Z25UB4EAW	 CS-Z35UB4EAW	 CS-Z50UB4EAW	 CS-Z60UB4EAW
Cassette 4 voies 60x60 Inverter+ • R32		 S-36PY2E5B	 S-50PY2E5B	
Cassette 4 voies 90x90 Inverter+ • R32		 S-36PU2E5B	 S-50PU2E5B	 S-60PU2E5B
Plafonnier Inverter+ • R32		 S-36PT2E5B	 S-50PT2E5B	 S-60PT2E5B
Gainable basse pression statique Inverter • R32	 CS-Z25UD3EAW	 CS-Z35UD3EAW	 CS-Z50UD3EAW	 CS-Z60UD3EAW
Gainable haute pression statique Inverter+ • R32		 S-36PF1E5B	 S-50PF1E5B	 S-60PF1E5B
<b>NOUVEAU</b> Gainable haute pression statique 20-25 kW Inverter+ • R32				
Kit centrale de traitement d'air 5,00-25,00 kW			 PAW-280PAH2(M)	 PAW-280PAH2(M)
Rideau d'air à détente directe de type basse et haute pression statique				

Unités extérieures	3,60 kW	5,00 kW	6,00 kW
PACi Elite • R32	 U-36PZH2E5	 U-50PZH2E5	 U-60PZH2E5
PACi Standard • R32			 U-60PZH2E5

1) Les unités intérieures de 4,50 kW sont uniquement disponibles pour les combinaisons Twin, Triple et Double-Twin. 2) Ces modèles seront disponibles en mai 2019. \* U-\_\_E5 monophasé/U-\_\_E8 triphasé.

7,10 kW

10,00 kW

12,50 kW

14,00 kW

20,00 kW

25,00 kW



CS-Z71TKEA



S-71PK2E5B



S-100PK2E5B (9,00 kW)



S-71PU2E5B



S-100PU2E5B



S-125PU2E5B



S-140PU2E5B



S-71PT2E5B



S-100PT2E5B



S-125PT2E5B



S-140PT2E5B

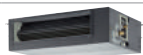

S-71PF1E5B



S-100PF1E5B



S-125PF1E5B



S-140PF1E5B

S-200PE3E5B<sup>2</sup>S-250PE3E5B<sup>2</sup>

PAW-280PAH2(M)



PAW-280PAH2(M)



PAW-280PAH2(M)



PAW-280PAH2(M)



PAW-280PAH2(M)



PAW-280PAH2(M)

7,10 kW

10,00 kW

12,50 kW

14,00 kW

20,00 kW

25,00 kW



U-71PZH2E5 / U-71PZH2E8



U-100PZH2E5 / U-100PZH2E8



U-125PZH2E5 / U-125PZH2E8



U-140PZH2E5 / U-140PZH2E8

U-200PZH2E8<sup>2</sup>U-250PZH2E8<sup>2</sup>

U-71PZ2E5



U-100PZ2E5 / U-100PZ2E8



























U-125PZ2E5 / U-125PZ2E8



U-140PZ2E5 / U-140PZ2E8

# GAMME D'UNITÉS R410A POUR LE TERTIAIRE

Page	Unités intérieures	2,50 kW	3,50 ~ 3,60 kW	5,00 kW	6,00 kW
P. 228	Unité murale Process Inverter -20 °C • R410A	 CS-E9PKEA	 CS-E12PKEA	 CS-E18PKEA	
P. 230	Unité murale Inverter+ • R410A		 S-36PK2E5B	 S-50PK2E5B	 S-60PK2E5B
P. 128	Cassette 4 voies 60x60 Inverter Standard • R410A	 CS-E9PB4EA	 CS-E12PB4EA	 CS-E18RB4EAW	 CS-E21RB4EAW
P. 234	Cassette 4 voies 60x60 Inverter+ • R410A		 S-36PY2E5B	 S-50PY2E5B	
P. 236	Cassette 4 voies 90x90 Inverter+ • R410A		 S-36PU2E5B	 S-50PU2E5B	 S-60PU2E5B
P. 240	Plafonnier Inverter+ • R410A		 S-36PT2E5B	 S-50PT2E5B	 S-60PT2E5B
P. 129	Gainable basse pression statique Inverter Standard • R410A	 CS-E9PD3EA	 CS-E12-QD3EAW	 CS-E18RD3EAW	
P. 244	Gainable haute pression statique Inverter+ • R410A		 S-36PF1E5B	 S-50PF1E5B	 S-60PF1E5B
P. 252	<b>NOUVEAU</b> Gainable haute pression statique 20-25 kW Inverter+ • R410A				

## Unités extérieures

	3,60 kW	5,00 kW	6,00 kW
PACi Elite • R410A	 U-36PE2E5A	 U-50PE2E5A	 U-60PE2E5A
PACi Standard • R410A			 U-60PEY2E5

1) Les unités intérieures de 4,50 kW sont uniquement disponibles pour les combinaisons Twin, Triple et Double-Twin. 2) Ces modèles seront disponibles en mai 2019. \* U-\_\_E5 monophasé/U-\_\_E8 triphasé.



7,10 kW

10,00 kW

12,50 kW

14,00 kW

20,00 kW

25,00 kW

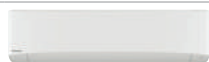

S-71PK2E5B

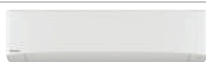

S-100PK2E5B (9,00 kW)



S-71PU2E5B



S-100PU2E5B



S-125PU2E5B



S-140PU2E5B



S-71PT2E5B



S-100PT2E5B



S-125PT2E5B



S-140PT2E5B

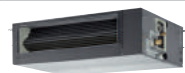

S-71PF1E5B



S-100PF1E5B



S-125PF1E5B



S-140PF1E5B

S-200PE3E5B<sup>2</sup>S-250PE3E5B<sup>2</sup>

7,10 kW

10,00 kW

12,50 kW

14,00 kW

20,00 kW

25,00 kW



U-71PE1E5A / U-71PE1E8A



U-100PE1E5A / U-100PE1E8A



U-125PE1E5A / U-125PE1E8A



U-140PE1E5A / U-140PE1E8A



U-200PE2E8A



U-250PE2E8A



U-71PEY2E5

U-100PEY1E5 /  
U-100PEY1E8U-125PEY1E5 /  
U-125PEY1E8

U-140PEY1E8

# SOLUTIONS POUR LES SALLES DE SERVEURS

Produits à haut rendement pour les applications process en fonctionnement 24 heures sur 24, 7 jours sur 7 Panasonic a développé une gamme complète de solutions destinées aux salles de serveurs, qui protègent efficacement vos serveurs en les maintenant toujours à température constante, même lorsque la température extérieure est inférieure à  $-20^{\circ}\text{C}$ .

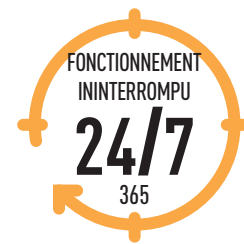

## Haut rendement toute l'année

### Points clés :

- De 2,50 à 7,10 kW pour les nouvelles unités avec gaz TKEA R32 A+++ en mode refroidissement
  - Fonction de sauvegarde
  - Fonction de redondance
  - Fonctionnement alternatif
  - Informations sur les erreurs par contact sec
  - Fonctionnement même à une température extérieure de  $-20^{\circ}\text{C}$
- Coefficient de performance saisonnier élevé
- Produit conçu pour fonctionner 24 heures sur 24, 7 jours sur 7

## Une efficacité exceptionnelle pour des économies exceptionnelles

### L'unité TKEA offre une capacité élevée à $-20^{\circ}\text{C}$ !

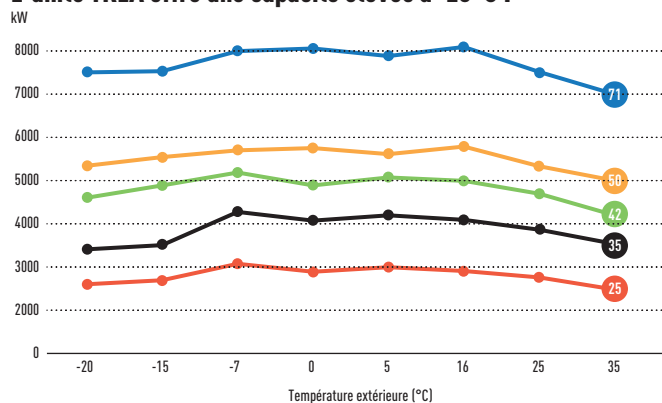

## Unité murale Process Inverter -20 °C extérieure • R32

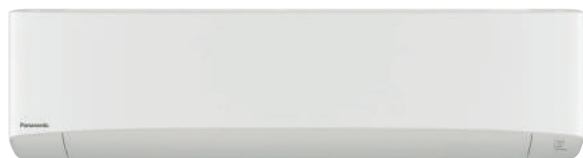

### Une gamme complète et une efficacité élevée, même à -20°C

Cette unité murale est spécialement conçue pour les applications process, telles que les salles informatiques, dans lesquelles le refroidissement est nécessaire même lorsque la température extérieure est faible. En outre, ce climatiseur est doté d'un système de basculement automatique qui permet de maintenir la température intérieure même lors de brusques changements de la température extérieure.

### Focus technique

- Le gaz R32 est plus respectueux de l'environnement que le R410A.
- Aerowings pour contrôler le sens du courant d'air
- Conçu pour fonctionner 24H/24 et 7J/7
- Jusqu'à A+++ en mode refroidissement
- Haute efficacité, même à -20°C extérieure
- Roulements à billes haute durabilité
- Capteurs de tuyauterie supplémentaires pour éviter le gel
- Redémarrage automatique

Puissance frigorifique	Nominale (Min - Max)	kW	2,50 (0,85 - 3,00)	3,50 (0,85 - 4,00)	5,00 (0,98 - 6,00)	7,10 (0,98 - 8,10)
EER <sup>1)</sup>	Nominal (Min - Max)	W/W	4,90 (5,00 - 4,29)	4,07 (5,00 - 3,64)	3,60 (3,50 - 3,09)	3,17 (2,33 - 3,03)
<b>SEER <sup>2)</sup></b>			<b>8,50 (A+++)</b>	<b>8,50 (A+++)</b>	<b>8,50 (A+++)</b>	<b>6,10 (A++)</b>
Pdesign		kW	2,50	3,50	5,00	7,10
Puissance absorbée (refroidissement)	Nominal (Min - Max)	kW	0,51 (0,17 - 0,70)	0,86 (0,17 - 1,10)	1,39 (0,28 - 1,94)	2,24 (0,42 - 2,67)
Consommation annuelle d'énergie <sup>3)</sup>		kWh/a	103	144	206	407
Puissance calorifique	Nominale (Min - Max)	kW	3,40 (0,85 - 5,40)	4,00 (0,85 - 6,60)	5,80 (0,98 - 8,00)	8,60 (0,98 - 9,90)
Puissance calorifique à -7°C		kW	3,33	4,07	5,00	6,13
COP <sup>1)</sup>	Nominal (Min - Max)	W/W	4,86 (5,15 - 4,12)	4,35 (5,15 - 3,63)	4,03 (2,88 - 3,20)	3,51 (2,45 - 3,47)
<b>SCOP <sup>2)</sup></b>			<b>4,50 (A+)</b>	<b>4,40 (A+)</b>	<b>4,40 (A+)</b>	<b>4,00 (A)</b>
Pdesign à -10°C		kW	2,80	3,60	4,40	5,50
Puissance absorbée (chauffage)	Nominal (Min - Max)	kW	0,70 (0,17 - 1,31)	0,92 (0,17 - 1,82)	1,44 (0,34 - 2,50)	2,45 (0,40 - 2,85)
Consommation annuelle d'énergie <sup>3)</sup>		kWh/a	871	1145	1400	1925
<b>Unité intérieure</b>			<b>CS-Z25TKEA</b>	<b>CS-Z35TKEA</b>	<b>CS-Z50TKEA</b>	<b>CS-Z71TKEA</b>
Alimentation électrique		V	230	230	230	230
Fusible recommandé		A	16	16	16	20
Connexion unité intérieure / unité extérieure		mm <sup>2</sup>	4 x 1,5	4 x 1,5	4 x 2,5	4 x 2,5
Volume d'air	Froid / Chaud	m <sup>3</sup> /min	10,4/11,7	10,7/12,4	19,2/21,3	20,2/21,0
Volume de condensation éliminée		L/h	1,5	2,0	2,8	4,1
Pression sonore <sup>4)</sup>	Froid (Fort / Faible / Q-Faible)	dB(A)	39/25/21	42/28/21	44/37/30	47/38/35
	Chauffage (Fort / Faible / Q-Faible)	dB(A)	41/27/22	43/30/22	44/37/30	47/38/35
Dimension	H x L x P	mm	295 x 919 x 194	295 x 919 x 194	302 x 1120 x 236	302 x 1120 x 236
Poids net		kg	9	10	12	13
<b>Unité extérieure</b>			<b>CU-Z25TKEA</b>	<b>CU-Z35TKEA</b>	<b>CU-Z50TKEA</b>	<b>CU-Z71TKEA</b>
Pression sonore <sup>4)</sup>	Froid / Chaud (Fort)	dB(A)	46/48	48/50	48/50	52/54
Dimensions <sup>5)</sup>	H x L x P	mm	619 x 824 x 299	619 x 824 x 299	695 x 875 x 320	695 x 875 x 320
Poids net		kg	37	38	43	49
Connexions de la tuyauterie	Tube de liquide	Pouces (mm)	1/4 (6,35)	1/4 (6,35)	1/4 (6,35)	1/4 (6,35)
	Tube de gaz	Pouces (mm)	3/8 (9,52)	3/8 (9,52)	1/2 (12,70)	5/8 (15,88)
Longueur de tube		m	3-20	3-20	3-30	3-30
Dénivelé (int./ext) <sup>6)</sup>		m	15	15	15	20
Groupe pré-chargé		m	7,5	7,5	7,5	10
Quantité de gaz supplémentaire		g/m	10	10	15	25
Réfrigérant (R32)/CO <sub>2</sub> eq.		kg/T	0,96/0,648	1,00/0,675	1,15/0,776	1,32/0,891
Plage de fonctionnement	Froid Min/Max	°C	-20 ~ +43	-20 ~ +43	-20 ~ +43	-20 ~ +43
	Chaud Min / Max	°C	-15 ~ +24	-15 ~ +24	-15 ~ +24	-15 ~ +24
<b>Prix du kit</b>		€	<b>1 745</b>	<b>1 996</b>	<b>3 059</b>	<b>3 360 €</b>
Prix de l'unité intérieure <sup>5)</sup>		€	603	713	1 053	1 157
Prix de l'unité extérieure		€	1 142	1 283	2 006	2 203

#### Accessoires

<b>CZ-TACG1</b>	Comfort Cloud Panasonic pour un contrôle par smartphone
<b>CZ-CAPRA1</b>	Adaptateur d'interface de la gamme confort pour une intégration P-Link avec la commande centralisée
<b>PAW-WTRAY</b>	Plateau pour les condensats, compatible avec le support de base

#### Accessoires

<b>PAW-GRDSTD40</b>	Plate-forme d'élévation extérieure
<b>PAW-GRDBSE20</b>	Support de base extérieur pour la réduction du bruit et l'absorption des vibrations
<b>PAW-SERVER-PKEA</b>	Carte électronique pour installation dans les salles de serveurs avec sécurité

1) Le calcul des coefficients EER et COP est conforme à la norme européenne EN14511. 2) Label énergétique allant de A+++ à D. 3) La consommation annuelle d'énergie est calculée conformément à la directive UE/626/2011. 4) Le niveau de pression sonore de l'unité intérieure indique la valeur pour une position à 1 mètre en face du corps principal et à 0,8 m en dessous de l'unité. Pour l'unité extérieure : 1 m devant et 1 m derrière le corps principal. La pression sonore est mesurée conformément à la norme JIS C 9612. Q-Faible : Mode silencieux. Faible : Vitesse de ventilateur minimale. 5) Ajouter 70 mm pour l'orifice des tuyauteries. 6) Lors de l'installation de l'unité extérieure à une position plus élevée que l'unité intérieure.



SEER et SCOP : Pour KIT-Z25-TKEA. SUPER SILENCIEUX Pour KIT-Z25-TKEA. CONTRÔLE INTERNET : en option.

# GAMME PACi STANDARD ET ELITE AU R32 (3,6 À 25 KW)

Nouveau design compact :  
hauteur max à 996mm



## PRODUITS

### Confort garanti et fluide écologique

- Atteinte rapide de la température de consigne
- Assure le confort jusqu'à -15°C ext en mode chaud et +46°C en mode froid
- Faible niveau sonore (52 dB(A))
- Fluide respectueux de l'environnement PRG=675 (réponse à la F-GAZ)

### Fiabilité à toute épreuve

- Compresseur « Rotatif R2 » éprouvé et garantie 5 ans
- Moteurs à haut rendement
- Circuits frigorifiques équipés d'un détendeur électronique de série

### Performances optimales

- Efficacité 10% supérieure au R410A
- SCOP jusqu'à 5,10
- SEER jusqu'à 8,50
- Importante économie d'énergie
- Grande plage de modulation de puissance (10% à 100%)

### Descriptif produit

- Technologie 100% Inverter: Compresseur et ventilateur 35Pa
- Batterie condenseur avec protection blue fin
- Nouvelle télécommande RTC5B avec bouton Econavi et Datanavi: application pour Smartphone
- Connectivité: KNX, Modbus, Bacnet et AC Smart Cloud connection (Plug & Play)
- Compatible avec unités intérieures R32
- Grande compacité: 996 mm de hauteur: (Jusqu'à 14kW en PACi STD)  
(Jusqu'à 7 kW avec PACi Elite, au delà 1,4m de hauteur)

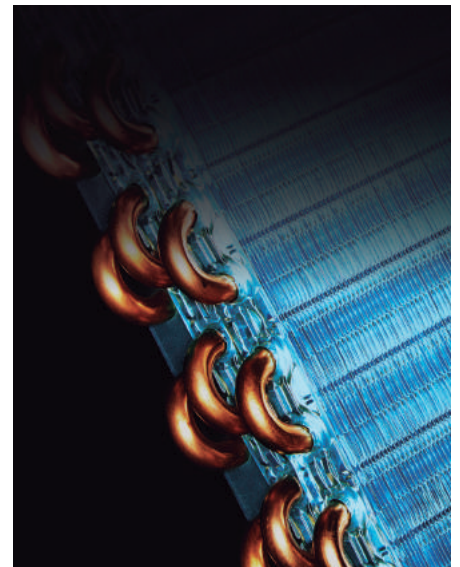

# GAMME PACi STANDARD AU R410A (6 À 14 KW)

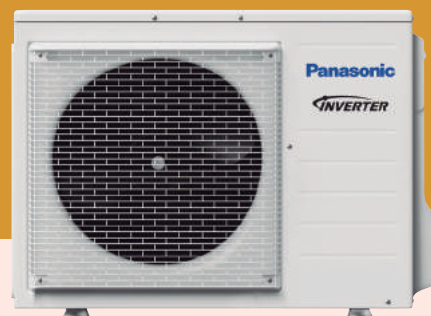

## PRODUITS

### Confort garanti

- Atteinte rapide de la température de consigne
- Confort optimisé
- Faible niveau sonore (jusqu'à 32 dB(A))
- Plage fonctionnement élargie (mode chaud: jusqu'à -15°C ext/ mode froid: jusqu'à +43°C)
- Haute puissance calorifique à -7°C ext.

### Fiabilité à toute épreuve

- Compresseur Technologie 100% inverter « Rotatif R2 » éprouvé et garantie 5ans
- Batterie condenseur avec protection renforcée « blue fin »
- Ventilateur avec pression disponible 35Pa
- Circuits frigorifiques équipés de détendeur électronique de série

### Performances optimales

- SCOP jusqu'à 4,20
- SEER jusqu'à 6,70
- Economie d'énergie élevée
- Plage de modulation puissance (10% à 100%)

## Affichage du contrôle de consommation d'énergie pour CZ-RTC5B

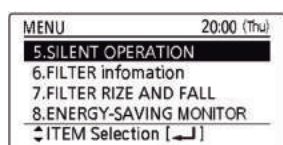

Sélection du menu : 3 types d'affichages disponibles (Jour / Semaine / Année)

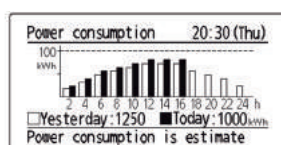

Consommation énergétique journalière : données basées sur l'enregistrement de la veille (le graphique va de 0 à 24h uniquement).

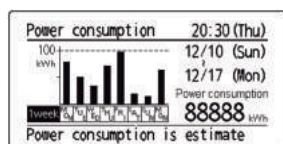

Consommation énergétique hebdomadaire : la consommation de chaque jour de la semaine peut être consultée.

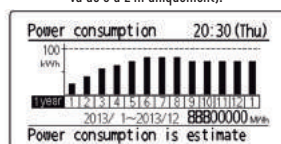

Consommation annuelle d'énergie : la consommation de chaque mois peut être consultée.



**Nouveau datanavi, une nouvelle façon de se connecter..**  
simple et facile à utiliser avec un Smartphone



- Scanner & obtenir les informations du système d'air conditionné
- Accès facile au manuel d'utilisation
- Mise en service, historique de données vérification F-GAZ

## Conformité de la réponse à la demande (CZ-CAPDC3)

Ce module optionnel permet le contrôle de la demande de l'unité extérieure. Plusieurs niveaux de réglages sont disponibles :

- Niveau-1, 2, 3 : 75 / 50 / 0%
- Niveau-1, 2 : réglage possible en 40 - 100% (40, 45, 50 ...95, 100 : pas de 5%)

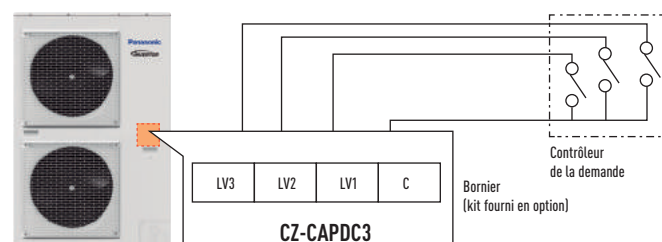

Le terminal de contrôle de la demande est disponible pour contrôler 0-50-75% des capacités. CZ-CAPDC3 est une option pour les modèles au R410A.



# GAMME PACi ELITE R410A (3,6 À 25 KW)



## + PRODUITS

### Confort garanti

- Atteinte rapide de la température de consigne
- Confort optimisé
- Plage fonctionnement élargie (mode chaud: jusqu'à -20°C ext/ mode froid: jusqu'à +46°C)
- Faible niveau sonore (jusqu'à 32 dB(A))
- Haute puissance calorifique à -7°C ext.

### Fiabilité à toute épreuve

- Compresseur « Rotatif R2 », technologie 100% Inverter, garantie 5ans
- Ventilateur 35Pa
- Batterie condenseur avec protection renforcée « blue fin »
- Circuits frigorifiques équipés de détendeur électronique de série

### Performances optimales

- SCOP jusqu'à 4,80
- SEER jusqu'à 7,60
- Economie d'énergie élevée
- Plage modulation puissance (10% à 100%)
- Echangeur surdimensionné

### Efficacité énergétique saisonnière élevée

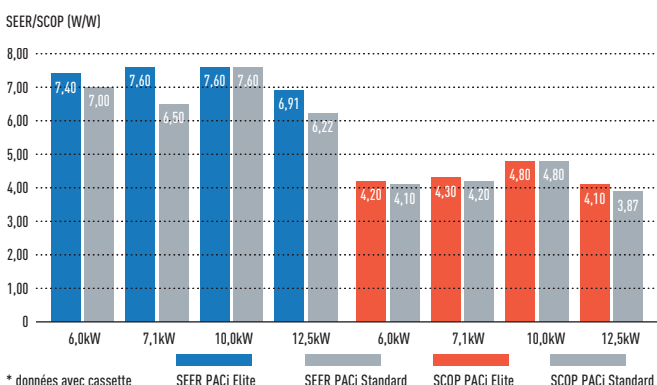

### Longueur de tuyauterie flexible

75m (10,0, 12,5, 14,0kW). 50m (6,0, 7,1kW).

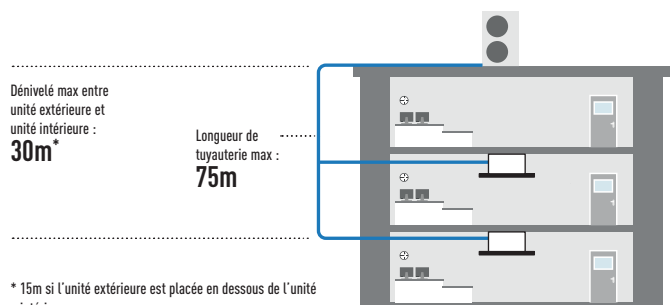

### Plage de température extérieure

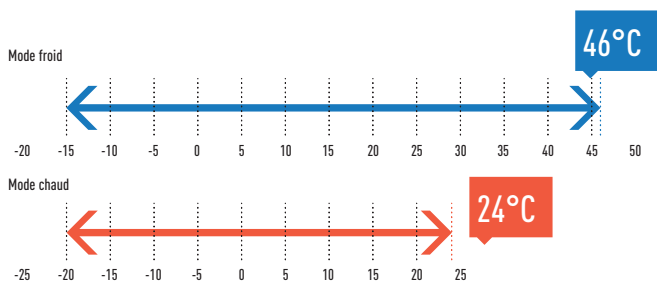

### Télécommande réglable entre 18 et 30°C

## PACi Elite unité murale Inverter+ • R32



Rehaussées d'un blanc mat élégant, ces unités murales répondent aux besoins de nombreux locaux tels que les ateliers, les salles de sport, les espaces avec une grande hauteur sous plafond, ainsi que les salles de serveurs.

Le design compact et la façade plate de l'unité garantissent une installation discrète, même dans un espace très limité.



**CZ-RWS3**  
Contrôleur en option.  
Télécommande infrarouge.



**CZ-RE2C2**  
Contrôleur en option.  
Télécommande simplifiée.



**CZ-CENS1**  
Capteur Econavi en option

		Monophasé					
		3,60 kW	5,00 kW	6,00 kW	7,10 kW	9,00 kW	
Puissance frigorifique	Nominale (Min - Max)	kW	3,60 (1,50 - 4,00)	5,00 (1,50 - 5,60)	6,10 (2,00 - 7,10)	7,10 (2,20 - 9,00)	9,50 (3,10 - 10,50)
EER <sup>1)</sup>		W/W	4,90	4,10	3,86	3,50	3,26
<b>SEER<sup>2)</sup></b>			<b>8,00 A++</b>	<b>7,60 A++</b>	<b>7,20 A++</b>	<b>6,80 A++</b>	<b>6,40 A++</b>
Pdesign		kW	3,60	5,00	6,10	7,10	9,50
Puissance absorbée (refroidissement)		kW	0,74	1,22	1,58	2,03	2,91
Consommation annuelle d'énergie <sup>3)</sup>		kWh/a	157	230	297	365	520
Puissance calorifique	Nominale (Min - Max)	kW	4,00 (1,50 - 5,00)	5,60 (1,50 - 6,50)	7,00 (1,80 - 8,00)	8,00 (2,00 - 9,00)	9,50 (3,10 - 11,50)
COP <sup>1)</sup>		W/W	4,94	4,21	4,46	4,00	3,97
<b>SCOP<sup>2)</sup></b>			<b>4,90 A++</b>	<b>4,70 A++</b>	<b>4,80 A++</b>	<b>4,70 A++</b>	<b>4,10 A+</b>
Pdesign à -10°C		kW	3,60	4,50	6,00	5,20	8,00
Puissance absorbée (chauffage)		kW	0,81	1,33	1,57	2,00	2,39
Consommation annuelle d'énergie <sup>3)</sup>		kWh/a	1029	1340	1750	1549	2732
<b>Unité intérieure</b>			<b>S-36PK2E5B</b>	<b>S-50PK2E5B</b>	<b>S-60PK2E5B</b>	<b>S-71PK2E5B</b>	<b>S-100PK2E5B</b>
Volume d'air	Fort / Moyen / Faible	m <sup>3</sup> /min	13,0/11,0/9,0	16,0/14,0/11,0	20,0/18,0/15,0	20,0/17,5/14,5	22,0/18,5/15,0
Pression sonore <sup>4)</sup>	Fort / Moyen / Faible	dB(A)	35/31/27	40/36/32	47/44/40	47/44/40	49/45/41
Dimension	H x L x P	mm	302 x 1120 x 236	302 x 1120 x 236	302 x 1120 x 236	302 x 1120 x 236	302 x 1120 x 236
Poids net		kg	13	13	14	14	14
<b>Unité extérieure</b>			<b>U-36PZH2E5</b>	<b>U-50PZH2E5</b>	<b>U-60PZH2E5</b>	<b>U-71PZH2E5</b>	<b>U-100PZH2E5</b>
Alimentation électrique		V	220/230/240	220/230/240	220/230/240	220/230/240	220/230/240
Courant	Refroidissement (Fort/Moyen/Faible)	A	3,55/3,40/3,25	5,70/5,50/5,25	7,70/7,35/7,05	9,55/9,10/8,75	13,50/12,90/12,40
	Chauffage (Fort/Moyen/Faible)	A	3,95/3,75/3,60	6,35/6,05/5,80	7,65/7,30/7,00	9,20/8,80/8,50	11,10/10,60/10,10
Débit d'air	Froid / Chaud	m <sup>3</sup> /min	40/40	40/45	40/45	61/60	118/108
Pression sonore	Froid / Chaud (Fort)	dB(A)	43/44	45/48	46/49	48/50	52/52
Puissance sonore	Froid / Chaud (Fort)	dB(A)	62/64	64/68	65/69	65/67	69/69
Dimension	H x L x P	mm	695 x 875 x 320	695 x 875 x 320	695 x 875 x 320	996 x 940 x 340	1416 x 940 x 340
Poids net		kg	43	43	44	68	99
Connexions de la tuyauterie	Tube de liquide	Pouces (mm)	1/4 (6,35)	1/4 (6,35)	3/8 (9,52)	3/8 (9,52)	3/8 (9,52)
	Tube de gaz	Pouces (mm)	1/2 (12,70)	1/2 (12,70)	5/8 (15,88)	5/8 (15,88)	5/8 (15,88)
Longueur de tube		m	3-40	3-40	3-40	5-50	5-85
Dénivelé (int./ext) <sup>5)</sup>		m	30	30	30	30	30
Groupe pré-chargé		m	30	30	30	30	30
Quantité de gaz supplémentaire		g/m	20	20	35	45	45
Réfrigérant (R32)/CO <sub>2</sub> eq.		kg/T	1,15/0,776	1,15/0,776	1,45/0,979	1,95/1,316	3,05/2,059
Plage de fonctionnement	Froid Min/Max	°C	-15 ~ +46	-15 ~ +46	-15 ~ +46	-15 ~ +46	-15 ~ +46
	Chaud Min / Max	°C	-20 ~ +24	-20 ~ +24	-20 ~ +24	-20 ~ +24	-20 ~ +24
<b>Prix du kit</b>		€	<b>3 213</b>	<b>3 436</b>	<b>4 132</b>	<b>4 742</b>	<b>5 902</b>
Prix de l'unité intérieure <sup>5)</sup>		€	1 085	1 169	1 357	1 571	1 869
Prix de l'unité extérieure		€	1 928	2 067	2 575	2 971	3 833
Prix de la télécommande filaire CZ-RTC5B		€	200	200	200	200	200

### Accessoires

<b>CZ-RTC5B</b>	Télécommande filaire avec fonction Econavi et Datanavi
<b>CZ-RWS3</b>	Télécommande infrarouge
<b>CZ-RE2C2</b>	Télécommande simplifiée
<b>PAW-GRDSTD40</b>	Plate-forme d'élévation extérieure 400 x 900 x 400 mm.
<b>PAW-WTRAY</b>	Plateau pour les condensats, compatible avec le support de base

### Accessoires

<b>PAW-GRDBSE20</b>	Support de base extérieur pour la réduction du bruit et l'absorption des vibrations
<b>PAW-PACR3</b>	Des interfaces permettent le fonctionnement simultané de 3 unités avec la sauvegarde et le fonctionnement alternatif
<b>CZ-CAPWFC1</b>	Nouvelle interface WLAN pour connexion au Cloud confort

## Focus technique

- Unité compacte dotée d'une façade au design plat et moderne
- Couleur élégante blanc mat
- Moteur de ventilateur à courant continu pour une efficacité et un contrôle accrus
- Tube de sortie six-directionnel
- Application Datanavi simple d'utilisation avec télécommande (CZ-RTC5B)
- Connexion facile et commande du ventilateur externe ou du ventilateur du caisson de ventilation à récupération d'énergie (ERV) à l'aide du connecteur PAW-FDC sur la carte électronique (principale) de l'unité intérieure. L'appareil externe peut être commandé à l'aide de la télécommande de l'unité intérieure Panasonic.

## Orifice d'évacuation fermé

Lorsque l'appareil est éteint, le volet se referme complètement pour empêcher l'entrée de poussière et préserver l'état de propreté de l'équipement.

## Fonctionnement silencieux

Ces unités sont parmi les plus silencieuses du marché, ce qui les rend idéales pour les hôtels et les hôpitaux.

## Design lisse et résistant

Leur aspect mat et élégant s'harmonise avec les intérieurs modernes. Leur taille compacte leur permet de se fondre dans leur environnement, même dans de petits espaces.

## Tube de sortie six-directionnel

Afin de simplifier l'installation, le tube de sortie propose six différentes directions : droite, arrière droite, en bas à droite, gauche, arrière gauche et en bas à gauche.

## La diffusion de l'air est modifiée en fonction du mode de fonctionnement



			Triphasé	
			7,10 kW	9,00 kW
Puissance frigorifique	Nominale (Min - Max)	kW	7,10 (2,20 ~ 9,00)	9,50 (3,10 ~ 10,50)
EER <sup>1)</sup>		W/W	3,50	3,26
<b>SEER <sup>2)</sup></b>			<b>6,70 A++</b>	<b>6,30 A++</b>
Pdesign		kW	7,10	9,50
Puissance absorbée (refroidissement)		kW	2,03	2,91
Consommation annuelle d'énergie <sup>3)</sup>		kWh/a	370	526
Puissance calorifique	Nominale (Min - Max)	kW	8,00 (2,00 ~ 9,00)	9,50 (3,10 ~ 11,50)
COP <sup>1)</sup>		W/W	4,00	3,97
<b>SCOP <sup>2)</sup></b>			<b>4,70 A++</b>	<b>4,10 A+</b>
Pdesign à -10°C		kW	5,20	8,00
Puissance absorbée (chauffage)		kW	2,00	2,39
Consommation annuelle d'énergie <sup>3)</sup>		kWh/a	1549	2732
<b>Unité intérieure</b>			<b>S-71PK2E5B</b>	<b>S-100PK2E5B</b>
Volume d'air	Fort / Moyen / Faible	m³/min	20,0/17,5/14,5	22,0/18,5/15,0
Pression sonore <sup>4)</sup>	Fort / Moyen / Faible	dB(A)	47/44/40	49/45/41
Dimension	H x L x P	mm	302 x 1120 x 236	302 x 1120 x 236
Poids net		kg	14	14
<b>Unité extérieure</b>			<b>U-71PZH2E8</b>	<b>U-100PZH2E8</b>
Alimentation électrique		V	380/400/415	380/400/415
Courant	Refroidissement (Fort/Moyen/Faible)	A	3,20/3,05/2,95	4,60/4,35/4,20
	Chauffage (Fort/Moyen/Faible)	A	3,10/3,00/2,85	3,75/3,55/3,45
Débit d'air	Froid / Chaud	m³/min	61/60	118/108
Pression sonore	Froid / Chaud (Fort)	dB(A)	48/50	52/52
Puissance sonore	Froid / Chaud (Fort)	dB(A)	65/67	69/69
Dimension	H x L x P	mm	996 x 940 x 340	1416 x 940 x 340
Poids net		kg	68	99
Connexions de la tuyauterie	Tube de liquide	Pouces (mm)	3/8 (9,52)	3/8 (9,52)
	Tube de gaz	Pouces (mm)	5/8 (15,88)	5/8 (15,88)
Longueur de tube		m	5 ~ 50	5 ~ 85
Dénivelé (int./ext) <sup>5)</sup>		m	30	30
Groupe pré-chargé		m	30	30
Quantité de gaz supplémentaire		g/m	45	45
Réfrigérant [R32]/CO <sub>2</sub> eq.		kg/T	1,95/1,316	3,05/2,059
Plage de fonctionnement	Froid Min/Max	°C	-15 ~ +46	-15 ~ +46
	Chaud Min / Max	°C	-20 ~ +24	-20 ~ +24
<b>Prix du kit</b>		€	<b>4 742</b>	<b>5 902</b>
Prix de l'unité intérieure <sup>5)</sup>		€	1 571	1 869
Prix de l'unité extérieure		€	2 971	3 833
Prix de la télécommande filaire CZ-RTC5B		€	200	200

1) Le calcul des coefficients EER et COP est conforme à la norme européenne EN14511. 2) Pour les modèles de moins de 12 kW, le SEER et le SCOP respectent les valeurs de la directive UE/626/2011. Pour les modèles de plus de 12 kW, le SEER et le SCOP respectent les valeurs de la directive EU/2281/2016. 3) La consommation annuelle d'énergie est calculée conformément à la directive UE/626/2011. 4) Le niveau de pression sonore des unités indique la valeur pour une position à 1 mètre en face du corps principal et à 0,8 m en dessous de l'unité. La pression sonore est mesurée conformément à la norme Eurovent 6/C/006-97. 5) Lorsque l'unité extérieure est installée plus haut que l'unité intérieure. \* Fusible recommandé pour l'unité intérieure 3A.



SEER et SCOP : Pour KIT-36PK2ZH5 CONTRÔLE INTERNET : En option.

Compatible avec toutes les solutions de connectivité Panasonic. Pour obtenir des informations détaillées, consultez la section relative aux systèmes de commande.



## PACi Standard unité murale Inverter+

• R32



**CZ-RWS3**  
Contrôleur en option.  
Télécommande infrarouge.



**CZ-RE2C2**  
Contrôleur en option.  
Télécommande simplifiée.



**CZ-CENS1**  
Capteur Econavi en option

Le design compact et la façade plate de l'unité garantissent une installation discrète, même dans un espace très limité.

Rehaussées d'un blanc mat élégant, ces unités murales répondent aux besoins de nombreux locaux tels que les ateliers, les salles de sport, les espaces avec une grande hauteur sous plafond, ainsi que les salles de serveurs.

			Monophasé		
			6,00 kW	7,10 kW	9,00 kW
Puissance frigorifique	Nominale (Min - Max)	kW	6,10(2,00 - 7,10)	7,10(2,00 - 7,70)	9,00(3,00 - 9,70)
EER <sup>1)</sup>	Nominal (Min - Max)	W/W	3,79	3,21	3,47(5,36 - 3,13)
<b>SEER <sup>2)</sup></b>			<b>6,80 A++</b>	<b>6,40 A++</b>	<b>6,50 A++</b>
Pdesign		kW	6,10	7,10	9,00
Puissance absorbée (refroidissement)	Nominal (Min - Max)	kW	1,61	2,21	2,59(0,56 - 3,10)
Consommation annuelle d'énergie <sup>3)</sup>		kWh/a	314	388	485
Puissance calorifique	Nominale (Min - Max)	kW	6,10(1,80 - 7,00)	7,10(1,80 - 8,10)	9,00(3,00 - 10,50)
COP <sup>1)</sup>	Nominal (Min - Max)	W/W	4,80	4,41	3,93(5,36 - 3,56)
<b>SCOP <sup>2)</sup></b>			<b>4,70 A++</b>	<b>4,60 A++</b>	<b>3,90 A</b>
Pdesign à -10°C		kW	6,00	6,00	9,00
Puissance absorbée (chauffage)	Nominal (Min - Max)	kW	1,27	1,61	2,29(0,56 - 2,95)
Consommation annuelle d'énergie <sup>3)</sup>		kWh/a	1787	1826	3231
<b>Unité intérieure</b>			<b>S-60PK2E5B</b>	<b>S-71PK2E5B</b>	<b>S-100PK2E5B</b>
Volume d'air	Fort / Moyen / Faible	m <sup>3</sup> /min	20,0/18,0/15,0	20,0/18,0/15,0	22,0/18,5/15,0
Volume de condensation éliminée		L/h	2,0	3,0	4,3
Pression sonore <sup>4)</sup>	Fort / Moyen / Faible	dB(A)	47/44/40	47/44/40	49/45/41
Puissance sonore	Fort / Moyen / Faible	dB(A)	63/60/56	63/60/56	65/61/57
Dimension	H x L x P	mm	302 x 1120 x 236	302 x 1120 x 236	302 x 1120 x 236
Poids net		kg	14	14	14
<b>Unité extérieure</b>			<b>U-60P2E5</b>	<b>U-71P2E5</b>	<b>U-100P2E5</b>
Alimentation électrique		V	220/230/240	220/230/240	220/230/240
Courant	Refroidissement (Fort/Moyen/Faible)	A	7,85/7,50/7,20	10,70/10,20/9,85	12,10/11,50/11,10
	Chauffage (Fort/Moyen/Faible)	A	6,10/5,85/5,60	7,85/7,50/7,20	10,60/10,20/9,70
Débit d'air	Froid / Chaud	m <sup>3</sup> /min	40/45	50/45	76/70
Pression sonore	Froid / Chaud (Fort)	dB(A)	46/48	49/49	52/52
Puissance sonore	Froid / Chaud (Fort)	dB(A)	65/68	69/69	70/70
Dimension	H x L x P	mm	695 x 875 x 320	695 x 875 x 320	996 x 980 x 370
Poids net		kg	44	44	90
Connexions de la tuyauterie	Tube de liquide	Pouces (mm)	3/8(9,52)	3/8(9,52)	3/8(9,52)
	Tube de gaz	Pouces (mm)	5/8(15,88)	5/8(15,88)	5/8(15,88)
Longueur de tube		m	3 - 40	3 - 40	5 - 50
Dénivelé (int./ext) <sup>5)</sup>		m	30	30	30
Groupe pré-chargé		m	30	30	30
Quantité de gaz supplémentaire		g/m	35	35	45
Réfrigérant (R32)/CO <sub>2</sub> eq.		kg/T	1,45/0,979	1,45/0,979	2,60/1,755
Plage de fonctionnement	Froid Min/Max	°C	-10 ~ +43	-10 ~ +43	-10 ~ +43
	Chaud Min / Max	°C	-15 ~ +24	-15 ~ +24	-15 ~ +24
<b>Prix du kit</b>		€	<b>3 521</b>	<b>3 797</b>	<b>4 601</b>
Prix de l'unité intérieure <sup>5)</sup>		€	1 357	1 571	1 869
Prix de l'unité extérieure		€	1 964	2 026	2 532
Prix de la télécommande filaire CZ-RTC5B		€	200	200	200

### Accessoires

<b>CZ-RTC5B</b>	Télécommande filaire avec fonction Econavi et Datanavi
<b>CZ-RWS3</b>	Télécommande infrarouge
<b>CZ-RE2C2</b>	Télécommande simplifiée
<b>PAW-GRDSTD40</b>	Plate-forme d'élévation extérieure 400 x 900 x 400 mm.
<b>PAW-WTRAY</b>	Plateau pour les condensats, compatible avec le support de base

### Accessoires

<b>PAW-GRDBSE20</b>	Support de base extérieur pour la réduction du bruit et l'absorption des vibrations
<b>PAW-PACR3</b>	Des interfaces permettent le fonctionnement simultané de 3 unités avec la sauvegarde et le fonctionnement alternatif
<b>CZ-CAPWFC1</b>	Nouvelle interface WLAN pour connexion Cloud confort

## Focus technique

- Unité compacte dotée d'une façade au design plat et moderne
- Couleur élégante blanc mat
- Moteur de ventilateur à courant continu pour une efficacité et un contrôle accru
- Tube de sortie six-directionnel
- Application Datanavi simple d'utilisation avec télécommande (CZ-RTC5B)
- Connexion facile et commande du ventilateur externe ou du ventilateur à récupération d'énergie (ERV) à l'aide du connecteur PAW-FDC sur la carte électronique (principale) de l'unité intérieure. L'appareil externe peut être commandé à l'aide de la télécommande de l'unité intérieure Panasonic.

## Orifice d'évacuation fermé

Lorsque l'appareil est éteint, le volet se referme complètement pour empêcher l'entrée de poussière et préserver l'état de propreté de l'équipement.

## Fonctionnement silencieux

Ces unités sont parmi les plus silencieuses du marché, ce qui les rend idéales pour les hôtels et les hôpitaux.

## Design lisse et résistant

Leur aspect mat et élégant s'harmonise avec les intérieurs modernes. Leur taille compacte leur permet de se fondre dans leur environnement, même dans de petits espaces.

## Tube de sortie six-directionnel

Afin de simplifier l'installation, le tube de sortie propose six différentes directions : droite, arrière droite, en bas à droite, gauche, arrière gauche et en bas à gauche.

## La diffusion de l'air est modifiée en fonction du mode de fonctionnement



			<b>Triphasé</b>
			<b>9,00 kW</b>
Puissance frigorifique	Nominale (Min - Max)	kW	9,00 (3,00 - 9,70)
EER <sup>1)</sup>	Nominal (Min - Max)	W/W	3,47 (5,36 - 3,13)
<b>SEER<sup>2)</sup></b>			<b>6,50 A++</b>
Pdesign		kW	9,00
Puissance absorbée (refroidissement)	Nominal (Min - Max)	kW	2,59 (0,56 - 3,10)
Consommation annuelle d'énergie <sup>3)</sup>		kWh/a	485
Puissance calorifique	Nominale (Min - Max)	kW	9,00 (3,00 - 10,50)
COP <sup>1)</sup>	Nominal (Min - Max)	W/W	3,93 (5,36 - 3,56)
<b>SCOP<sup>2)</sup></b>			<b>3,90 A</b>
Pdesign à -10°C		kW	9,00
Puissance absorbée (chauffage)	Nominal (Min - Max)	kW	2,29 (0,56 - 2,95)
Consommation annuelle d'énergie <sup>3)</sup>		kWh/a	3231
<b>Unité intérieure</b>			<b>S-100PK2E5B</b>
Volume d'air	Fort / Moyen / Faible	m <sup>3</sup> /min	22,0 / 18,5 / 15,0
Volume de condensation éliminée		L/h	4,3
Pression sonore <sup>4)</sup>	Fort / Moyen / Faible	dB(A)	49 / 45 / 41
Puissance sonore	Fort / Moyen / Faible	dB(A)	65 / 61 / 57
Dimension	H x L x P	mm	302 x 1120 x 236
Poids net		kg	14
<b>Unité extérieure</b>			<b>U-100PZ2E8</b>
Alimentation électrique		V	380 / 400 / 415
Courant	Refroidissement (Fort/Moyen/Faible)	A	4,10 / 3,90 / 3,75
	Chauffage (Fort/Moyen/Faible)	A	3,60 / 3,45 / 3,30
Débit d'air	Froid / Chaud	m <sup>3</sup> /min	76 / 70
Pression sonore	Froid / Chaud (Fort)	dB(A)	52 / 52
Puissance sonore	Froid / Chaud (Fort)	dB(A)	70 / 70
Dimension	H x L x P	mm	996 x 980 x 370
Poids net		kg	90
Connexions de la tuyauterie	Tube de liquide	Pouces (mm)	3/8 (9,52)
	Tube de gaz	Pouces (mm)	5/8 (15,88)
Longueur de tube		m	5 - 50
Dénivelé (int./ext) <sup>5)</sup>		m	30
Groupe pré-chargé		m	30
Quantité de gaz supplémentaire		g/m	45
Réfrigérant (R32)/CO <sub>2</sub> eq.		kg/T	2,60 / 1,755
Plage de fonctionnement	Froid Min/Max	°C	-10 - +43
	Chaud Min / Max	°C	-15 - +24
<b>Prix du kit</b>			<b>€ 4 061</b>
Prix de l'unité intérieure <sup>5)</sup>			€ 1 869
Prix de l'unité extérieure			€ 2 532
Prix de la télécommande filaire CZ-RTC5B			€ 200

1) Le calcul des coefficients EER et COP est conforme à la norme européenne EN14511. 2) Pour les modèles de moins de 12 kW, le SEER et le SCOP respectent les valeurs de la directive UE/626/2011. Pour les modèles de plus de 12 kW, le SEER et le SCOP respectent les valeurs de la directive EU/2281/2016. 3) La consommation annuelle d'énergie est calculée conformément à la directive UE/626/2011. 4) Le niveau de pression sonore des unités indique la valeur pour une position à 1 mètre en face du corps principal et à 0,8 m en dessous de l'unité. La pression sonore est mesurée conformément à la norme Eurovent 6/C/006-97. 5) Lorsque l'unité extérieure est installée plus haut que l'unité intérieure. \* Fusible recommandé pour l'unité intérieure 3A.



SEER et SCOP : Pour KIT-60PKZ25. CONTRÔLE INTERNET : En option.

Compatible avec toutes les solutions de connectivité Panasonic. Pour obtenir des informations détaillées, consultez la section relative aux systèmes de commande.

## PACi Elite unité murale Inverter+ • R410A

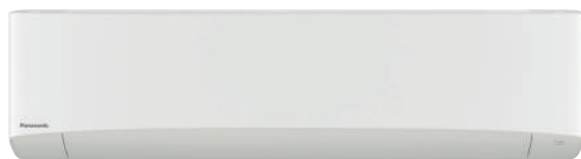

Rehaussées d'un blanc mat élégant, ces unités murales répondent aux besoins de nombreux locaux tels que les ateliers, les salles de sport, les espaces avec une grande hauteur sous plafond, ainsi que les salles de serveurs.

Le design compact et la façade plate de l'unité garantissent une installation discrète, même dans un espace très limité.

### Haute puissance calorifique à -7°C



**CZ-RWS3**  
Contrôleur en option.  
Télécommande infrarouge.



**CZ-RE2C2**  
Contrôleur en option.  
Télécommande simplifiée.



**CZ-CENS1**  
Capteur Econavi en option

			Monophasé				
			3,60 kW	5,00 kW	6,00 kW	7,10 kW	10,00 kW
Puissance frigorifique	Nominale (Min - Max)	kW	3,60 (1,50 - 4,00)	5,00 (1,50 - 5,60)	6,10 (2,00 - 7,10)	7,10 (2,50 - 8,00)	9,50 (3,30 - 10,50)
EER <sup>1)</sup>	Nominal (Min - Max)	W/W	4,56 (6,25 - 4,30)	3,57 (6,25 - 3,26)	3,53 (6,67 - 3,02)	3,40 (5,56 - 3,02)	3,25 (3,93 - 3,09)
<b>SEER<sup>2)</sup></b>			<b>6,40A++</b>	<b>6,20A++</b>	<b>6,40A++</b>	<b>6,70A++</b>	<b>6,30A++</b>
Pdesign		kW	3,60	5,00	6,10	7,10	9,50
Puissance absorbée (refroidissement)	Nominal (Min - Max)	kW	0,79 (0,24 - 0,93)	1,40 (0,24 - 1,72)	1,68 (0,30 - 2,35)	2,09 (0,45 - 2,65)	2,92 (0,84 - 3,40)
Consommation annuelle d'énergie <sup>3)</sup>		kWh/a	197	282	319	371	528
Puissance calorifique	Nominale (Min - Max)	kW	4,00 (1,50 - 5,00)	5,60 (1,50 - 6,50)	7,00 (1,80 - 8,00)	8,00 (2,00 - 9,00)	9,50 (4,10 - 11,50)
Puissance calorifique à -7 °C / -15 °C <sup>4)</sup>		kW	— / —	— / —	— / —	— / —	— / —
COP <sup>1)</sup>	Nominal (Min - Max)	W/W	4,71 (7,89 - 4,20)	3,94 (7,89 - 3,39)	4,22 (9,00 - 3,90)	4,00 (5,00 - 3,10)	3,97 (4,56 - 3,43)
<b>SCOP<sup>2)</sup></b>			<b>4,30A+</b>	<b>4,10A+</b>	<b>4,20A+</b>	<b>4,10A+</b>	<b>3,80A</b>
Pdesign à -10°C		kW	3,60	5,00	6,00	7,10	9,50
Puissance absorbée (chauffage)	Nominal (Min - Max)	kW	0,85 (0,19 - 1,19)	1,42 (0,19 - 1,92)	1,66 (0,20 - 2,05)	2,00 (0,40 - 2,90)	2,92 (0,84 - 3,40)
Consommation annuelle d'énergie <sup>3)</sup>		kWh/a	1172	1707	2000	2424	3325
<b>Unité intérieure</b>			<b>S-36PK2E5B</b>	<b>S-50PK2E5B</b>	<b>S-60PK2E5B</b>	<b>S-71PK2E5B</b>	<b>S-100PK2E5B</b>
Volume d'air	Fort / Moyen / Faible	m³/min	13,00/11,00/9,00	16,00/17,50/11,00	20,00/17,50/14,50	20,00/17,50/14,50	22,00/18,50/15,00
Pression sonore <sup>5)</sup>	Fort / Moyen / Faible	dB(A)	35/31/27	40/36/32	47/44/40	47/44/40	49/45/41
Dimension	H x L x P	mm	302 x 1120 x 236	302 x 1120 x 236	302 x 1120 x 236	302 x 1120 x 236	302 x 1120 x 236
Poids net		kg	13	13	14	14	14
<b>Unité extérieure</b>			<b>U-36PE2E5A</b>	<b>U-50PE2E5A</b>	<b>U-60PE2E5A</b>	<b>U-71PE1E5A</b>	<b>U-100PE1E5A</b>
Alimentation électrique		V	220/230/240	220/230/240	220/230/240	220/230/240	220/230/240
Fusible recommandé		A	—	—	—	—	—
Connexion unité intérieure / unité extérieure			—	—	—	—	—
Existants	Froid	A	3,85/3,70/3,55	6,60/6,30/6,05	8,45/8,05/9,75	9,70/9,40/9,10	13,40/12,90/12,40
	Chaud	A	4,15/3,95/3,80	6,75/6,45/6,20	8,10/7,75/7,40	9,20/8,40/8,60	10,90/10,50/10,20
Débit d'air	Froid / Chaud	m³/min	38/38	38/41	38/41	60/60	110/95
Pression sonore	Froid / Chaud (Fort)	dB(A)	45/46	46/48	46/49	48/50	52/52
Dimension	H x L x P	mm	619 x 799 x 299	619 x 799 x 299	619 x 799 x 299	996 x 940 x 340	1416 x 940 x 340
Poids net		kg	39	39	40	69	98
Connexions de la tuyauterie	Tube de liquide	Pouces (mm)	1/4 (6,35)	1/4 (6,35)	3/8 (9,52)	3/8 (9,52)	3/8 (9,52)
	Tube de gaz	Pouces (mm)	1/2 (12,70)	1/2 (12,70)	5/8 (15,88)	5/8 (15,88)	5/8 (15,88)
Longueur de tube		m	3-40	3-40	3-40	5-50	5-75
Dénivelé (int./ext) <sup>6)</sup>		m	30	30	30	30	30
Groupe pré-chargé		m	30	30	30	30	30
Quantité de gaz supplémentaire		g/m	20	20	40	50	50
Réfrigérant (R410A)/CO <sub>2</sub> eq.		kg/T	1,40/2,9232	1,40/2,9232	1,95/4,0716	2,35/4,9068	3,40/7,0992
Plage de fonctionnement	Froid Min/Max	°C	-15 ~ +46	-15 ~ +46	-15 ~ +46	-15 ~ +46	-15 ~ +46
	Chaud Min / Max	°C	-20 ~ +24	-20 ~ +24	-20 ~ +24	-20 ~ +24	-20 ~ +24
<b>Prix du kit</b>		€	<b>3 244</b>	<b>3 468</b>	<b>4 173</b>	<b>4 789</b>	<b>5 962</b>
Prix de l'unité intérieure <sup>5)</sup>		€	1 085	1 169	1 357	1 571	1 869
Prix de l'unité extérieure		€	1 959	2 099	2 616	3 018	3 893
Prix de la télécommande filaire CZ-RTC5B		€	200	200	200	200	200

#### Accessoires

<b>CZ-RTC5B</b>	Télécommande filaire avec fonction Econavi et Datanavi
<b>CZ-RWS3</b>	Télécommande infrarouge
<b>CZ-RE2C2</b>	Télécommande simplifiée
<b>PAW-PACR3</b>	Des interfaces permettent le fonctionnement simultané de 3 unités avec la sauvegarde et le fonctionnement alternatif
<b>PAW-GRDSTD40</b>	Plate-forme d'élévation extérieure 400 x 900 x 400 mm.
<b>PAW-WTRAY</b>	Plateau pour les condensats, compatible avec le support de base

#### Accessoires

<b>PAW-GRDBSE20</b>	Support de base extérieur pour la réduction du bruit et l'absorption des vibrations
<b>PAW-WPH7</b>	Écran de protection contre le vent pour U-100/125/140PE1E5A/8A et U-140PEY1E8
<b>PAW-WPH9</b>	Écran de protection contre le vent pour U-71PE1E5A/8A et U-100/125PEY1E5/8
<b>CZ-CAPWFC1</b>	Nouvelle interface WLAN pour connexion Cloud confort

## Focus technique

- unité compacte dotée d'une façade au design plat et moderne
- Couleur élégante blanc mat
- Moteur de ventilateur à courant continu pour une efficacité et un contrôle accru
- Tube de sortie six-directionnel
- Application Datanavi simple d'utilisation avec télécommande (CZ-RTC5B)
- Connexion facile et commande du ventilateur externe ou du ventilateur à récupération d'énergie (ERV) à l'aide du connecteur PAW-FDC sur la carte électronique (principale) de l'unité intérieure. L'appareil externe peut être commandé à l'aide de la télécommande de l'unité intérieure Panasonic.

## Orifice d'évacuation fermé

Lorsque l'appareil est éteint, le volet se referme complètement pour empêcher l'entrée de poussière et préserver l'état de propreté de l'équipement.

## Fonctionnement silencieux

Ces unités sont parmi les plus silencieuses du marché, ce qui les rend idéales pour les hôtels et les hôpitaux.

## Design lisse et résistant

Leur aspect mat et élégant s'harmonise avec les intérieurs modernes. Leur taille compacte leur permet de se fondre dans leur environnement, même dans de petits espaces.

## Tube de sortie six-directionnel

Afin de simplifier l'installation, le tube de sortie propose six différentes directions : droite, arrière droite, en bas à droite, gauche, arrière gauche et en bas à gauche.

## La diffusion de l'air est modifiée en fonction du mode de fonctionnement



		Triphasé		
		7,10 kW	10,00 kW	
Puissance frigorifique	Nominale (Min - Max)	kW	7,10 [3,20 - 8,00]	9,50 [3,30 - 10,50]
EER <sup>1)</sup>	Nominal (Min - Max)	W/W	3,40 [5,71 - 3,02]	3,25 [3,93 - 3,09]
<b>SEER<sup>2)</sup></b>			<b>6,50A++</b>	<b>6,10A+</b>
Pdesign		kW	7,10	9,50
Puissance absorbée (refroidissement)	Nominal (Min - Max)	kW	2,09 [0,56 - 2,65]	2,92 [0,84 - 3,40]
Consommation annuelle d'énergie <sup>3)</sup>		kWh/a	382	545
Puissance calorifique	Nominale (Min - Max)	kW	8,00 [2,80 - 9,00]	9,50 [4,10 - 11,50]
Puissance calorifique à -7 °C / -15 °C <sup>4)</sup>		kW	— / —	— / —
COP <sup>1)</sup>	Nominal (Min - Max)	W/W	4,00 [5,60 - 3,10]	3,97 [4,56 - 3,43]
<b>SCOP<sup>2)</sup></b>			<b>4,10A+</b>	<b>4,00A+</b>
Pdesign à -10°C		kW	7,10	9,50
Puissance absorbée (chauffage)	Nominal (Min - Max)	kW	2,00 [0,50 - 2,90]	2,39 [0,90 - 3,35]
Consommation annuelle d'énergie <sup>3)</sup>		kWh/a	2424	3325
<b>Unité intérieure</b>			<b>S-71PK2E5B</b>	<b>S-100PK2E5B</b>
Volume d'air	Fort / Moyen / Faible	m <sup>3</sup> /min	20,00 / 17,50 / 14,50	22,00 / 18,50 / 15,00
Pression sonore <sup>5)</sup>	Fort / Moyen / Faible	dB(A)	47 / 44 / 40	49 / 45 / 41
Dimension	H x L x P	mm	302 x 1120 x 236	302 x 1120 x 236
Poids net		kg	14	14
<b>Unité extérieure</b>			<b>U-71PE1E8A</b>	<b>U-100PE1E8A</b>
Alimentation électrique		V	380 / 400 / 415	380 / 400 / 415
Fusible recommandé		A	16	16
Connexion unité intérieure / unité extérieure		mm <sup>2</sup>	2,50	2,50
Courant	Froid	A	3,25 / 3,10 / 3,00	4,60 / 4,35 / 4,30
	Chaud	A	3,05 / 3,00 / 2,85	3,70 / 3,55 / 3,45
Débit d'air	Froid / Chaud	m <sup>3</sup> /min	60 / 60	110 / 95
Pression sonore	Froid / Chaud (Fort)	dB(A)	48 / 50	52 / 52
Dimension	H x L x P	mm	996 x 940 x 340	1416 x 940 x 340
Poids net		kg	71	98
Connexions de la tuyauterie	Tube de liquide	Pouces (mm)	3/8 (9,52)	3/8 (9,52)
	Tube de gaz	Pouces (mm)	5/8 (15,88)	5/8 (15,88)
Longueur de tube		m	5 - 50	5 - 75
Dénivelé (int./ext) <sup>4)</sup>		m	30	30
Groupe pré-chargé		m	30	30
Quantité de gaz supplémentaire		g/m	50	50
Réfrigérant [R410A]/CO <sub>2</sub> eq.		kg/T	2,35 / 4,9068	3,40 / 7,0992
Plage de fonctionnement	Froid Min / Max	°C	-15 ~ +46	-15 ~ +46
	Chaud Min / Max	°C	-20 ~ +24	-20 ~ +24
<b>Prix du kit</b>		€	<b>4 789</b>	<b>5 962</b>
Prix de l'unité intérieure <sup>5)</sup>		€	1 571	1 869
Prix de l'unité extérieure		€	3 018	3 893
Prix de la télécommande filaire		€	200	200

1) Le calcul des coefficients EER et COP est conforme à la norme européenne EN14511. 2) Pour les modèles de moins de 12 kW, le SEER et le SCOP respectent les valeurs de la directive UE/626/2011. Pour les modèles de plus de 12 kW, le SEER et le SCOP respectent les valeurs de la directive EU/2281/2016. 3) La consommation annuelle d'énergie est calculée conformément à la directive UE/626/2011. 4) 3) La puissance calorifique est calculée en tenant compte de la correction du facteur de dégivrage. 5) Le niveau de pression sonore des unités indique la valeur pour une position à 1 m en face du corps principal et à 1 m en dessous de l'unité. La pression sonore est mesurée conformément à la norme Eurovent 6/C/006-97. 6) Lorsque l'unité extérieure est installée plus haut que l'unité intérieure.

\* Fusible recommandé pour l'unité intérieure 3A.



SEER : Pour KIT-71PK2E5D. SCOP : Pour KIT-36PK2E5D. CONTRÔLE INTERNET : En option.

Compatible avec toutes les solutions de connectivité Panasonic. Pour obtenir des informations détaillées, consultez la section relative aux systèmes de commande.

## PACi Standard unité murale Inverter+ • R410A



Rehaussées d'un blanc mat élégant, ces unités murales répondent aux besoins de nombreux locaux tels que les ateliers, les salles de sport, les espaces avec une grande hauteur sous plafond, ainsi que les salles de serveurs.

Le design compact et la façade plate de l'unité garantissent une installation discrète, même dans un espace très limité.



**CZ-RWS3**  
Contrôleur en option.  
Télécommande infrarouge.



**CZ-RE2C2**  
Contrôleur en option.  
Télécommande simplifiée.



**CZ-CENS1**  
Capteur Econavi en option

		Monophasé			
		6,10 kW	7,10 kW	10,00 kW	
Puissance frigorifique	Nominale (Min - Max)	kW	6,10 (2,00 - 7,10)	7,10 (2,00 - 7,70)	9,00 (2,70 - 9,70)
EER <sup>1)</sup>	Nominal (Min - Max)	W/W	3,47 (6,67 - 3,02)	2,90 (6,67 - 2,61)	2,67 (5,09 - 2,55)
<b>SEER<sup>2)</sup></b>			<b>5,70A+</b>	<b>5,40A</b>	<b>5,90A+</b>
Pdesign		kW	6,10	7,10	9,00
Puissance absorbée (refroidissement)	Nominal (Min - Max)	kW	1,76 (0,30 - 2,35)	2,45 (0,30 - 2,95)	3,37 (0,53 - 3,80)
Consommation annuelle d'énergie <sup>3)</sup>		kWh/a	375	460	534
Puissance calorifique	Nominale (Min - Max)	kW	6,10 (1,80 - 7,00)	7,10 (1,80 - 8,10)	9,00 (2,10 - 10,50)
Puissance calorifique à -7 °C / -15 °C <sup>4)</sup>		kW	— / —	— / —	9,97 / 8,43
COP <sup>1)</sup>	Nominal (Min - Max)	W/W	4,30 (9,00 - 4,12)	4,20 (9,00 - 3,60)	3,78 (5,12 - 3,50)
<b>SCOP<sup>2)</sup></b>			<b>4,00A+</b>	<b>4,00A+</b>	<b>3,90A</b>
Pdesign à -10°C		kW	6,00	6,00	9,00
Puissance absorbée (chauffage)	Nominal (Min - Max)	kW	1,42 (0,20 - 1,70)	1,69 (0,20 - 2,25)	2,38 (0,41 - 3,00)
Consommation annuelle d'énergie <sup>3)</sup>		kWh/a	2100	2100	3231
<b>Unité intérieure</b>			<b>S-60PK2E5B</b>	<b>S-71PK2E5B</b>	<b>S-100PK2E5B</b>
Volume d'air	Fort / Moyen / Faible	m <sup>3</sup> /min	20,00 / 17,50 / 14,50	20,00 / 17,50 / 14,50	22,00 / 18,50 / 15,00
Pression sonore <sup>5)</sup>	Fort / Moyen / Faible	dB(A)	47 / 44 / 40	47 / 44 / 40	49 / 45 / 41
Dimension	H x L x P	mm	302 x 1120 x 236	302 x 1120 x 236	302 x 1120 x 236
Poids net		kg	14	14	14
<b>Unité extérieure</b>			<b>U-60PEY2E5</b>	<b>U-71PEY2E5</b>	<b>U-100PEY1E5</b>
Alimentation électrique		V	220 / 230 / 240	220 / 230 / 240	220 / 230 / 240
Fusible recommandé		A	—	—	25
Connexion unité intérieure / unité extérieure		mm <sup>2</sup>	—	—	4,0
Courant	Froid	A	8,60 / 8,20 / 7,85	12,00 / 11,40 / 11,00	16,00 / 15,30 / 14,60
	Chaud	A	6,85 / 6,55 / 6,30	8,25 / 7,85 / 7,55	10,90 / 10,60 / 10,10
Débit d'air	Froid / Chaud	m <sup>3</sup> /min	38 / 41	44 / 41	76 / 67
Pression sonore	Froid / Chaud (Fort)	dB(A)	46 / 48	49 / 49	54 / 54
Dimension	H x L x P	mm	619 x 799 x 299	619 x 799 x 299	996 x 940 x 340
Poids net		kg	40	40	73
Connexions de la tuyauterie	Tube de liquide	Pouces (mm)	3/8 (9,52)	3/8 (9,52)	3/8 (9,52)
	Tube de gaz	Pouces (mm)	5/8 (15,88)	5/8 (15,88)	5/8 (15,88)
Longueur de tube		m	3 - 40	3 - 40	5 - 50
Dénivelé (int./ext) <sup>6)</sup>		m	30	30	30
Groupe pré-chargé		m	30	30	30
Quantité de gaz supplémentaire		g/m	40	40	50
Réfrigérant (R410A)/CO <sub>2</sub> eq.		kg/T	1,95 / 4,0716	1,95 / 4,0716	2,60 / 5,4288
Plage de fonctionnement	Froid Min/Max	°C	-10 ~ +43	-10 ~ +43	-10 / +43
	Chaud Min / Max	°C	-15 ~ +24	-15 ~ +24	-15 / +24
<b>Prix du kit</b>		€	<b>3 551</b>	<b>3 829</b>	<b>4 641</b>
Prix de l'unité intérieure <sup>5)</sup>		€	1 357	1 571	1 869
Prix de l'unité extérieure		€	1 994	2 058	2 572
Prix de la télécommande filaire CZ-RTC5B		€	200	200	200

### Accessoires

<b>CZ-RTC5B</b>	Télécommande filaire avec fonction Econavi et Datanavi
<b>CZ-RWS3</b>	Télécommande infrarouge
<b>CZ-RE2C2</b>	Télécommande simplifiée
<b>PAW-PACR3</b>	Des interfaces permettent le fonctionnement simultané de 3 unités avec la sauvegarde et le fonctionnement alternatif
<b>PAW-GRDSTD40</b>	Plate-forme d'élévation extérieure 400 x 900 x 400 mm.
<b>PAW-WTRAY</b>	Bac pour les condensats, compatible avec le support de base

### Accessoires

<b>PAW-GRDBSE20</b>	Support de base extérieur pour la réduction du bruit et l'absorption des vibrations
<b>PAW-WPH7</b>	Écran de protection contre le vent pour U-100/125/140PE1E5A/8A et U-140PEY1E8
<b>PAW-WPH9</b>	Écran de protection contre le vent pour U-71PE1E5A/8A et U-100/125PEY1E5/8
<b>CZ-CAPWFC1</b>	Nouvelle interface WLAN pour connexion Cloud confort

## Focus technique

- unité compacte dotée d'une façade au design plat et moderne
- Couleur élégante blanc mat
- Moteur de ventilateur à courant continu pour une efficacité et un contrôle accrus
- Tube de sortie six-directionnel
- Application Datanavi simple d'utilisation avec télécommande (CZ-RTC5B)
- Connexion facile et commande du ventilateur externe ou du ventilateur à récupération d'énergie (ERV) à l'aide du connecteur PAW-FDC sur la carte électronique (principale) de l'unité intérieure. L'appareil externe peut être commandé à l'aide de la télécommande de l'unité intérieure Panasonic.

## Orifice d'évacuation fermé

Lorsque l'appareil est éteint, le volet se referme complètement pour empêcher l'entrée de poussière et préserver l'état de propreté de l'équipement.

## Fonctionnement silencieux

Ces unités sont parmi les plus silencieuses du marché, ce qui les rend idéales pour les hôtels et les hôpitaux.

## Design lisse et résistant

Leur aspect mat et élégant s'harmonise avec les intérieurs modernes. Leur taille compacte leur permet de se fondre dans leur environnement, même dans de petits espaces.

## Tube de sortie six-directionnel

Afin de simplifier l'installation, le tube de sortie propose six différentes directions : droite, arrière droite, en bas à droite, gauche, arrière gauche et en bas à gauche.

## La diffusion de l'air est modifiée en fonction du mode de fonctionnement



			Triphasé
			<b>10,00 kW</b>
Puissance frigorifique	Nominale (Min - Max)	kW	9,00 (2,70 - 9,70)
EER <sup>1)</sup>	Nominal (Min - Max)	W/W	2,67 (5,09 - 2,55)
<b>SEER <sup>2)</sup></b>			<b>5,80 A+</b>
P <sub>design</sub>		kW	9,00
Puissance absorbée (refroidissement)	Nominal (Min - Max)	kW	3,37 (0,53 - 3,80)
Consommation annuelle d'énergie <sup>3)</sup>		kWh/a	543
Puissance calorifique	Nominale (Min - Max)	kW	9,00 (2,10 - 10,50)
Puissance calorifique à -7 °C / -15 °C <sup>4)</sup>		kW	9,97 / 8,43
COP <sup>1)</sup>	Nominal (Min - Max)	W/W	3,78 (5,12 - 3,50)
<b>SCOP <sup>2)</sup></b>			<b>3,90 A</b>
P <sub>design</sub> à -10°C		kW	9,00
Puissance absorbée (chauffage)	Nominal (Min - Max)	kW	2,38 (0,41 - 3,00)
Consommation annuelle d'énergie <sup>3)</sup>		kWh/a	3231
<b>Unité intérieure</b>			<b>S-100PK2E5B</b>
Volume d'air	Fort / Moyen / Faible	m <sup>3</sup> /min	22,00 / 18,50 / 15,00
Pression sonore <sup>5)</sup>	Fort / Moyen / Faible	dB(A)	49 / 45 / 41
Dimension	H x L x P	mm	302 x 1120 x 236
Poids net		kg	14
<b>Unité extérieure</b>			<b>U-100PEY1E8</b>
Alimentation électrique		V	380 / 400 / 415
Fusible recommandé		A	16
Connexion unité intérieure / unité extérieure		mm <sup>2</sup>	2,5
Courant	Froid	A	5,40 / 5,10 / 4,95
	Chaud	A	3,75 / 3,55 / 3,45
Débit d'air	Froid / Chaud	m <sup>3</sup> /min	76 / 67
Pression sonore	Froid / Chaud (Fort)	dB(A)	54 / 54
Dimension	H x L x P	mm	996 x 940 x 340
Poids net		kg	73
Connexions de la tuyauterie	Tube de liquide	Pouces (mm)	3/8 (9,52)
	Tube de gaz	Pouces (mm)	5/8 (15,88)
Longueur de tube		m	5 - 50
Dénivelé (int./ext) <sup>4)</sup>		m	30
Groupe pré-chargé		m	30
Quantité de gaz supplémentaire		g/m	50
Réfrigérant (R410A)/CO <sub>2</sub> eq.		kg/T	2,60 / 5,4288
Plage de fonctionnement	Froid Min/Max	°C	-10 / +43
	Chaud Min / Max	°C	-15 / +24
<b>Prix du kit</b>			<b>€ 4 641</b>
Prix de l'unité intérieure <sup>5)</sup>			€ 1 869
Prix de l'unité extérieure			€ 2 572
Prix de la télécommande filaire			€ 200

1) Le calcul des coefficients EER et COP est conforme à la norme européenne EN14511. 2) Pour les modèles de moins de 12 kW, le SEER et le SCOP respectent les valeurs de la directive UE/626/2011. Pour les modèles de plus de 12 kW, le SEER et le SCOP respectent les valeurs de la directive EU/2281/2016. 3) La consommation annuelle d'énergie est calculée conformément à la directive UE/626/2011. 4) 3) La puissance calorifique est calculée en tenant compte de la correction du facteur de dégivrage. 5) Le niveau de pression sonore des unités indique la valeur pour une position à 1 m en face du corps principal et à 1 m en dessous de l'unité. La pression sonore est mesurée conformément à la norme Eurovent 6/C/006-97. 6) Lorsque l'unité extérieure est installée plus haut que l'unité intérieure.

\* Fusible recommandé pour l'unité intérieure 3A.



SEER : Pour KIT-100PKY2E5D. SCOP : Pour KIT-60PKY2E5D et KIT-71PKY2E5D. CONTRÔLE INTERNET : En option.

Compatible avec toutes les solutions de connectivité Panasonic. Pour obtenir des informations détaillées, consultez la section relative aux systèmes de commande.

## PACi Elite et Standard Cassette 4 voies 60x60 Inverter+ • R32



**CZ-KPY3AW**  
Panneau 700x700 mm.



**CZ-KPY3BW**  
Panneau 625x625 mm.



### Petite et puissante, idéale pour les bureaux et les restaurants

Unités standard uniquement pour les combinaisons Twin, Triple et Double-twin.



**CZ-RWS3**  
Contrôleur en option.  
Télécommande infrarouge.



**CZ-RE2C2**  
Contrôleur en option.  
Télécommande simplifiée.

#### Monophasé

			3,60 kW	5,00 kW
Puissance frigorifique	Nominale (Min - Max)	kW	3,60(1,50 - 4,00)	5,00(1,50 - 5,60)
EER <sup>1)</sup>		W/W	4,68	3,68
<b>SEER<sup>2)</sup></b>			<b>6,60 A++</b>	<b>6,40 A++</b>
Pdesign		kW	3,60	5,00
Puissance absorbée (refroidissement)		kW	0,77	1,36
Consommation annuelle d'énergie <sup>3)</sup>		kWh/a	191	273
Puissance calorifique	Nominale (Min - Max)	kW	4,00(1,50 - 5,00)	5,60(1,50 - 6,50)
COP <sup>1)</sup>		W/W	4,26	3,46
<b>SCOP<sup>2)</sup></b>			<b>4,60 A++</b>	<b>4,30 A+</b>
Pdesign à -10°C		kW	3,60	4,50
Puissance absorbée (chauffage)		kW	0,94	1,62
Consommation annuelle d'énergie <sup>3)</sup>		kWh/a	1096	1465
<b>Unité intérieure</b>			<b>S-36PY2E5B</b>	<b>S-50PY2E5B</b>
Débit d'air	Fort / Moyen / Faible	m <sup>3</sup> /min	9,7/8,0/6,0	11,1/9,8/8,5
Volume de condensation éliminée		L/h	1,5	2,4
Pression sonore <sup>4)</sup>	Fort / Moyen / Faible	dB(A)	36/32/26	40/37/33
Puissance sonore	Fort / Moyen / Faible	dB(A)	51/47/41	55/52/48
Dimensions (H x L x P) / Poids net	Unité intérieure	mm / kg	288 x 583 x 583 / 18	288 x 583 x 583 / 18
	Panneau CZ-KPY3AW	mm / kg	31 x 700 x 700 / 2,4	31 x 700 x 700 / 2,4
	Panneau CZ-KPY3BW	mm / kg	31 x 625 x 625 / 2,4	31 x 625 x 625 / 2,4
<b>Unité extérieure</b>			<b>U-36PZH2E5</b>	<b>U-50PZH2E5</b>
Alimentation électrique		V	220/230/240	220/230/240
Courant	Refroidissement (Fort/Moyen/Faible)	A	3,65/3,50/3,35	6,35/6,10/5,85
	Chauffage (Fort/Moyen/Faible)	A	4,50/4,30/4,15	7,70/8,40/8,10
Débit d'air	Froid / Chaud	m <sup>3</sup> /min	40/40	40/45
Pression sonore	Froid / Chaud (Fort)	dB(A)	43/44	45/48
Puissance sonore	Froid / Chaud (Fort)	dB(A)	62/64	64/68
Dimensions / Poids net	H x L x P	mm / kg	695 x 875 x 320 / 43	695 x 875 x 320 / 43
	Tube de liquide	Pouces (mm)	1/4(6,35)	1/4(6,35)
Connexions de la tuyauterie	Tube de gaz	Pouces (mm)	1/2(12,70)	1/2(12,70)
	Longueur de tube	m	3~40	3~40
Dénivelé (int./ext) <sup>5)</sup>		m	30	30
Groupe pré-chargé		m	30	30
Quantité de gaz supplémentaire		g/m	20	20
Réfrigérant (R32)/CO <sub>2</sub> eq.		kg/T	1,15/0,776	1,15/0,776
Plage de fonctionnement	Froid Min/Max	°C	-15 ~ +46	-15 ~ +46
	Chaud Min / Max	°C	-20 ~ +24	-20 ~ +24
<b>Prix du kit</b>		€	<b>3 298</b>	<b>3 935</b>
Prix de l'unité intérieure <sup>5)</sup>		€	951	1 449
Prix de l'unité extérieure		€	1 928	2 067
Prix de la télécommande filaire CZ-RTC5B		€	200	200
Prix de la façade CZ-KPY3AW / CZ-KPY3BW		€	219	219



SEER et SCOP : Pour KIT-36PY2H5. CONTRÔLE INTERNET : En option.

Compatible avec toutes les solutions de connectivité Panasonic. Pour obtenir des informations détaillées, consultez la section relative aux systèmes de commande.

## Focus technique

- Diffusion d'air frais
- Flux d'air multidirectionnel
- La pompe de vidange intégrée offre 850mm d'élévation
- Ventilateur 3 vitesses centrifuge
- Moteur de ventilateur à courant continu pour une efficacité et un contrôle accrus
- Connexion facile et commande du ventilateur externe ou du ventilateur du caisson de ventilation à récupération d'énergie (ERV) à l'aide du connecteur PAW-FDC sur la carte électronique (principale) de l'unité intérieure. L'appareil externe peut être commandé à l'aide de la télécommande de l'unité intérieure Panasonic.

## Plus légère et plus mince, plus facile d'installation

Légère et très mince, ce qui rend l'installation possible même dans les plafonds étroits. Conçue pour s'insérer parfaitement dans une grille de plafond de 600 x 600 sans qu'il soit nécessaire de modifier la configuration de base.

## Une hauteur de vidange à environ 850 mm de la surface du plafond

La hauteur de vidange peut être augmentée d'environ 350 mm au-dessus de la valeur conventionnelle en utilisant une pompe de vidange à grande levée, et l'installation d'une longue tuyauterie horizontale est également possible. D'un poids de 18 kg, l'unité est également très mince avec une hauteur de seulement 288 mm, ce qui permet de l'installer même dans les plafonds étroits.

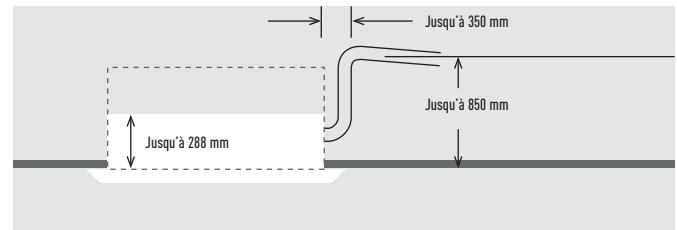

Réduction significative de la consommation d'énergie en utilisant des moteurs de ventilateurs à courant continu et à vitesse variable, des échangeurs spéciaux, etc.

			3,60 kW	5,00 kW
			S-36PY2E5B	S-50PY2E5B
<b>Unité intérieure</b>				
Puissance frigorifique		kW	3,60	5,00
Puissance calorifique		kW	4,00	5,60
Courant	Froid	A	0,30	0,35
	Chaud	A	0,30	0,35
Puissance absorbée	Froid	kW	0,04	0,05
	Chaud	kW	0,04	0,04
Débit d'air	Refroidissement (Fort/Moyen/Faible)	m³/min	9,7/8,0/6,0	11,1/9,8/8,5
	Chauffage (Fort/Moyen/Faible)	m³/min	9,9/8,2/6,0	11,1/9,8/8,7
Volume de condensation éliminée		L/h	1,5	2,4
Pression sonore	Refroidissement (Fort/Moyen/Faible)	dB(A)	36/32/26	40/37/33
	Chauffage (Fort/Moyen/Faible)	dB(A)	36/32/26	40/37/33
Puissance sonore	Froid (Fort)	dB(A)	51/47/41	55/52/48
	Chaud (Fort)	dB(A)	51/47/41	55/52/48
Dimensions (H x L x P)	Unité intérieure	mm	288 x 583 x 583	288 x 583 x 583
	Panneau CZ-KPY3AW	mm	31 x 700 x 700	31 x 700 x 700
	Panneau CZ-KPY3BW	mm	31 x 625 x 625	31 x 625 x 625
Poids net	Unité intérieure	kg	18	18
	Panneau	kg	2,4	2,4
Connexions de la tuyauterie	Tube de liquide	Pouces (mm)	1/4 (6,35)	1/4 (6,35)
	Tube de gaz	Pouces (mm)	1/2 (12,70)	1/2 (12,70)
Plage de fonctionnement	Froid Min/Max	°C	+18 ~ +32	+18 ~ +32
	Chaud Min / Max	°C	+16 ~ +30	+16 ~ +30

1) Uniquement pour les combinaisons Multi.  
Fusible recommandé pour l'unité intérieure 3A.

Accessoires	
<b>CZ-RTC5B</b>	Télécommande filaire avec fonction Datanavi
<b>CZ-RWS3</b>	Télécommande infrarouge
<b>CZ-RE2C2</b>	Télécommande simplifiée
<b>PAW-WTRAY</b>	Plateau pour les condensats, compatible avec le support de base

Accessoires	
<b>PAW-GRDBSE20</b>	Support de base extérieur pour la réduction du bruit et l'absorption des vibrations
<b>PAW-GRDSTD40</b>	Plate-forme d'élévation extérieure 400 x 900 x 400 mm.
<b>CZ-CAPWFC1</b>	Nouvelle interface WLAN pour connexion Cloud confort

1) Le calcul des coefficients EER et COP est conforme à la norme européenne EN14511. 2) Pour les modèles de moins de 12 kW, le SEER et le SCOP respectent les valeurs de la directive UE/626/2011. Pour les modèles de plus de 12 kW, le SEER et le SCOP respectent les valeurs de la directive EU/2281/2016. 3) La consommation annuelle d'énergie est calculée conformément à la directive UE/626/2011. 4) Le niveau de pression sonore des unités indique la valeur pour une position à 1,5 m en dessous de l'unité. La pression sonore est mesurée conformément à la norme Eurovent 6/C/006-97. 5) Lorsque l'unité extérieure est installée plus haut que l'unité intérieure. \* Fusible recommandé pour l'unité intérieure 3A.



# PACi Elite Cassette 4 voies 90x90 Inverter+

## • R32



**CZ-KPU3W**  
Panneau standard.

## PACi grande capacité. Confort éprouvé et haute capacité

Grâce à des avancées en matière de conception et de technologie telles que le ventilateur turbo haute performance qui est plus efficace et plus silencieux, et le purificateur d'air nanoe™ X, la cassette 4 voies 90x90 U2 de Panasonic garantit des économies d'énergie considérables, un air ambiant frais et un confort sans pareil.

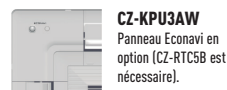

**CZ-KPU3AW**  
Panneau Econavi en option (CZ-RTC5B est nécessaire).



**CZ-CNEXU1**  
Kit nanoe™ X en option (CZ-RTC5B est nécessaire).



**CZ-RWS3 + CZ-RWRU3**  
Contrôleur en option. Télécommande infrarouge.



**CZ-RE2C2**  
Contrôleur en option. Télécommande simplifiée.

		Monophasé							
		3,60 kW	5,00 kW	6,00 kW	7,10 kW	10,00 kW	12,50 kW	14,00 kW	
Puissance frigorifique	Nominale (Min - Max)	kW	3,60 (1,50 - 4,00)	5,00 (1,50 - 5,60)	6,00 (2,00 - 7,10)	7,10 (2,20 - 9,00)	10,00 (3,10 - 12,50)	12,50 (3,20 - 14,00)	14,00 (3,30 - 16,00)
EER <sup>1)</sup>		W/W	5,22	4,31	4,05	4,06	4,41	3,80	3,41
<b>SEER<sup>2)</sup></b>			<b>8,50 A+++</b>	<b>8,20 A++</b>	<b>8,00 A++</b>	<b>7,70 A++</b>	<b>7,80 A++</b>	<b>7,68</b>	<b>7,24</b>
Pdesign		kW	3,60	5,00	6,00	7,10	10,00	12,50	14,00
Puissance absorbée (refroidissement)		kW	0,69	1,16	1,48	1,75	2,27	3,29	4,11
Consommation annuelle d'énergie <sup>3)</sup>		kWh/a	148	213	262	323	449	—	—
Puissance calorifique	Nominale (Min - Max)	kW	4,00 (1,50 - 5,00)	5,60 (1,50 - 6,50)	7,00 (1,80 - 8,00)	8,00 (2,00 - 9,00)	11,20 (3,10 - 14,00)	14,00 (3,20 - 16,00)	16,00 (3,30 - 18,00)
COP <sup>1)</sup>		W/W	5,48	4,71	4,29	4,30	5,00	4,61	4,30
<b>SCOP<sup>2)</sup></b>			<b>5,10 A+++</b>	<b>4,90 A++</b>	<b>4,80 A++</b>	<b>4,80 A++</b>	<b>4,90 A++</b>	<b>4,73</b>	<b>4,60</b>
Pdesign à -10°C		kW	3,60	4,50	6,00	5,20	8,00	9,50	10,60
Puissance absorbée (chauffage)		kW	0,73	1,19	1,63	1,86	2,24	3,04	3,72
Consommation annuelle d'énergie <sup>3)</sup>		kWh/a	988	1286	1750	1517	2286	—	—
<b>Unité intérieure</b>			<b>S-36PU2E5B</b>	<b>S-50PU2E5B</b>	<b>S-60PU2E5B</b>	<b>S-71PU2E5B</b>	<b>S-100PU2E5B</b>	<b>S-125PU2E5B</b>	<b>S-140PU2E5B</b>
Volume d'air	Fort / Moyen / Faible	m³/min	14,5/13,0/11,5	16,5/13,5/11,5	21,0/16,0/13,0	22,0/16,0/13,0	36,0/26,0/18,0	37,0/27,0/19,0	38,0/29,0/20,0
Pression sonore <sup>4)</sup>	Fort / Moyen / Faible	dB(A)	30/28/27	32/29/27	36/31/28	37/31/28	45/38/32	46/39/33	47/40/34
Dimension	Unité intérieure (H x L x P)	mm	256 x 840 x 840	256 x 840 x 840	256 x 840 x 840	256 x 840 x 840	319 x 840 x 840	319 x 840 x 840	319 x 840 x 840
	Panneau (H x L x P)	mm	33,5 x 950 x 950	33,5 x 950 x 950	33,5 x 950 x 950	33,5 x 950 x 950	33,5 x 950 x 950	33,5 x 950 x 950	33,5 x 950 x 950
Poids net	Unité intérieure / Façade	kg	19/5	19/5	20/5	20/5	25/5	25/5	25/5
<b>Unité extérieure</b>			<b>U-36PZH2E5</b>	<b>U-50PZH2E5</b>	<b>U-60PZH2E5</b>	<b>U-71PZH2E5</b>	<b>U-100PZH2E5</b>	<b>U-125PZH2E5</b>	<b>U-140PZH2E5</b>
Alimentation électrique		V	220/230/240	220/230/240	220/230/240	220/230/240	220/230/240	220/230/240	220/230/240
Courant	Refroidissement (Fort/Moyen/Faible)	A	3,35/3,20/3,05	5,45/5,25/5,00	7,30/6,95/6,70	8,25/7,90/7,55	10,40/9,95/9,50	15,20/14,50/13,90	19,10/18,20/17,50
	Chauffage (Fort/Moyen/Faible)	A	3,55/3,40/3,25	5,70/5,45/5,20	8,05/7,70/7,40	8,60/8,25/8,00	10,20/9,80/9,40	14,00/13,40/12,80	17,20/16,50/15,80
Débit d'air	Froid / Chaud	m³/min	40/40	40/45	40/45	61/60	118/108	125/122	129/116
Pression sonore	Froid / Chaud (Fort)	dB(A)	43/44	45/48	46/49	48/50	52/52	53/53	54/54
Puissance sonore	Froid / Chaud (Fort)	dB(A)	62/64	64/68	65/69	65/67	69/69	70/70	71/71
Dimension	H x L x P	mm	695x875x320	695x875x320	695x875x320	996 x 940 x 340	1416 x 940 x 340	1416 x 940 x 340	1416 x 940 x 340
Poids net		kg	43	43	44	68	99	99	99
Connexions de la tuyauterie	Tube de liquide	Pouces (mm)	1/4 (6,35)	1/4 (6,35)	3/8 (9,52)	3/8 (9,52)	3/8 (9,52)	3/8 (9,52)	3/8 (9,52)
	Tube de gaz	Pouces (mm)	1/2 (12,70)	1/2 (12,70)	5/8 (15,88)	5/8 (15,88)	5/8 (15,88)	5/8 (15,88)	5/8 (15,88)
Longueur de tube		m	3-40	3-40	3-40	5-50	5-85	5-85	5-85
Dénivelé (int./ext) <sup>5)</sup>		m	30	30	30	30	30	30	30
Groupe pré-chargé		m	30	30	30	30	30	30	30
Quantité de gaz supplémentaire		g/m	20	20	35	45	45	45	45
Réfrigérant (R32)/CO <sub>2</sub> eq.		kg/T	1,15/0,776	1,15/0,776	1,45/0,979	1,95/1,316	3,05/2,059	3,05/2,059	3,05/2,059
Plage de fonctionnement	Froid Min/Max	°C	-15 ~ +46	-15 ~ +46	-15 ~ +46	-15 ~ +46	-15 ~ +46	-15 ~ +46	-15 ~ +46
	Chaud Min / Max	°C	-20 ~ +24	-20 ~ +24	-20 ~ +24	-20 ~ +24	-20 ~ +24	-20 ~ +24	-20 ~ +24
<b>Prix du kit</b>		€	<b>3 235</b>	<b>3 696</b>	<b>4 377</b>	<b>4 914</b>	<b>6 233</b>	<b>7 101</b>	<b>8 108</b>
Prix de l'unité intérieure <sup>5)</sup>		€	798	1 120	1 293	1 434	1 891	2 283	2 437
Prix de l'unité extérieure		€	1 928	2 067	2 575	2 971	3 833	4 309	5 162
Prix de la télécommande filaire CZ-RTC5B		€	200	200	200	200	200	200	200
Prix de la façade CZ-KPU3W		€	309	309	309	309	309	309	309

### Accessoires

<b>CZ-RTC5B</b>	Télécommande filaire avec fonction Econavi et Datanavi
<b>CZ-RWS3 + CZ-RWRU3</b>	Télécommande infrarouge
<b>CZ-RE2C2</b>	Télécommande simplifiée
<b>CZ-KPU3AW</b>	Panneau exclusif Econavi
<b>CZ-CNEXU1</b>	Système de purification de l'air nanoe™ X

### Accessoires

<b>PAW-WTRAY</b>	Bac pour les condensats, compatible avec le support de base
<b>PAW-GRDBSE20</b>	Support de base extérieur pour la réduction du bruit et l'absorption des vibrations
<b>CZ-CAPWFC1</b>	Nouvelle interface WLAN pour connexion Cloud confort

## Focus technique

- Échangeur thermique doté d'un nouveau ventilateur turbo de haute performance et d'un nouveau système de flux
- nanoe™ X : La première technologie de purificateur de l'air au service de climatiseurs à usage commercial
- Econavi : Capteur intelligent pour réduire le gaspillage énergétique
- Application Datanavi simple d'utilisation avec télécommande (CZ-RTC5B)
- Émissions sonores réduites en mode basse ventilation
- Faible poids, raccordement facile
- Pompe de vidange incluse

## Commande de groupe, fonction de circulation d'air

La fonction de circulation d'air est activée lorsqu'une pièce est inoccupée afin de répartir l'air de façon homogène et de minimiser les écarts de température en mode chauffage comme en mode refroidissement.

## Le système nanoe™X désodorise et neutralise certaines bactéries et virus

La solution nanoe™ X dernière génération produit 10 fois plus de radicaux OH (4 800 milliards)<sup>1</sup> que la version classique.

Dotée d'une plus grande quantité de radicaux OH, nanoe™ X est plus active contre les bactéries, les virus et les allergènes et désodorise efficacement tous les espaces intérieurs. Désormais, une maison plus saine et plus fraîche vous attend.

<sup>1</sup> Basé sur une enquête de Panasonic.  
CZ-RTC5B et CZ-CNEXU1 en option sont nécessaires pour utiliser les fonctionnalités nanoe™ X.

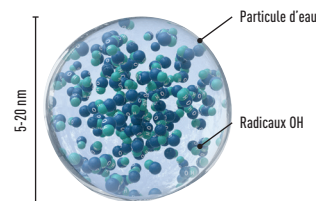

**4 800 MILLIARDS  
DE RADICAUX OH /  
PAR SECONDE**

		Triphasé				
			7,10 kW	10,00 kW	12,50 kW	14,00 kW
Puissance frigorifique	Nominale (Min - Max)	kW	7,10 (2,20 ~ 9,00)	10,00 (3,10 ~ 12,50)	12,50 (3,20 ~ 14,00)	14,00 (3,30 ~ 16,00)
EER <sup>1)</sup>		W/W	4,06	4,41	3,80	3,41
<b>SEER<sup>2)</sup></b>			<b>7,60 A++</b>	<b>7,70 A++</b>	<b>7,64</b>	<b>7,22</b>
Pdesign		kW	7,10	10,00	12,50	14,00
Puissance absorbée (refroidissement)		kW	1,75	2,27	3,29	4,11
Consommation annuelle d'énergie <sup>3)</sup>		kWh/a	327	455	—	—
Puissance calorifique	Nominale (Min - Max)	kW	8,00 (2,00 ~ 9,00)	11,20 (3,10 ~ 14,00)	14,00 (3,20 ~ 16,00)	16,00 (3,30 ~ 18,00)
COP <sup>1)</sup>		W/W	4,30	5,00	4,61	4,30
<b>SCOP<sup>2)</sup></b>			<b>4,80 A++</b>	<b>4,90 A++</b>	<b>4,73</b>	<b>4,60</b>
Pdesign à -10°C		kW	5,20	8,00	9,50	10,60
Puissance absorbée (chauffage)		kW	1,86	2,24	3,04	3,72
Consommation annuelle d'énergie <sup>3)</sup>		kWh/a	1517	2286	—	—
<b>Unité intérieure</b>			<b>S-71PU2E5B</b>	<b>S-100PU2E5B</b>	<b>S-125PU2E5B</b>	<b>S-140PU2E5B</b>
Volume d'air	Fort / Moyen / Faible	m³/min	22,0/16,0/13,0	36,0/26,0/18,0	37,0/27,0/19,0	38,0/29,0/20,0
Pression sonore <sup>4)</sup>	Fort / Moyen / Faible	dB(A)	37/31/28	45/38/32	46/39/33	47/40/34
Dimension	Unité intérieure (H x L x P)	mm	256 x 840 x 840	319 x 840 x 840	319 x 840 x 840	319 x 840 x 840
	Panneau (H x L x P)	mm	33,5 x 950 x 950	33,5 x 950 x 950	33,5 x 950 x 950	33,5 x 950 x 950
Poids net	Unité intérieure / Façade	kg	20/5	25/5	25/5	25/5
<b>Unité extérieure</b>			<b>U-71PZH2E8</b>	<b>U-100PZH2E8</b>	<b>U-125PZH2E8</b>	<b>U-140PZH2E8</b>
Alimentation électrique		V	380/400/415	380/400/415	380/400/415	380/400/415
Courant	Refroidissement (Fort/Moyen/Faible)	A	2,75/2,65/2,55	3,50/3,35/3,20	5,15/4,90/4,70	6,45/6,15/5,90
	Chauffage (Fort/Moyen/Faible)	A	2,90/2,80/2,70	3,45/3,30/3,15	4,75/4,50/4,35	5,85/5,55/5,35
Débit d'air	Froid / Chaud	m³/min	61/60	118/108	125/112	129/116
Pression sonore	Froid / Chaud (Fort)	dB(A)	48/50	52/52	53/53	54/54
Puissance sonore	Froid / Chaud (Fort)	dB(A)	65/67	69/69	70/70	71/71
Dimension	H x L x P	mm	996 x 940 x 340	1416 x 940 x 340	1416 x 940 x 340	1416 x 940 x 340
Poids net		kg	68	99	99	99
Connexions de la tuyauterie	Tube de liquide	Pouces (mm)	3/8 (9,52)	3/8 (9,52)	3/8 (9,52)	3/8 (9,52)
	Tube de gaz	Pouces (mm)	5/8 (15,88)	5/8 (15,88)	5/8 (15,88)	5/8 (15,88)
Longueur de tube		m	5 ~ 50	5 ~ 85	5 ~ 85	5 ~ 85
Dénivelé (int./ext) <sup>5)</sup>		m	30	30	30	30
Groupe pré-chargé		m	30	30	30	30
Quantité de gaz supplémentaire		g/m	45	45	45	45
Réfrigérant (R32)/CO <sub>2</sub> eq.		kg/T	1,95/1,316	3,05/2,059	3,05/2,059	3,05/2,059
Plage de fonctionnement	Froid Min/Max	°C	-15 ~ +46	-15 ~ +46	-15 ~ +46	-15 ~ +46
	Chaud Min / Max	°C	-20 ~ +24	-20 ~ +24	-20 ~ +24	-20 ~ +24
<b>Prix du kit</b>		€	<b>4 914</b>	<b>6 233</b>	<b>7 101</b>	<b>8 108</b>
Prix de l'unité intérieure <sup>5)</sup>		€	1 434	1 891	2 283	2 437
Prix de l'unité extérieure		€	2 971	3 833	4 309	5 162
Prix de la télécommande filaire CZ-RTC5B		€	200	200	200	200
Prix de la façade CZ-KPU3W		€	309	309	309	309

1) Le calcul des coefficients EER et COP est conforme à la norme européenne EN14511. 2) Pour les modèles de moins de 12 kW, le SEER et le SCOP respectent les valeurs de la directive UE/626/2011. Pour les modèles de plus de 12 kW, le SEER et le SCOP respectent les valeurs de la directive EU/2281/2016. 3) La consommation annuelle d'énergie est calculée conformément à la directive UE/626/2011. 4) Le niveau de pression sonore des unités indique la valeur pour une position à 1,5 m en dessous de l'unité. La pression sonore est mesurée conformément à la norme Eurovent 6/C/006-97. 5) Lorsque l'unité extérieure est installée plus haut que l'unité intérieure. \* Fusible recommandé pour l'unité intérieure 3A.



SEER et SCOP : Pour KIT-36PU2ZH5. ECONAVI et CONTRÔLE INTERNET : En option.  
Compatible avec toutes les solutions de connectivité Panasonic. Pour obtenir des informations détaillées, consultez la section relative aux systèmes de commande.

## PACi Standard cassette 4 voies 90x90 Inverter+ • R32



**CZ-KPU3W**  
Façade blanche standard

### Confort éprouvé et haute capacité

Grâce à des avancées en matière de conception et de technologie telles que le ventilateur turbo haute performance qui est plus efficace et plus silencieux, et le purificateur d'air nanoe™ X, la cassette 4 voies 90x90 U2 de Panasonic garantit des économies d'énergie considérables, un air ambiant frais et un confort sans pareil.



**CZ-KPU3AW**  
Façade avec capteur Econavi en option (CZ-RTCS5B est nécessaire).



**CZ-CNEXU1**  
Kit nanoe™ X en option (CZ-RTCS5B est nécessaire).



**CZ-RWS3 + CZ-RWRU3**  
Contrôle en option. Télécommande infrarouge.



**CZ-RE2C2**  
Contrôle en option. Télécommande simplifiée.

		Monophasé					
		6,00 kW	7,10 kW	10,00 kW	12,50 kW	14,00 kW	
Puissance frigorifique	Nominale (Min - Max)	kW	6,00 (2,00 - 7,10)	7,10 (2,00 - 7,70)	10,00 (3,00 - 11,50)	12,50 (3,20 - 13,50)	14,00 (3,30 - 15,00)
EER <sup>1)</sup>	Nominal (Min - Max)	W/W	4,00	3,50	3,82 (5,36 - 2,88)	3,58 (5,33 - 2,81)	3,23 (5,32 - 2,73)
<b>SEER<sup>2)</sup></b>			<b>7,60 A++</b>	<b>7,60 A++</b>	<b>6,80 A++</b>	<b>6,75</b>	<b>6,51</b>
Pdesign		kW	6,00	7,10	10,00	12,50	14,00
Puissance absorbée (refroidissement)	Nominal (Min - Max)	kW	1,50	2,03	2,62 (0,56 - 4,00)	3,49 (0,60 - 4,80)	4,34 (0,62 - 5,50)
Consommation annuelle d'énergie <sup>3)</sup>		kWh/a	276	327	515	—	—
Puissance calorifique	Nominale (Min - Max)	kW	6,00 (1,80 - 7,00)	7,10 (1,80 - 8,10)	10,00 (3,00 - 14,00)	12,50 (3,30 - 15,00)	14,00 (3,40 - 16,00)
COP <sup>1)</sup>	Nominal (Min - Max)	W/W	4,72	4,36	4,93 (3,59 - 5,36)	4,43 (3,57 - 5,50)	4,18 (3,33 - 5,48)
<b>SCOP<sup>2)</sup></b>			<b>4,70 A++</b>	<b>4,70 A++</b>	<b>4,40 A+</b>	<b>4,01</b>	<b>3,89</b>
Pdesign à -10°C		kW	6,00	6,00	10,00	12,50	14,00
Puissance absorbée (chauffage)	Nominal (Min - Max)	kW	1,27	1,63	2,03 (0,56 - 3,90)	2,82 (0,60 - 4,20)	3,35 (0,62 - 4,80)
Consommation annuelle d'énergie <sup>3)</sup>		kWh/a	1787	1787	3182	—	—
<b>Unité intérieure</b>			<b>S-60PU2E5B</b>	<b>S-71PU2E5B</b>	<b>S-100PU2E5B</b>	<b>S-125PU2E5B</b>	<b>S-140PU2E5B</b>
Volume d'air	Fort / Moyen / Faible	m <sup>3</sup> /min	21,0/16,0/13,0	22,0/16,0/13,0	36,0/26,0/18,0	37,0/27,0/19,0	38,0/29,0/20,0
Volume de condensation éliminée		L/h	1,7	2,5	2,7	4,8	6,0
Pression sonore <sup>4)</sup>	Fort / Moyen / Faible	dB(A)	36/31/28	37/31/28	45/38/32	46/39/33	47/40/34
Puissance sonore	Fort / Moyen / Faible	dB(A)	51/46/43	52/46/43	60/53/47	61/54/48	62/55/49
Dimension	Unité intérieure (H x L x P)	mm	256 x 840 x 840	256 x 840 x 840	319 x 840 x 840	319 x 840 x 840	319 x 840 x 840
	Panneau (H x L x P)	mm	33,5 x 950 x 950	33,5 x 950 x 950	33,5 x 950 x 950	33,5 x 950 x 950	33,5 x 950 x 950
Poids net	Unité intérieure / Façade	kg	20/5	20/5	25/5	25/5	25/5
<b>Unité extérieure</b>			<b>U-60PZ2E5</b>	<b>U-71PZ2E5</b>	<b>U-100PZ2E5</b>	<b>U-125PZ2E5</b>	<b>U-140PZ2E5</b>
Alimentation électrique		V	220/230/240	220/230/240	220/230/240	220/230/240	220/230/240
Courant	Refroidissement (Fort/Moyen/Faible)	A	7,40/7,05/6,75	9,95/9,50/9,10	12,10/11,50/11,10	16,30/15,60/15,00	20,40/19,50/18,70
	Chauffage (Fort/Moyen/Faible)	A	6,25/5,95/5,70	8,05/7,70/7,35	9,25/8,85/8,50	13,10/12,60/12,00	15,60/15,00/14,30
Volume d'air	Froid / Chaud	m <sup>3</sup> /min	40/45	50/45	76/70	86/78	89/83
Pression sonore	Froid / Chaud (Fort)	dB(A)	46/48	49/49	52/52	55/55	56/56
Puissance sonore	Froid / Chaud (Fort)	dB(A)	65/68	69/69	70/70	73/73	74/74
Dimension	H x L x P	mm	695 x 875 x 320	695 x 875 x 320	996 x 980 x 370	996 x 980 x 370	996 x 980 x 370
Poids net		kg	44	44	90	94	94
Connexions de la tuyauterie	Tube de liquide	Pouces (mm)	3/8 (9,52)	3/8 (9,52)	3/8 (9,52)	3/8 (9,52)	3/8 (9,52)
	Tube de gaz	Pouces (mm)	5/8 (15,88)	5/8 (15,88)	5/8 (15,88)	5/8 (15,88)	5/8 (15,88)
Longueur de tube		m	3-40	3-40	5-50	5-50	5-50
Dénivelé (int./ext) <sup>5)</sup>		m	30	30	30	30	30
Groupe pré-chargé		m	30	30	30	30	30
Quantité de gaz supplémentaire		g/m	35	35	45	45	45
Réfrigérant (R32)/CO <sub>2</sub> eq.		kg/T	1,45/0,979	1,45/0,979	2,60/1,755	2,98/2,0115	2,98/2,0115
Plage de fonctionnement	Froid Min/Max	°C	-10 ~ +43	-10 ~ +43	-10 ~ +43	-10 ~ +43	-10 ~ +43
	Chaud Min / Max	°C	-15 ~ +24	-15 ~ +24	-15 ~ +24	-15 ~ +24	-15 ~ +24
<b>Prix du kit</b>		€	<b>3 766</b>	<b>3 969</b>	<b>4 932</b>	<b>5 558</b>	<b>6 499</b>
Prix de l'unité intérieure <sup>5)</sup>		€	1 293	1 434	1 891	2 283	2 437
Prix de l'unité extérieure		€	1 964	2 026	2 532	2 766	3 553
Prix de la télécommande filaire CZ-RTCS5B		€	200	200	200	200	200
Prix de la façade CZ-KPU3W		€	309	309	309	309	309

#### Accessoires

<b>CZ-RTCS5B</b>	Télécommande filaire avec fonction Econavi et Danavani
<b>CZ-RWS3 + CZ-RWRU3</b>	Télécommande infrarouge
<b>CZ-RE2C2</b>	Télécommande simplifiée
<b>CZ-KPU3AW</b>	Panneau exclusif Econavi
<b>CZ-CNEXU1</b>	Système de purification de l'air nanoe™ X

#### Accessoires

<b>PAW-WTRAY</b>	Bac pour les condensats, compatible avec le support de base
<b>PAW-GRDBSE20</b>	Support de base extérieur pour la réduction du bruit et l'absorption des vibrations
<b>CZ-CAPWFC1</b>	Nouvelle interface WLAN pour connexion Cloud confort

## Focus technique

- Échangeur thermique combiné avec un nouveau ventilateur turbo de haute performance et d'un nouveau système de flux
- nanoe™ X : La première technologie de purificateur de l'air au service de climatiseurs à usage commercial
- Econavi : Capteur intelligent pour réduire le gaspillage énergétique
- Application Datanavi simple d'utilisation avec télécommande (CZ-RTC5B)
- Émissions sonores réduites en mode ventilation lente
- Faible poids, raccordement facile
- Pompe de vidange incluse

## Commande de groupe, fonction de circulation d'air

La fonction de circulation d'air est activée lorsqu'une pièce est inoccupée afin de répartir l'air de façon homogène et de minimiser les écarts de température en mode chauffage comme en mode refroidissement.

## Le système nanoe™X désodorise et neutralise certaines bactéries et virus

La solution nanoe™ X dernière génération produit 10 fois plus de radicaux OH (4 800 milliards)<sup>1</sup> que la version classique.

Dotée d'une plus grande quantité de radicaux OH, nanoe™ X est plus active contre les bactéries, les virus et les allergènes et désodorise efficacement tous les espaces intérieurs. Désormais, une maison plus saine et plus fraîche vous attend.

<sup>1</sup> Basé sur une enquête de Panasonic. CZ-RTC5B et CZ-CNEXU1 en option sont nécessaires pour utiliser les fonctionnalités nanoe™ X.

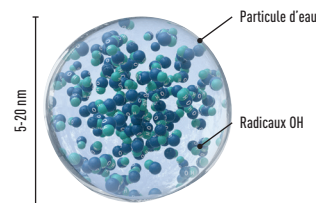

**4 800 MILLIARDS  
DE RADICAUX OH /  
PAR SECONDE**

			Triphasé		
			10,00 kW	12,50 kW	14,00 kW
Puissance frigorifique	Nominale (Min - Max)	kW	10,00 (3,00 - 11,50)	12,50 (3,20 - 13,50)	14,00 (3,30 - 15,00)
EER <sup>1)</sup>	Nominal (Min - Max)	W/W	3,82 (5,36 - 2,88)	3,58 (5,33 - 2,81)	3,23 (5,32 - 2,73)
<b>SEER<sup>2)</sup></b>			<b>6,70 A++</b>	<b>6,73</b>	<b>6,49</b>
Pdesign		kW	10,00	12,50	14,00
Puissance absorbée (refroidissement)	Nominal (Min - Max)	kW	2,62 (0,56 - 4,00)	3,49 (0,60 - 4,80)	4,34 (0,62 - 5,50)
Consommation annuelle d'énergie <sup>3)</sup>		kWh/a	521	—	—
Puissance calorifique	Nominale (Min - Max)	kW	10,00 (3,00 - 14,00)	12,50 (3,30 - 15,00)	14,00 (3,40 - 16,00)
COP <sup>1)</sup>	Nominal (Min - Max)	W/W	4,93 (3,59 - 5,36)	4,43 (3,57 - 5,50)	4,18 (3,33 - 5,48)
<b>SCOP<sup>2)</sup></b>			<b>4,40 A+</b>	<b>4,01</b>	<b>3,89</b>
Pdesign à -10°C		kW	10,00	12,50	14,00
Puissance absorbée (chauffage)	Nominal (Min - Max)	kW	2,03 (0,56 - 3,90)	2,82 (0,60 - 4,20)	3,35 (0,62 - 4,80)
Consommation annuelle d'énergie <sup>3)</sup>		kWh/a	3182	—	—
<b>Unité intérieure</b>			<b>S-100PU2E5B</b>	<b>S-125PU2E5B</b>	<b>S-140PU2E5B</b>
Volume d'air	Fort / Moyen / Faible	m³/min	36,0/26,0/18,0	37,0/27,0/19,0	38,0/29,0/20,0
Volume de condensation éliminée		L/h	2,7	4,8	6,0
Pression sonore <sup>4)</sup>	Fort / Moyen / Faible	dB(A)	45/38/32	46/39/33	47/40/34
Puissance sonore	Fort / Moyen / Faible	dB(A)	60/53/47	61/54/48	62/55/49
Dimension	Unité intérieure (H x L x P)	mm	319 x 840 x 840	319 x 840 x 840	319 x 840 x 840
	Panneau (H x L x P)	mm	33,5 x 950 x 950	33,5 x 950 x 950	33,5 x 950 x 950
Poids net	Unité intérieure / Façade	kg	25/5	25/5	25/5
<b>Unité extérieure</b>			<b>U-100PZ2E8</b>	<b>U-125PZ2E8</b>	<b>U-140PZ2E8</b>
Alimentation électrique		V	380/400/415	380/400/415	380/400/415
Courant	Refroidissement (Fort/Moyen/Faible)	A	4,10/3,90/3,75	5,45/5,20/5,00	6,85/6,50/6,25
	Chauffage (Fort/Moyen/Faible)	A	3,15/3,00/2,90	4,40/4,15/4,00	5,25/4,95/4,80
Volume d'air	Froid / Chaud	m³/min	76/70	86/78	89/83
Pression sonore	Froid / Chaud (Fort)	dB(A)	52/52	55/55	56/56
Puissance sonore	Froid / Chaud (Fort)	dB(A)	70/70	73/73	74/74
Dimension	H x L x P	mm	996 x 980 x 370	996 x 980 x 370	996 x 980 x 370
Poids net		kg	90	94	94
Connexions de la tuyauterie	Tube de liquide	Pouces (mm)	3/8 (9,52)	3/8 (9,52)	3/8 (9,52)
	Tube de gaz	Pouces (mm)	5/8 (15,88)	5/8 (15,88)	5/8 (15,88)
Longueur de tube		m	5 - 50	5 - 50	5 - 50
Dénivelé (int./ext) <sup>5)</sup>		m	30	30	30
Groupe pré-chargé		m	30	30	30
Quantité de gaz supplémentaire		g/m	45	45	45
Réfrigérant (R32)/CO <sub>2</sub> , eq.		kg/T	2,60/1,755	2,98/2,0115	2,98/2,0115
Plage de fonctionnement	Froid Min/Max	°C	-10 ~ +43	-10 ~ +43	-10 ~ +43
	Chaud Min / Max	°C	-15 ~ +24	-15 ~ +24	-15 ~ +24
<b>Prix du kit</b>		€	<b>4 932</b>	<b>5 558</b>	<b>6 499</b>
Prix de l'unité intérieure <sup>5)</sup>		€	1 891	2 283	2 437
Prix de l'unité extérieure		€	2 532	2 766	3 553
Prix de la télécommande filaire CZ-RTC5B		€	200	200	200
Prix de la façade CZ-KPU3W		€	309	309	309

<sup>1</sup> Le calcul des coefficients EER et COP est conforme à la norme européenne EN14511. <sup>2</sup> Pour les modèles de moins de 12 kW, le SEER et le SCOP respectent les valeurs de la directive UE/626/2011. Pour les modèles de plus de 12 kW, le SEER et le SCOP respectent les valeurs de la directive EU/2281/2016. <sup>3</sup> La consommation annuelle d'énergie est calculée conformément à la directive UE/626/2011. <sup>4</sup> Le niveau de pression sonore des unités indique la valeur pour une position à 1,5 m en dessous de l'unité. La pression sonore est mesurée conformément à la norme Eurovent 6/C/006-97. <sup>5</sup> Lorsque l'unité extérieure est installée plus haut que l'unité intérieure. \* Fusible recommandé pour l'unité intérieure 3A.



SEER et SCOP : Pour KIT-60PU2Z5 et KIT-71PU2Z5. ECONAVI et CONTRÔLE INTERNET : En option.  
Compatible avec toutes les solutions de connectivité Panasonic. Pour obtenir des informations détaillées, consultez la section relative aux systèmes de commande.

## PACi Elite et Standard Cassette 4 voies 60x60 Inverter+ • R410A

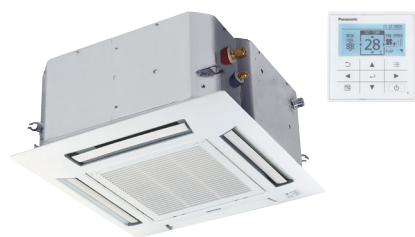

**CZ-KPY3AW**  
Panneau 700x700 mm.



**CZ-KPY3BW**  
Panneau 625x625 mm.

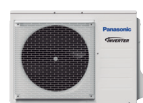

### Petite et puissante, idéale pour les bureaux et les restaurants

Unités standard uniquement pour les combinaisons Twin, Triple et Double-twin.

### Haute puissance calorifique à -7°C



**CZ-RWS3**  
Contrôleur en option.  
Télécommande infrarouge.



**CZ-RE2C2**  
Contrôleur en option.  
Télécommande simplifiée.

				Monophasé	
				3,60 kW	5,00 kW
Puissance frigorifique	Nominale (Min - Max)	kW	3,60 (1,50 - 4,00)	5,00 (1,50 - 5,60)	
EER <sup>1)</sup>	Nominal (Min - Max)	W/W	4,50 (6,25 - 421)	3,47 (6,25 - 3,16)	
<b>SEER <sup>2)</sup></b>			<b>6,30 A++</b>	<b>6,10 A++</b>	
P <sub>design</sub>		kW	3,60	5,00	
Puissance absorbée (refroidissement)	Nominal (Min - Max)	kW	0,80 (0,24 - 0,95)	1,44 (0,24 - 1,77)	
Consommation annuelle d'énergie <sup>3)</sup>		kWh/a	200	287	
Puissance calorifique	Nominale (Min - Max)	kW	4,00 (1,50 - 5,00)	5,60 (1,50 - 6,50)	
COP <sup>1)</sup>	Nominal (Min - Max)	W/W	4,08 (7,89 - 3,68)	3,31 (7,89 - 3,00)	
<b>SCOP <sup>2)</sup></b>			<b>4,10 A+</b>	<b>3,90 A</b>	
P <sub>design</sub> à -10°C		kW	3,60	5,00	
Puissance absorbée (Chauffage)	Nominal (Min - Max)	kW	0,98 (0,19 - 1,36)	1,69 (0,19 - 2,17)	
Consommation annuelle d'énergie <sup>3)</sup>		kWh/a	1229	1795	
<b>Unité intérieure</b>			<b>S-36PY2E5B</b>	<b>S-50PY2E5B</b>	
Débit d'air	Refroidissement (Fort/Moyen/Faible)	m <sup>3</sup> /min	9,70/8,00/6,00	11,10/9,80/8,50	
	Chauffage (Fort/Moyen/Faible)	m <sup>3</sup> /min	9,90/8,20/6,00	11,10/9,80/8,70	
Volume de condensation éliminée		L/h	2,1	2,8	
Pression sonore <sup>4)</sup>	Fort / Moyen / Faible	dB(A)	36/32/26	40/37/33	
Puissance sonore	Fort / Moyen / Faible	dB(A)	51/47/41	55/52/48	
Dimensions (H x L x P) / Poids net	Unité intérieure	mm / kg	288 x 583 x 583 / 18	288 x 583 x 583 / 18	
	Panneau CZ-KPY3AW	mm / kg	31 x 700 x 700 / 2,4	31 x 700 x 700 / 2,4	
	Panneau CZ-KPY3BW	mm / kg	31 x 625 x 625 / 2,4	31 x 625 x 625 / 2,4	
<b>Unité extérieure</b>			<b>U-36PE2E5A</b>	<b>U-50PE2E5A</b>	
Alimentation électrique		V	220/230/240	220/230/240	
Courant	Froid	A	3,80/3,60/3,50	6,70/6,50/6,20	
	Chaud	A	4,70/4,50/4,35	8,05/7,70/7,40	
Débit d'air	Froid / Chaud	m <sup>3</sup> /min	38/38	38/41	
Pression sonore	Froid / Chaud (Fort)	dB(A)	45/46	46/48	
Puissance sonore	Froid / Chaud (Fort)	dB(A)	64/66	65/68	
Dimensions / Poids net	H x L x P	mm / kg	619 x 799 x 299 / 39	619 x 799 x 299 / 39	
Connexions de la tuyauterie	Tube de liquide	Pouces (mm)	1/4 (6,35)	1/4 (6,35)	
	Tube de gaz	Pouces (mm)	1/2 (12,70)	1/2 (12,70)	
Longueur de tube		m	3-40	3-40	
Dénivelé (int./ext) <sup>6)</sup>		m	30	30	
Groupe pré-chargé		m	30	30	
Quantité de gaz supplémentaire		g/m	20	20	
Réfrigérant (R410A)/CO <sub>2</sub> eq.		kg/T	1,40/2,9232	1,40/2,9232	
Plage de fonctionnement	Froid Min/Max	°C	-15 ~ +46	-15 ~ +46	
	Chaud Min / Max	°C	-20 ~ +24	-20 ~ +24	
<b>Prix du kit</b>		€	<b>3 329</b>	<b>3 967</b>	
Prix de l'unité intérieure <sup>5)</sup>		€	951	1 449	
Prix de l'unité extérieure		€	1 959	2 099	
Prix de la télécommande filaire CZ-RTC5B		€	200	200	
Prix de la façade CZ-KPY3AW / CZ-KPY3BW		€	219	219	



SEER et SCOP : Pour KIT-36PY2E5C. CONTRÔLE INTERNET : En option.

Compatible avec toutes les solutions de connectivité Panasonic. Pour obtenir des informations détaillées, consultez la section relative aux systèmes de commande.

## Focus technique

- Diffusion d'air frais
- Flux d'air multidirectionnel
- La pompe de vidange intégrée offre 850mm d'élévation
- Ventilateur 3 vitesses centrifuge
- Moteur de ventilateur à courant continu pour une efficacité et un contrôle accrus
- Connexion facile et commande du ventilateur externe ou du ventilateur de caisse de ventilation à récupération d'énergie (ERV) à l'aide du connecteur PAW-FDC sur la carte électronique (principale) de l'unité intérieure. L'appareil externe peut être commandé à l'aide de la télécommande de l'unité intérieure Panasonic.

## Plus légère et plus mince, plus facile d'installation

Légère et très mince, ce qui rend l'installation possible même dans les plafonds étroits.

Conçue pour s'insérer parfaitement dans une grille de plafond de 600 x 600 sans qu'il soit nécessaire de modifier la configuration de base.

## Une hauteur de vidange à environ 850 mm de la surface du plafond

La hauteur de vidange peut être augmentée d'environ 350 mm au-dessus de la valeur conventionnelle en utilisant une pompe de vidange à grande levée, et l'installation d'une longue tuyauterie horizontale est également possible. D'un poids de 18 kg, l'unité est également très mince avec une hauteur de seulement 288 mm, ce qui permet de l'installer même dans les plafonds étroits.

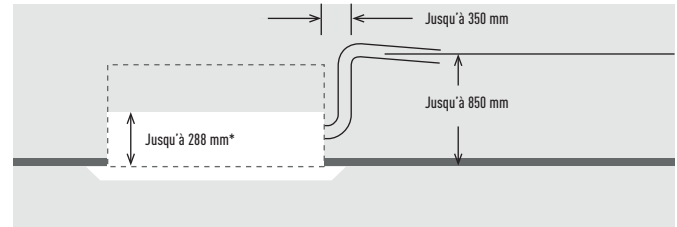

Réduction significative de la consommation d'énergie en utilisant des moteurs de ventilateurs sophistiqués à courant continu et à vitesse variable, des modules hydrauliques spéciaux, etc.

			3,60 kW	5,00 kW
			S-36PY2E5B	S-50PY2E5B
<b>Unité intérieure</b>				
Puissance frigorifique	kW		3,60	5,00
Puissance calorifique	kW		4,20	5,60
Courant	Froid	A	0,30	0,35
	Chaud	A	0,30	0,35
Puissance absorbée	Froid	kW	0,40	0,45
	Chaud	kW	0,35	0,40
Volume d'air	Froid / Chaud	m <sup>3</sup> /min	10,00/ 10,00	11,00/ 11,00
Volume de condensation éliminée		L/h	2,1	2,8
Pression sonore	Froid (Fort/Moyen/Faible)	dB(A)	36/32/26	40/37/33
	Chaud (Fort/Moyen/Faible)	dB(A)	36/32/26	40/37/33
Puissance sonore	Froid (Fort)	dB(A)	51/47/41	55/52/48
	Chaud (Fort)	dB(A)	51/47/41	55/52/48
Dimensions (H x L x P)	Unité intérieure	mm	288 x 583 x 583	288 x 583 x 583
	Panneau CZ-KPY3AW	mm	31 x 700 x 700	31 x 700 x 700
	Panneau CZ-KPY3BW	mm	31 x 625 x 625	31 x 625 x 625
Poids net	Unité intérieure	kg	18	18
	Panneau	kg	2,4	2,4
Connexions de la tuyauterie	Tube de liquide	Pouces (mm)	1/4 (6,35)	1/4 (6,35)
	Tube de gaz	Pouces (mm)	1/2 (12,70)	1/2 (12,70)
Plage de fonctionnement	Froid Min/Max	°C	+18 ~ +32	+18 ~ +32
	Chaud Min / Max	°C	+16 ~ +30	+16 ~ +30
Prix de la cassette		€	951	1 449

1) Uniquement pour les combinaisons Multi.  
Fusible recommandé pour l'unité intérieure 3A.

Accessoires	
<b>CZ-RTC5B</b>	Télécommande filaire avec fonction Datanavi
<b>CZ-RWS3</b>	Télécommande infrarouge
<b>CZ-RE2C2</b>	Télécommande simplifiée
<b>PAW-WTRAY</b>	Bac pour les condensats, compatible avec le support de base

Accessoires	
<b>PAW-GRDBSE20</b>	Support de base extérieur pour la réduction du bruit et l'absorption des vibrations
<b>PAW-GRDSTD40</b>	Plate-forme d'élévation extérieure 400 x 900 x 400 mm.
<b>CZ-CAPWFC1</b>	Nouvelle interface WLAN pour connexion Cloud confort

1) Le calcul des coefficients EER et COP est conforme à la norme européenne EN14511. 2) Pour les modèles de moins de 12 kW, le SEER et le SCOP respectent les valeurs de la directive UE/626/2011. Pour les modèles de plus de 12 kW, le SEER et le SCOP respectent les valeurs de la directive EU/2281/2016. 3) La consommation annuelle d'énergie est calculée conformément à la directive UE/626/2011. 4) Le niveau de pression sonore des unités indique la valeur pour une position à 1,5 m en dessous de l'unité. La pression sonore est mesurée conformément à la norme Eurovent 6/C/006-97. 5) Lorsque l'unité extérieure est installée plus haut que l'unité intérieure. \* Fusible recommandé pour l'unité intérieure 3A.

# PACi Elite Cassette 4 voies 90x90 Inverter+

## • R410A



## PACi grande capacité. Confort éprouvé et haute capacité

Grâce à des avancées en matière de conception et de technologie telles que le ventilateur turbo haute performance qui est plus efficace et plus silencieux, et le purificateur d'air nanoe™ X, la cassette 4 voies 90x90 U2 de Panasonic garantit des économies d'énergie considérables, un air ambiant frais et un confort sans pareil.

## Haute puissance calorifique à -7°C



**CZ-KPU3AW**  
Panneau Econavi en option (CZ-RTC5B est nécessaire).



**CZ-CNEXU1**  
Kit nanoe™ X en option (CZ-RTC5B est nécessaire).



**CZ-RWS3 + CZ-RWRU3**  
Contrôle en option. Télécommande infrarouge.



**CZ-RE2C2**  
Contrôle en option. Télécommande simplifiée.

		Monophasé						
		3,60 kW	5,00 kW	6,00 kW	7,10 kW	10,00 kW	12,50 kW	14,00 kW
Puissance frigorifique	Nominale (Min - Max) kW	3,60 (1,50 - 4,00)	5,00 (1,50 - 5,60)	6,00 (2,00 - 7,10)	7,10 (2,50 - 8,00)	10,00 (3,03 - 12,50)	12,50 (3,30 - 14,00)	14,00 (3,30 - 15,50)
EER <sup>1)</sup>	Nominal (Min - Max) W/W	4,68 (6,25 - 4,40)	3,79 (6,25 - 3,46)	3,75 (8,00 - 3,23)	3,94 (5,56 - 3,02)	4,27 (4,29 - 3,38)	3,70 (4,29 - 3,04)	3,30 (4,29 - 2,70)
<b>SEER <sup>2)</sup></b>		<b>7,40A++</b>	<b>7,10A++</b>	<b>7,40A++</b>	<b>7,60A++</b>	<b>7,60A++</b>	<b>6,91</b>	<b>6,52</b>
Pdesign	kW	3,60	5,00	6,00	7,10	10,00	12,50	14,00
Puissance absorbée (refroidissement)	Nominal (Min - Max) kW	0,77 (0,24 - 0,91)	1,32 (0,24 - 1,62)	1,60 (0,25 - 2,20)	1,80 (0,45 - 2,65)	2,34 (0,77 - 3,70)	3,37 (0,77 - 4,60)	4,24 (0,77 - 5,74)
Consommation annuelle d'énergie <sup>3)</sup>	kWh/a	170	246	284	327	461	—	—
Puissance calorifique	Nominale (Min - Max) kW	4,00 (1,50 - 5,00)	5,60 (1,50 - 6,50)	7,00 (1,80 - 8,00)	8,00 (2,00 - 9,00)	11,20 (4,10 - 14,00)	14,00 (4,10 - 16,00)	16,00 (4,10 - 18,00)
Puissance calorifique à -7 °C / -15 °C <sup>4)</sup>	kW	— / —	— / —	— / —	— / —	— / —	— / —	— / —
COP <sup>1)</sup>	Nominal (Min - Max) W/W	5,13 (7,89 - 4,63)	4,44 (7,89 - 4,01)	4,07 (9,00 - 3,90)	4,30 (5,00 - 3,16)	5,00 (5,19 - 3,18)	4,60 (5,19 - 3,17)	4,30 (5,19 - 3,15)
<b>SCOP <sup>2)</sup></b>		<b>4,60A++</b>	<b>4,40A+</b>	<b>4,20A+</b>	<b>4,30A+</b>	<b>4,80A++</b>	<b>4,10</b>	<b>3,90</b>
Pdesign à -10°C	kW	3,60	5,00	6,00	7,10	10,00	12,50	14,00
Puissance absorbée (chauffage)	Nominal (Min - Max) kW	0,78 (0,19 - 1,08)	1,26 (0,19 - 1,62)	1,72 (0,20 - 2,05)	1,86 (0,40 - 2,85)	2,24 (0,79 - 4,40)	3,04 (0,79 - 5,04)	3,72 (0,79 - 5,72)
Consommation annuelle d'énergie <sup>3)</sup>	kWh/a	1095	1591	1999	2312	2917	—	—
<b>Unité intérieure</b>		<b>S-36PU2E5B</b>	<b>S-50PU2E5B</b>	<b>S-60PU2E5B</b>	<b>S-71PU2E5B</b>	<b>S-100PU2E5B</b>	<b>S-125PU2E5B</b>	<b>S-140PU2E5B</b>
Volume d'air	Fort / Moyen / Faible m <sup>3</sup> /min	14,50/13,00/11,50	16,50/13,50/11,50	21,00/16,00/13,00	22,00/16,00/13,00	36,00/26,00/18,00	37,00/27,00/19,00	38,00/29,00/20,00
Pression sonore <sup>5)</sup>	Fort / Moyen / Faible dB(A)	30/28/27	32/29/27	36/31/28	37/31/28	45/38/32	46/39/33	47/40/34
Dimension	Unité intérieure (H x L x P) mm	256 x 840 x 840	256 x 840 x 840	256 x 840 x 840	256 x 840 x 840	319 x 840 x 840	319 x 840 x 840	319 x 840 x 840
	Panneau (H x L x L) mm	33,5 x 950 x 950	33,5 x 950 x 950	33,5 x 950 x 950	33,5 x 950 x 950	33,5 x 950 x 950	33,5 x 950 x 950	33,5 x 950 x 950
Poids net	Unité intérieure / Façade kg	19 / 5	19 / 5	20 / 5	20 / 5	25 / 5	25 / 5	25 / 5
<b>Unité extérieure</b>		<b>U-36PE2E5A</b>	<b>U-50PE2E5A</b>	<b>U-60PE2E5A</b>	<b>U-71PE1E5A</b>	<b>U-100PE1E5A</b>	<b>U-125PE1E5A</b>	<b>U-140PE1E5A</b>
Alimentation électrique	V	220/230/240	220/230/240	220/230/240	220/230/240	220/230/240	220/230/240	220/230/240
Fusible recommandé	A	—	—	—	20	25	30	32
Connexion unité intérieure / unité extérieure	mm <sup>2</sup>	—	—	—	2,5	4,0	6,0	2,5
Courant	Froid A	3,75/3,55/3,40	6,25/5,95/5,70	7,90/7,50/7,25	8,40/8,10/7,90	10,50/10,10/9,70	15,20/14,70/14,30	19,30/18,60/18,00
	Chaud A	3,80/3,60/3,45	6,05/5,75/5,50	8,50/8,15/7,80	8,60/8,25/8,00	10,10/9,70/9,40	13,70/13,30/12,90	16,90/16,30/15,80
Volume d'air	Froid / Chaud m <sup>3</sup> /min	38/38	38/41	38/41	60/60	110/95	130/110	135/120
Pression sonore	Froid / Chaud (Fort) dB(A)	45/46	46/48	46/49	48/50	52/52	53/53	54/55
Dimension	H x L x P mm	619 x 799 x 299	619 x 799 x 299	619 x 799 x 299	996 x 940 x 340	1416 x 940 x 340	1416 x 940 x 340	1416 x 940 x 340
Poids net	kg	39	39	40	69	98	98	98
Connexions de la tuyauterie	Tube de liquide Pouces (mm)	1/4 (6,35)	1/4 (6,35)	3/8 (9,52)	3/8 (9,52)	3/8 (9,52)	3/8 (9,52)	3/8 (9,52)
	Tube de gaz Pouces (mm)	1/2 (12,70)	1/2 (12,70)	5/8 (15,88)	5/8 (15,88)	5/8 (15,88)	5/8 (15,88)	5/8 (15,88)
Longueur de tube	m	3-40	3-40	3-40	5-50	5-75	5-75	5-75
Dénivelé (int./ext) <sup>6)</sup>	m	30	30	30	30	30	30	30
Groupe pré-chargé	m	30	30	30	30	30	30	30
Quantité de gaz supplémentaire	g/m	20	20	40	50	50	50	50
Réfrigérant (R410A)/CO <sub>2</sub> eq.	kg/T	1,40/2,9232	1,40/2,9232	1,95/4,0716	2,35/4,9068	3,40/7,0992	3,40/7,0992	3,40/7,0992
Plage de fonctionnement	Froid Min/Max °C	-15 ~ +46	-15 ~ +46	-15 ~ +46	-15 ~ +46	-15 ~ +46	-15 ~ +46	-15 ~ +46
	Chaud Min / Max °C	-20 ~ +24	-20 ~ +24	-20 ~ +24	-20 ~ +24	-20 ~ +24	-20 ~ +24	-20 ~ +24
<b>Prix du kit</b>	€	<b>3 266</b>	<b>3 728</b>	<b>4 418</b>	<b>4 961</b>	<b>6 293</b>	<b>7 192</b>	<b>8 189</b>
Prix de l'unité intérieure <sup>5)</sup>	€	798	1 120	1 293	1 434	1 891	2 283	2 437
Prix de l'unité extérieure	€	1 959	2 099	2 616	3 018	3 893	4 400	5 243
Prix de la télécommande filaire CZ-RTC5B	€	200	200	200	200	200	200	200
Prix de la façade CZ-KPU3W	€	309	309	309	309	309	309	309

### Accessoires

<b>CZ-RTC5B</b>	Télécommande filaire avec fonction Econavi et Datanavi
<b>CZ-RWS3 + CZ-RWRU3</b>	Télécommande infrarouge
<b>CZ-RE2C2</b>	Télécommande simplifiée
<b>CZ-CNEXU1</b>	Système Nanoe™ X purificateur d'air
<b>CZ-KPU3AW</b>	Panneau exclusif Econavi
<b>PAW-WTRAY</b>	Bac pour les condensats, compatible avec le support de base

### Accessoires

<b>PAW-GRDBSE20</b>	Support de base extérieur pour la réduction du bruit et l'absorption des vibrations
<b>PAW-WPH7</b>	Écran de protection contre le vent pour U-100/125/140PE1E5A/8A et U-140PEY1E8
<b>PAW-WPH9</b>	Écran de protection contre le vent pour U-71PE1E5A/8A et U-100/125PEY1E5/8
<b>CZ-CAPWFC1</b>	Nouvelle interface WLAN pour connexion Cloud confort

## Focus technique

- Échangeur thermique doté d'un nouveau ventilateur turbo de haute performance et d'un nouveau système de flux
- nanoe™ X : La première technologie de purificateur de l'air au service de climatiseurs à usage commercial
- Econavi : Capteur intelligent pour réduire le gaspillage énergétique
- Application Datanavi simple d'utilisation avec télécommande (CZ-RTC5B)
- Émissions sonores réduites en mode ventilation lente
- Faible poids, raccordement facile
- Pompe de vidange incluse

## Commande de groupe, fonction de circulation d'air

La fonction de circulation d'air est activée lorsqu'une pièce est inoccupée afin de répartir l'air de façon homogène et de minimiser les écarts de température en mode chauffage comme en mode refroidissement.

## Le système nanoe™X désodorise et neutralise certaines bactéries et virus

La solution nanoe™ X dernière génération produit 10 fois plus de radicaux OH (4 800 milliards)<sup>1</sup> que la version classique.

Dotée d'une plus grande quantité de radicaux OH, nanoe™ X est plus active contre les bactéries, les virus et les allergènes et désodorise efficacement tous les espaces intérieurs. Désormais, une maison plus saine et plus fraîche vous attend.

<sup>1</sup> Basé sur une enquête de Panasonic. CZ-RTC5B et CZ-CNEXU1 en option sont nécessaires pour utiliser les fonctionnalités nanoe™ X.

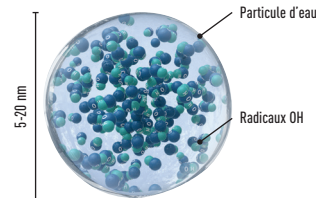

**4 800 MILLIARDS  
DE RADICAUX OH /  
PAR SECONDE**

		Triphasé				
		7,10 kW	10,00 kW	12,50 kW	14,00 kW	
Puissance frigorifique	Nominale (Min - Max)	kW	7,10 (3,20 - 8,00)	10,00 (3,30 - 12,50)	12,50 (3,30 - 14,00)	14,00 (3,30 - 15,00)
EER <sup>1)</sup>	Nominale (Min - Max)	W/W	3,94 (5,71 - 3,02)	4,27 (4,29 - 3,38)	3,70 (4,29 - 3,04)	3,30 (4,29 - 2,70)
<b>SEER<sup>2)</sup></b>			<b>7,30 A++</b>	<b>7,40 A++</b>	<b>6,89</b>	<b>6,50</b>
Pdesign		kW	7,10	10,00	12,50	14,00
Puissance absorbée (refroidissement)	Nominal (Min - Max)	kW	1,80 (0,56 - 2,65)	2,34 (0,77 - 3,70)	3,37 (0,77 - 4,60)	4,24 (0,77 - 5,74)
Consommation annuelle d'énergie <sup>3)</sup>		kWh/a	340	473	—	—
Puissance calorifique	Nominale (Min - Max)	kW	8,00 (2,80 - 9,00)	11,20 (4,10 - 14,00)	14,00 (4,10 - 16,00)	16,00 (4,10 - 18,00)
Puissance calorifique à -7 °C / -15 °C <sup>4)</sup>		kW	— / —	— / —	— / —	— / —
COP <sup>1)</sup>	Nominal (Min - Max)	W/W	4,30 (5,60 - 3,16)	5,00 (5,19 - 3,18)	4,60 (5,19 - 3,17)	4,30 (5,19 - 3,15)
<b>SCOP<sup>2)</sup></b>			<b>4,30 A+</b>	<b>4,80 A++</b>	<b>4,10</b>	<b>3,90</b>
Pdesign à -10°C		kW	7,10	10,00	12,50	14,00
Puissance absorbée (chauffage)	Nominal (Min - Max)	kW	1,86 (0,50 - 2,85)	2,24 (0,79 - 4,40)	3,04 (0,79 - 5,04)	3,72 (0,79 - 5,72)
Consommation annuelle d'énergie <sup>3)</sup>		kWh/a	2312	2917	—	—
<b>Unité intérieure</b>			<b>S-71PU2E5B</b>	<b>S-100PU2E5B</b>	<b>S-125PU2E5B</b>	<b>S-140PU2E5B</b>
Volume d'air	Fort / Moyen / Faible	m³/min	22,00/16,00/13,00	36,00/26,00/18,00	37,00/27,00/19,00	38,00/29,00/20,00
Pression sonore <sup>5)</sup>	Fort / Moyen / Faible	dB(A)	37/31/28	45/38/32	46/39/33	47/40/34
Dimension	Unité intérieure (H x L x P)	mm	256 x 840 x 840	319 x 840 x 840	319 x 840 x 840	319 x 840 x 840
	Panneau (H x L x L)	mm	33,5 x 950 x 950	33,5 x 950 x 950	33,5 x 950 x 950	33,5 x 950 x 950
Poids net	Unité intérieure / Façade	kg	20 / 5	25 / 5	25 / 5	25 / 5
<b>Unité extérieure</b>			<b>U-71PE1E8A</b>	<b>U-100PE1E8A</b>	<b>U-125PE1E8A</b>	<b>U-140PE1E8A</b>
Alimentation électrique		V	380/400/415	380/400/415	380/400/415	380/400/415
Fusible recommandé		A	16	16	16	16
Connexion unité intérieure / unité extérieure		mm²	2,5	2,5	2,5	2,5
Courant	Froid	A	2,80/2,70/2,60	3,60/3,45/3,35	5,25/5,00/4,80	6,65/6,30/6,10
	Chaud	A	2,90/2,80/2,70	3,45/3,30/3,20	4,75/4,50/4,35	5,80/5,55/5,35
Volume d'air	Froid / Chaud	m³/min	60/60	110/95	130/110	135/120
Pression sonore	Froid / Chaud (Fort)	dB(A)	48/50	52/52	53/53	54/55
Dimension	H x L x P	mm	996 x 940 x 340	1416 x 940 x 340	1416 x 940 x 340	1416 x 940 x 340
Poids net		kg	91	98	98	98
Connexions de la tuyauterie	Tube de liquide	Pouces (mm)	3/8 (9,52)	3/8 (9,52)	3/8 (9,52)	3/8 (9,52)
	Tube de gaz	Pouces (mm)	5/8 (15,88)	5/8 (15,88)	5/8 (15,88)	5/8 (15,88)
Longueur de tube		m	5 - 50	5 - 75	5 - 75	5 - 75
Dénivelé (int./ext) <sup>6)</sup>		m	30	30	30	30
Groupe pré-chargé		m	30	30	30	30
Quantité de gaz supplémentaire		g/m	50	50	50	50
Réfrigérant (R410A)/CO <sub>2</sub> eq.		kg/T	2,35/4,9068	3,40/7,0992	3,40/7,0992	3,40/7,0992
Plage de fonctionnement	Froid Min/Max	°C	-15 ~ +46	-15 ~ +46	-15 ~ +46	-15 ~ +46
	Chaud Min / Max	°C	-20 ~ +24	-20 ~ +24	-20 ~ +24	-20 ~ +24
<b>Prix du kit</b>		€	<b>4 961</b>	<b>6 293</b>	<b>7 192</b>	<b>8 189</b>
Prix de l'unité intérieure <sup>5)</sup>		€	1 434	1 891	2 283	2 437
Prix de l'unité extérieure		€	3 018	3 893	4 400	5 243
Prix de la télécommande filaire		€	200	200	200	200
Prix de la façade CZ-KPU3W		€	309	309	309	309

1) Le calcul des coefficients EER et COP est conforme à la norme européenne EN14511. 2) Pour les modèles de moins de 12 kW, le SEER et le SCOP respectent les valeurs de la directive UE/626/2011. Pour les modèles de plus de 12 kW, le SEER et le SCOP respectent les valeurs de la directive EU/2281/2016. 3) La consommation annuelle d'énergie est calculée conformément à la directive UE/626/2011. 4) La puissance calorifique est calculée en tenant compte de la correction du facteur de dégivrage. 5) La pression sonore des unités indique la valeur pour une position à 1,5 m en dessous du corps principal. La pression sonore est mesurée conformément à la norme Eurovent 6/C/006-97. 6) Lorsque l'unité extérieure est installée plus haut que l'unité intérieure. \* Fusible recommandé pour l'unité intérieure 3A.



SEER et SCOP : Pour KIT-100PU2ESD. ECONAVI et CONTRÔLE INTERNET : En option.

Compatible avec toutes les solutions de connectivité Panasonic. Pour obtenir des informations détaillées, consultez la section relative aux systèmes de commande.



## PACi Standard Cassette 4 voies 90x90 Inverter+ • R410A



## PACi grande capacité. Confort éprouvé et haute capacité

Grâce à des avancées en matière de conception et de technologie telles que le ventilateur turbo haute performance qui est plus efficace et plus silencieux, et le purificateur d'air nanoe™ X, la cassette 4 voies 90x90 U2 de Panasonic garantit des économies d'énergie considérables, un air ambiant frais et un confort sans pareil.



**CZ-KPU3AW**  
Panneau Econavi en option (CZ-RTC5B est nécessaire).



**CZ-CNEXU1**  
Kit nanoe™ X en option (CZ-RTC5B est nécessaire).



**CZ-RWS3 + CZ-RWRU3**  
Contrôleur en option.  
Télécommande infrarouge.



**CZ-RE2C2**  
Contrôleur en option.  
Télécommande simplifiée.

			Monophasé			
			6,00 kW	7,10 kW	10,00 kW	12,50 kW
Puissance frigorifique	Nominale (Min - Max)	kW	6,00 (2,00 - 7,10)	7,10 (2,00 - 7,70)	10,00 (3,30 - 12,50)	12,50 (3,80 - 13,50)
EER <sup>1)</sup>	Nominal (Min - Max)	W/W	3,70 (8,00 - 3,23)	3,24 (8,00 - 2,91)	4,27 (4,29 - 3,38)	3,16 (4,22 - 2,77)
<b>SEER<sup>2)</sup></b>			<b>7,00 A++</b>	<b>6,50 A++</b>	<b>7,60 A++</b>	<b>6,22</b>
Pdesign		kW	6,00	7,10	10,00	12,50
Puissance absorbée (refroidissement)	Nominal (Min - Max)	kW	1,62 (0,25 - 2,20)	2,19 (0,25 - 2,65)	2,34 (0,77 - 3,70)	3,96 (0,90 - 4,88)
Consommation annuelle d'énergie <sup>3)</sup>		kWh/a	300	382	461	—
Puissance calorifique	Nominale (Min - Max)	kW	6,00 (1,80 - 7,00)	7,10 (1,80 - 8,10)	11,20 (4,10 - 14,00)	12,50 (3,40 - 15,00)
Puissance calorifique à -7 °C / -15 °C <sup>4)</sup>		kW	— / —	— / —	— / —	— / —
COP <sup>1)</sup>	Nominal (Min - Max)	W/W	4,20 (9,00 - 4,24)	4,13 (9,00 - 3,68)	5,00 (5,19 - 3,18)	4,10 (4,66 - 3,41)
<b>SCOP<sup>2)</sup></b>			<b>4,10 A+</b>	<b>4,20 A+</b>	<b>4,80 A++</b>	<b>3,87</b>
Pdesign à -10 °C		kW	6,00	6,00	10,00	12,50
Puissance absorbée (chauffage)	Nominal (Min - Max)	kW	1,43 (0,20 - 1,65)	1,72 (0,20 - 2,20)	2,24 (0,79 - 4,40)	3,05 (0,73 - 4,40)
Consommation annuelle d'énergie <sup>3)</sup>		kWh/a	2047	2002	2917	—
<b>Unité intérieure</b>			<b>S-60PU2E5B</b>	<b>S-71PU2E5B</b>	<b>S-100PU2E5B</b>	<b>S-125PU2E5B</b>
Volume d'air	Fort / Moyen / Faible	m³/min	21,00/16,00/13,00	22,00/16,00/13,00	36,00/26,00/18,00	37,00/27,00/19,00
Pression sonore <sup>5)</sup>	Fort / Moyen / Faible	dB(A)	36/31/28	37/31/28	45/38/32	46/39/33
Dimension	Unité intérieure (H x L x P)	mm	256 x 840 x 840	256 x 840 x 840	319 x 840 x 840	319 x 840 x 840
	Panneau (H x L x L)	mm	33,5 x 950 x 950	33,5 x 950 x 950	33,5 x 950 x 950	33,5 x 950 x 950
Poids net	Unité intérieure / Façade	kg	20 / 5	20 / 5	25 / 5	25 / 5
<b>Unité extérieure</b>			<b>U-60PEY2E5</b>	<b>U-71PEY2E5</b>	<b>U-100PEY1E5</b>	<b>U-125PEY1E5</b>
Alimentation électrique		V	220/230/240	220/230/240	220/230/240	220/230/240
Fusible recommandé		A	—	—	—	30
Connexion unité intérieure / unité extérieure		mm²	—	—	—	6,0
Courant	Froid	A	8,00/7,60/7,30	10,70/10,30/9,85	14,80/14,20/13,60	18,80/18,00/17,20
	Chaud	A	7,05/6,75/6,45	8,50/8,10/7,80	11,00/10,60/10,20	14,30/13,60/13,10
Volume d'air	Froid / Chaud	m³/min	38/41	44/41	110/95	80/73
Pression sonore	Froid / Chaud (Fort)	dB(A)	46/48	49/49	52/52	56/56
Dimension	H x L x P	mm	619 x 799 x 299	619 x 799 x 299	996 x 940 x 340	996 x 940 x 340
Poids net		kg	40	40	73	85
Connexions de la tuyauterie	Tube de liquide	Pouces (mm)	3/8 (9,52)	3/8 (9,52)	3/8 (9,52)	3/8 (9,52)
	Tube de gaz	Pouces (mm)	5/8 (15,88)	5/8 (15,88)	5/8 (15,88)	5/8 (15,88)
Longueur de tube		m	3 - 40	3 - 40	5 - 50	5 - 50
Dénivelé (int./ext) <sup>6)</sup>		m	30	30	30	30
Groupe pré-chargé		m	30	30	30	30
Quantité de gaz supplémentaire		g/m	40	40	50	50
Réfrigérant (R410A)/CO <sub>2</sub> eq.		kg/T	1,95/4,0716	1,95/4,0716	2,60/5,4288	3,20/6,6816
Plage de fonctionnement	Froid Min/Max	°C	-10 ~ +43	-10 ~ +43	-10 ~ +43	-10 ~ +43
	Chaud Min / Max	°C	-15 ~ +24	-15 ~ +24	-15 ~ +24	-15 ~ +24
<b>Prix du kit</b>		€	<b>3 796</b>	<b>4 001</b>	<b>4 972</b>	<b>5 601</b>
Prix de l'unité intérieure <sup>5)</sup>		€	1 293	1 434	1 891	2 283
Prix de l'unité extérieure		€	1 994	2 058	2 572	2 809
Prix de la télécommande filaire CZ-RTC5B		€	200	200	200	200
Prix de la façade CZ-KPU3W		€	309	309	309	309

### Accessoires

<b>CZ-RTC5B</b>	Télécommande filaire avec fonction Econavi et Datanavi
<b>CZ-RWS3 + CZ-RWRU3</b>	Télécommande infrarouge
<b>CZ-RE2C2</b>	Télécommande simplifiée
<b>CZ-CNEXU1</b>	Système Nanoe™ X purificateur d'air
<b>CZ-KPU3AW</b>	Panneau exclusif Econavi
<b>PAW-WTRAY</b>	Bac pour les condensats, compatible avec le support de base

### Accessoires

<b>PAW-GRDBSE20</b>	Support de base extérieur pour la réduction du bruit et l'absorption des vibrations
<b>PAW-WPH7</b>	Écran de protection contre le vent pour U-100/125/140PE1E5A/8A et U-140PEY1E8
<b>PAW-WPH9</b>	Écran de protection contre le vent pour U-71PE1E5A/8A et U-100/125PEY1E5/8
<b>CZ-CAPWFC1</b>	Nouvelle interface WLAN pour connexion Cloud confort

## Focus technique

- Échangeur thermique doté d'un nouveau ventilateur turbo de haute performance et d'un nouveau système de flux
- nanoe™ X : La première technologie de purificateur de l'air au service de climatiseurs à usage commercial
- Econavi : Capteur intelligent pour réduire le gaspillage énergétique
- Application Datanavi simple d'utilisation avec télécommande (CZ-RTC5B) Émissions sonores réduites en mode ventilation lente
- Faible poids, raccordement facile
- Pompe de vidange incluse

## Commande de groupe, fonction de circulation d'air

La fonction de circulation d'air est activée lorsqu'une pièce est inoccupée afin de répartir l'air de façon homogène et de minimiser les écarts de température en mode chauffage comme en mode refroidissement.

## Le système nanoe™X désodorise et neutralise certaines bactéries et virus

La solution nanoe™ X dernière génération produit 10 fois plus de radicaux OH (4 800 milliards)<sup>1</sup> que la version classique.

Dotée d'une plus grande quantité de radicaux OH, nanoe™ X est plus active contre les bactéries, les virus et les allergènes et désodorise efficacement tous les espaces intérieurs. Désormais, une maison plus saine et plus fraîche vous attend.

<sup>1</sup> Basé sur une enquête de Panasonic.  
CZ-RTC5B et CZ-CNEXU1 en option sont nécessaires pour utiliser les fonctionnalités nanoe™ X.

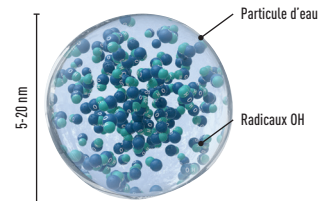

**4 800 MILLIARDS  
DE RADICAUX OH /  
PAR SECONDE**

			10,00 kW	Triphasé 12,50 kW	14,00 kW
Puissance frigorifique	Nominale (Min - Max)	kW	10,00 (2,70 - 11,50)	12,50 (3,80 - 13,50)	14,00 (3,30 - 15,50)
EER <sup>1)</sup>	Nominal (Min - Max)	W/W	3,16 (5,09 - 2,74)	3,16 (4,22 - 2,77)	3,25 (3,93 - 2,67)
<b>SEER<sup>2)</sup></b>			<b>6,60 A++</b>	<b>6,20</b>	<b>6,39</b>
Pdesign		kW	10,00	12,50	14,00
Puissance absorbée (refroidissement)	Nominal (Min - Max)	kW	3,16 (0,53 - 4,20)	3,96 (0,90 - 4,88)	4,31 (0,84 - 5,81)
Consommation annuelle d'énergie <sup>3)</sup>		kWh/a	530	—	—
Puissance calorifique	Nominale (Min - Max)	kW	10,00 (2,10 - 13,80)	12,50 (3,40 - 15,00)	14,00 (4,10 - 16,00)
Puissance calorifique à -7 °C / -15 °C <sup>4)</sup>		kW	— / —	— / —	— / —
COP <sup>1)</sup>	Nominal (Min - Max)	W/W	4,15 (5,12 - 3,45)	4,10 (4,66 - 3,41)	4,15 (4,56 - 3,08)
<b>SCOP<sup>2)</sup></b>			<b>4,30 A+</b>	<b>3,87</b>	<b>3,79</b>
Pdesign à -10°C		kW	10,00	12,50	14,00
Puissance absorbée (chauffage)	Nominal (Min - Max)	kW	2,41 (0,41 - 4,00)	3,05 (0,73 - 4,40)	3,37 (0,90 - 5,20)
Consommation annuelle d'énergie <sup>3)</sup>		kWh/a	3256	—	—
<b>Unité intérieure</b>			<b>S-100PU2E5B</b>	<b>S-125PU2E5B</b>	<b>S-140PU2E5B</b>
Volume d'air	Fort / Moyen / Faible	m³/min	36,00/26,00/18,00	37,00/27,00/19,00	38,00/29,00/20,00
Pression sonore <sup>5)</sup>	Fort / Moyen / Faible	dB(A)	45/38/32	46/39/33	47/40/34
Dimension	Unité intérieure (H x L x P)	mm	319 x 840 x 840	319 x 840 x 840	319 x 840 x 840
	Panneau (H x L x L)	mm	33,5 x 950 x 950	33,5 x 950 x 950	33,5 x 950 x 950
Poids net	Unité intérieure / Façade	kg	25 / 5	25 / 5	25 / 5
<b>Unité extérieure</b>			<b>U-100PEY1E8</b>	<b>U-125PEY1E8</b>	<b>U-140PEY1E8</b>
Alimentation électrique		V	380/400/415	380/400/415	380/400/415
Fusible recommandé		A	16	16	16
Connexion unité intérieure / unité extérieure		mm²	2,5	2,5	2,5
Courant	Froid	A	5,00/4,75/4,60	6,20/5,90/5,70	6,75/6,40/6,20
	Chaud	A	3,80/3,60/3,50	4,75/4,50/4,35	5,25/5,00/4,80
Volume d'air	Froid / Chaud	m³/min	76/67	80/73	135/120
Pression sonore	Froid / Chaud (Fort)	dB(A)	54/54	56/56	54/53
Dimension	H x L x P	mm	996 x 940 x 340	996 x 940 x 340	1416 x 940 x 340
Poids net		kg	73	85	98
Connexions de la tuyauterie	Tube de liquide	Pouces (mm)	3/8 (9,52)	3/8 (9,52)	3/8 (9,52)
	Tube de gaz	Pouces (mm)	5/8 (15,88)	5/8 (15,88)	5/8 (15,88)
Longueur de tube		m	5 - 50	5 - 50	5 - 50
Dénivelé (int./ext) <sup>4)</sup>		m	30	30	30
Groupe pré-chargé		m	30	30	30
Quantité de gaz supplémentaire		g/m	50	50	50
Réfrigérant (R410A)/CO <sub>2</sub> eq.		kg/T	2,60/5,4288	3,20/6,6816	3,40/7,0992
Plage de fonctionnement	Froid Min/Max	°C	-10 ~ +43	-10 ~ +43	-10 ~ +43
	Chaud Min / Max	°C	-15 ~ +24	-15 ~ +24	-15 ~ +24
<b>Prix du kit</b>		€	<b>4 972</b>	<b>5 601</b>	<b>6 555</b>
Prix de l'unité intérieure <sup>3)</sup>		€	1 891	2 283	2 437
Prix de l'unité extérieure		€	2 572	2 809	3 609
Prix de la télécommande filaire		€	200	200	200
Prix de la façade CZ-KPU3W		€	309	309	309

1) Le calcul des coefficients EER et COP est conforme à la norme européenne EN14511. 2) Pour les modèles de moins de 12 kW, le SEER et le SCOP respectent les valeurs de la directive UE/626/2011. Pour les modèles de plus de 12 kW, le SEER et le SCOP respectent les valeurs de la directive EU/2281/2016. 3) La consommation annuelle d'énergie est calculée conformément à la directive UE/626/2011. 4) 3) La puissance calorifique est calculée en tenant compte de la correction du facteur de dégivrage. 5) La pression sonore des unités indique la valeur pour une position à 1,5 m en dessous du corps principal. La pression sonore est mesurée conformément à la norme Eurovent 6/C/D06-97. 6) Lorsque l'unité extérieure est installée plus haut que l'unité intérieure. \* Fusible recommandé pour l'unité intérieure 3A.



SEER et SCOP : Pour KIT-100PUY2E5D. ECONAVI et CONTRÔLE INTERNET : En option.

Compatible avec toutes les solutions de connectivité Panasonic. Pour obtenir des informations détaillées, consultez la section relative aux systèmes de commande.

## PACi Elite Plafonnier Inverter+ • R32

Les unités de type plafonnier assurent une diffusion de l'air étendue et large, indispensable pour les grandes pièces

La hauteur et la profondeur sont identiques pour les installations mixtes et respectent leur apparence homogène.



**CZ-RWS3 + CZ-RWRT3**  
Contrôleur en option.  
Télécommande infrarouge.

**CZ-RE2C2**  
Contrôleur en option.  
Télécommande simplifiée.

**CZ-CENS1**  
Capteur Econavi en option

		Monophasé							
		3,60 kW	5,00 kW	6,00 kW	7,10 kW	10,00 kW	12,50 kW	14,00 kW	
Puissance frigorifique	Nominale (Min - Max) kW	3,60(1,50 - 4,00)	5,00(1,50 - 5,60)	6,00(2,00 - 7,10)	7,10(2,20 - 9,00)	10,00(3,10 - 12,50)	12,50(3,20 - 14,00)	14,00(3,30 - 16,00)	
EER <sup>1)</sup>	W/W	5,07	4,17	4,08	3,78	4,05	3,45	3,10	
<b>SEER<sup>2)</sup></b>		<b>7,20 A++</b>	<b>7,00 A++</b>	<b>7,20 A++</b>	<b>6,70 A++</b>	<b>7,00 A++</b>	<b>6,59</b>	<b>5,70</b>	
Pdesign	kW	3,60	5,00	6,00	7,10	10,00	12,50	14,00	
Puissance absorbée (refroidissement)	kW	0,71	1,20	1,47	1,88	2,47	3,62	4,52	
Consommation annuelle d'énergie <sup>3)</sup>	kWh/a	175	250	292	371	500	—	—	
Puissance calorifique	Nominale (Min - Max) kW	4,00(1,50 - 5,00)	5,60(1,50 - 6,50)	7,00(1,80 - 8,00)	8,00(2,00 - 9,00)	11,20(3,10 - 14,00)	14,00(3,20 - 16,00)	16,00(3,30 - 18,00)	
COP <sup>1)</sup>	W/W	5,19	4,34	4,43	4,15	4,31	3,99	3,67	
<b>SCOP<sup>2)</sup></b>		<b>4,80 A++</b>	<b>4,60 A++</b>	<b>4,70 A++</b>	<b>4,60 A++</b>	<b>4,60 A++</b>	<b>4,36</b>	<b>4,00</b>	
Pdesign à -10°C	kW	3,60	4,50	6,00	5,20	8,00	9,50	10,60	
Puissance absorbée (chauffage)	kW	0,77	1,29	1,58	1,93	2,60	3,51	4,36	
Consommation annuelle d'énergie <sup>3)</sup>	kWh/a	1050	1370	1787	1583	2435	—	—	
<b>Unité intérieure</b>		<b>S-36PT2E5B</b>	<b>S-50PT2E5B</b>	<b>S-60PT2E5B</b>	<b>S-71PT2E5B</b>	<b>S-100PT2E5B</b>	<b>S-125PT2E5B</b>	<b>S-140PT2E5B</b>	
Volume d'air	Fort / Moyen / Faible m <sup>3</sup> /min	14,0/12,0/10,5	15,0/12,5/10,5	20,0/17,0/14,5	21,0/18,0/15,5	30,0/25,0/23,0	34,0/28,0/24,0	35,0/29,0/25,0	
Pression sonore <sup>4)</sup>	Fort / Moyen / Faible dB(A)	36/32/29	37/33/29	38/34/30	39/35/31	42/37/35	46/40/36	47/41/37	
Dimension	H x L x P mm	235 x 960 x 690	235 x 960 x 690	235 x 1275 x 690	235 x 1275 x 690	235 x 1590 x 690	235 x 1590 x 690	235 x 1590 x 690	
Poids net	kg	27	27	33	33	40	40	40	
<b>Unité extérieure</b>		<b>U-36PZH2E5</b>	<b>U-50PZH2E5</b>	<b>U-60PZH2E5</b>	<b>U-71PZH2E5</b>	<b>U-100PZH2E5</b>	<b>U-125PZH2E5</b>	<b>U-140PZH2E5</b>	
Alimentation électrique	V	220/230/240	220/230/240	220/230/240	220/230/240	220/230/240	220/230/240	220/230/240	
Courant	Refroidissement (Fort/Moyen/Faible) A	3,35/3,25/3,10	5,60/5,35/5,10	7,15/6,85/6,55	8,80/8,45/8,10	11,40/10,90/10,50	16,80/16,00/15,40	21,00/20,10/19,30	
	Chauffage (Fort/Moyen/Faible) A	3,65/3,50/3,35	6,10/5,85/5,60	7,75/7,40/7,10	8,90/8,50/8,20	12,00/11,50/11,00	16,20/15,50/14,90	20,30/19,40/18,60	
Débit d'air	Froid / Chaud m <sup>3</sup> /min	40/40	40/45	40/45	61/60	118/108	125/122	129/116	
Pression sonore	Froid / Chaud (Fort) dB(A)	43/44	45/48	46/49	48/50	52/52	53/53	54/54	
Puissance sonore	Froid / Chaud (Fort) dB(A)	62/64	64/68	65/69	65/67	69/69	70/70	71/71	
Dimension	H x L x P mm	695 x 875 x 320	695 x 875 x 320	695 x 875 x 320	996 x 940 x 340	1416 x 940 x 340	1416 x 940 x 340	1416 x 940 x 340	
Poids net	kg	43	43	44	68	99	99	99	
Connexions de la tuyauterie	Tube de liquide Pouces (mm)	1/4(6,35)	1/4(6,35)	3/8(9,52)	3/8(9,52)	3/8(9,52)	3/8(9,52)	3/8(9,52)	
	Tube de gaz Pouces (mm)	1/2(12,70)	1/2(12,70)	5/8(15,88)	5/8(15,88)	5/8(15,88)	5/8(15,88)	5/8(15,88)	
Longueur de tube	m	3~40	3~40	3~40	5~50	5~85	5~85	5~85	
Dénivelé (int./ext) <sup>5)</sup>	m	30	30	30	30	30	30	30	
Groupe pré-chargé	m	30	30	30	30	30	30	30	
Quantité de gaz supplémentaire	g/m	20	20	35	45	45	45	45	
Réfrigérant (R32)/CO <sub>2</sub> eq.	kg/T	1,15/0,776	1,15/0,776	1,45/0,979	1,95/1,316	3,05/2,059	3,05/2,059	3,05/2,059	
Plage de fonctionnement	Froid Min/Max °C	-15~+46	-15~+46	-15~+46	-15~+46	-15~+46	-15~+46	-15~+46	
	Chaud Min / Max °C	-20~+24	-20~+24	-20~+24	-20~+24	-20~+24	-20~+24	-20~+24	
<b>Prix du kit</b>	€	<b>3 466</b>	<b>3 689</b>	<b>4 317</b>	<b>4 725</b>	<b>5 974</b>	<b>6 614</b>	<b>7 636</b>	
Prix de l'unité intérieure <sup>5)</sup>	€	1 338	1 422	1 542	1 554	1 941	2 105	2 274	
Prix de l'unité extérieure	€	1 928	2 067	2 575	2 971	3 833	4 309	5 162	
Prix de la télécommande filaire CZ-RTC5B	€	200	200	200	200	200	200	200	

### Accessoires

**CZ-RTC5B** Télécommande filaire avec fonction Econavi et Datanavi

**CZ-RWS3 + CZ-RWRT3** Télécommande infrarouge

**CZ-RE2C2** Télécommande simplifiée

**PAW-WTRAY** Bac pour les condensats, compatible avec le support de base

### Accessoires

**PAW-GRDBSE20** Support de base extérieur pour la réduction du bruit et l'absorption des vibrations

**PAW-GRDSTD40** Plate-forme d'élevation extérieure 400 x 900 x 400 mm.

**CZ-CAPWFC1** Nouvelle interface WLAN pour connexion Cloud confort

## Focus technique

- Grande diffusion d'air pour des pièces larges
- Flux d'air horizontal de 9,5 m maximum
- Raccordement d'une admission d'air frais disponible sur l'unité
- Design ultra-mince d'une hauteur de 235 mm facilement adaptable dans les espaces exigus
- Fonctionnement silencieux
- Application Datanavi simple d'utilisation avec télécommande (CZ-RTC5B)
- Options twin, triple et double-twin split
- Connexion facile et commande du ventilateur externe ou du ventilateur à récupération d'énergie (ERV) à l'aide du connecteur PAW-FDC sur la carte électronique (principale) de l'unité intérieure. L'appareil externe peut être commandé à l'aide de la télécommande de l'unité intérieure Panasonic.

## La diffusion de l'air est modifiée en fonction du mode de fonctionnement

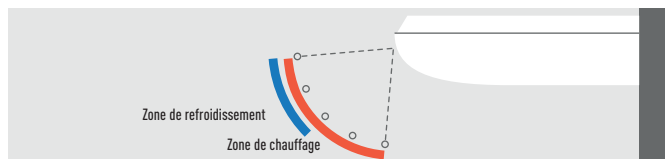

## Encore plus de confort grâce à la distribution du flux d'air

Flux d'air horizontal de 9,5 m maximum. Cette caractéristique est idéale pour les pièces vastes.

La large ouverture d'évacuation de l'air diffuse le flux d'air vers la gauche et vers la droite. La sensation désagréable provoquée lorsque le flux d'air atteint directement les personnes dans la pièce est évitée grâce à la « position Prévention des courants d'air », qui modifie la largeur de l'oscillation, ce qui augmente le degré de confort.

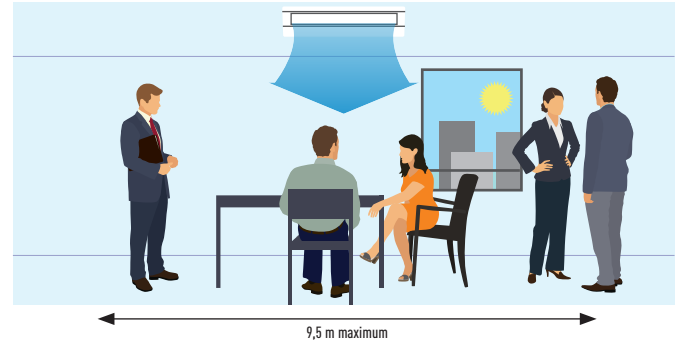

		Triphasé				
		7,10 kW	10,00 kW	12,50 kW	14,00 kW	
Puissance frigorifique	Nominale (Min - Max)	kW	7,10(2,20 - 9,00)	10,00(3,10 - 12,50)	12,50(3,20 - 14,00)	14,00(3,30 - 16,00)
EER <sup>1)</sup>		W/W	3,78	4,05	3,45	3,10
<b>SEER<sup>2)</sup></b>			<b>6,60 A++</b>	<b>6,90 A++</b>	<b>6,56</b>	<b>6,23</b>
Pdesign		kW	7,10	10,00	12,50	14,00
Puissance absorbée (refroidissement)		kW	1,88	2,47	3,62	4,52
Consommation annuelle d'énergie <sup>3)</sup>		kWh/a	375	507	—	—
Puissance calorifique	Nominale (Min - Max)	kW	8,00(2,00 - 9,00)	11,20(3,10 - 14,00)	14,00(3,20 - 16,00)	16,00(3,30 - 18,00)
COP <sup>1)</sup>		W/W	4,15	4,31	3,99	3,67
<b>SCOP<sup>2)</sup></b>			<b>4,60 A++</b>	<b>4,60 A++</b>	<b>4,36</b>	<b>4,28</b>
Pdesign à -10°C		kW	5,20	8,00	9,50	10,60
Puissance absorbée (chauffage)		kW	1,93	2,60	3,51	4,36
Consommation annuelle d'énergie <sup>3)</sup>		kWh/a	1583	2435	—	—
<b>Unité intérieure</b>			<b>S-71PT2E5B</b>	<b>S-100PT2E5B</b>	<b>S-125PT2E5B</b>	<b>S-140PT2E5B</b>
Volume d'air	Fort / Moyen / Faible	m <sup>3</sup> /min	21,0/18,0/15,5	30,0/25,0/23,0	34,0/28,0/24,0	35,0/29,0/25,0
Pression sonore <sup>4)</sup>	Fort / Moyen / Faible	dB(A)	39/35/31	42/37/35	46/40/36	47/41/37
Dimension	H x L x P	mm	235 x 1275 x 690	235 x 1590 x 690	235 x 1590 x 690	235 x 1590 x 690
Poids net		kg	33	40	40	40
<b>Unité extérieure</b>			<b>U-71PZH2E8</b>	<b>U-100PZH2E8</b>	<b>U-125PZH2E8</b>	<b>U-140PZH2E8</b>
Alimentation électrique		V	380/400/415	380/400/415	380/400/415	380/400/415
Courant	Refroidissement (Fort/Moyen/Faible)	A	2,95/2,85/2,75	3,85/3,65/3,55	5,65/5,40/5,20	7,10/6,75/6,50
	Chauffage (Fort/Moyen/Faible)	A	3,00/2,90/2,80	4,05/3,85/3,75	5,50/5,20/5,05	6,85/6,50/6,30
Débit d'air	Froid / Chaud	m <sup>3</sup> /min	61/60	118/108	125/112	129/116
Pression sonore	Froid / Chaud (Fort)	dB(A)	48/50	52/52	53/53	54/54
Puissance sonore	Froid / Chaud (Fort)	dB(A)	65/67	69/69	70/70	71/71
Dimension	H x L x P	mm	996 x 940 x 340	1416 x 940 x 340	1416 x 940 x 340	1416 x 940 x 340
Poids net		kg	68	99	99	99
Connexions de la tuyauterie	Tube de liquide	Pouces [mm]	3/8(9,52)	3/8(9,52)	3/8(9,52)	3/8(9,52)
	Tube de gaz	Pouces [mm]	5/8(15,88)	5/8(15,88)	5/8(15,88)	5/8(15,88)
Longueur de tube		m	5-50	5-85	5-85	5-85
Dénivelé (int./ext) <sup>5)</sup>		m	30	30	30	30
Groupe pré-chargé		m	30	30	30	30
Quantité de gaz supplémentaire		g/m	45	45	45	45
Réfrigérant [R32]/CO <sub>2</sub> eq.		kg/T	1,95/1,316	3,05/2,059	3,05/2,059	3,05/2,059
Plage de fonctionnement	Froid Min/Max	°C	-15 ~ +46	-15 ~ +46	-15 ~ +46	-15 ~ +46
	Chaud Min / Max	°C	-20 ~ +24	-20 ~ +24	-20 ~ +24	-20 ~ +24
<b>Prix du kit</b>		€	<b>4 725</b>	<b>5 974</b>	<b>6 614</b>	<b>7 636</b>
Prix de l'unité intérieure <sup>5)</sup>		€	1 554	1 941	2 105	2 274
Prix de l'unité extérieure		€	2 971	3 833	4 309	5 162
Prix de la télécommande filaire CZ-RTC5B		€	200	200	200	200

1) Le calcul des coefficients EER et COP est conforme à la norme européenne EN14511. 2) Pour les modèles de moins de 12 kW, le SEER et le SCOP respectent les valeurs de la directive UE/626/2011. Pour les modèles de plus de 12 kW, le SEER et le SCOP respectent les valeurs de la directive EU/2281/2016. 3) La consommation annuelle d'énergie est calculée conformément à la directive UE/626/2011. 4) Le niveau de pression sonore des unités indique la valeur pour une position à 1 mètre en face du corps principal et à 0,8 m en dessous de l'unité. La pression sonore est mesurée conformément à la norme Eurovent 6/C/006-97. 5) Lorsque l'unité extérieure est installée plus haut que l'unité intérieure. \* Fusible recommandé pour l'unité intérieure 3A.



SEER et SCOP : Pour KIT-36PT2ZHS. CONTRÔLE INTERNET : En option.

Compatible avec toutes les solutions de connectivité Panasonic. Pour obtenir des informations détaillées, consultez la section relative aux systèmes de commande.

## PACi Standard Plafonnier Inverter+ • R32

Les unités de type plafonnier assurent une diffusion de l'air étendue et large, indispensable pour les grandes pièces

La hauteur et la profondeur sont identiques pour les installations mixtes et respectent leur apparence homogène.



**CZ-RWS3 + CZ-RWRT3**  
Contrôleur en option.  
Télécommande infrarouge.



**CZ-RE2C2**  
Contrôleur en option.  
Télécommande simplifiée.



**CZ-CENS1**  
Capteur Econavi en option

			Monophasé				
			6,00 kW	7,10 kW	10,00 kW	12,50 kW	14,00 kW
Puissance frigorifique	Nominale (Min - Max)	kW	6,00 (2,00 ~ 7,10)	7,10 (2,00 ~ 7,70)	10,00 (3,00 - 11,50)	12,50 (3,20 - 13,50)	14,00 (3,30 - 15,00)
EER <sup>1)</sup>	Nominal (Min - Max)	W/W	4,00	3,55	3,64 (5,36 - 2,80)	3,32 (5,33 - 2,77)	2,98 (5,32 - 2,73)
<b>SEER <sup>2)</sup></b>			<b>6,80A++</b>	<b>6,50A++</b>	<b>6,50A++</b>	<b>5,77</b>	<b>5,49</b>
Pdesign		kW	6,00	7,10	10,00	12,50	14,00
Puissance absorbée (refroidissement)	Nominal (Min - Max)	kW	1,50	2,00	2,75 (0,56 - 4,10)	3,76 (0,60 - 4,88)	4,70 (0,62 - 5,50)
Consommation annuelle d'énergie <sup>3)</sup>		kWh/a	309	382	535	1300	1530
Puissance calorifique	Nominale (Min - Max)	kW	6,00 (1,80 ~ 7,00)	7,10 (1,80 ~ 8,10)	10,00 (3,00 - 14,00)	12,50 (3,30 - 15,00)	14,00 (3,40 - 16,00)
COP <sup>1)</sup>	Nominal (Min - Max)	W/W	4,80	4,41	4,24 (5,36 - 3,50)	3,89 (4,52 - 3,41)	3,70 (5,48 - 3,08)
<b>SCOP <sup>2)</sup></b>			<b>4,60A++</b>	<b>4,30A+</b>	<b>4,20A+</b>	<b>3,75</b>	<b>3,70</b>
Pdesign à -10°C		kW	6,00	6,00	10,00	12,50	13,60
Puissance absorbée (chauffage)	Nominal (Min - Max)	kW	1,25	1,62	2,36 (0,56 - 4,00)	3,21 (0,73 - 4,40)	3,78 (0,62 - 5,20)
Consommation annuelle d'énergie <sup>3)</sup>		kWh/a	1826	1953	3324	4669	5153
<b>Unité intérieure</b>			<b>S-60PT2E5B</b>	<b>S-71PT2E5B</b>	<b>S-100PT2E5B</b>	<b>S-125PT2E5B</b>	<b>S-140PT2E5B</b>
Volume d'air	Fort / Moyen / Faible	m <sup>3</sup> /min	20,0/17,0/14,5	21,0/18,0/15,5	30/25/23	34/28/24	35/29/25
Volume de condensation éliminée		L/h	3,4	4,2	6,0	7,9	9,0
Pression sonore <sup>4)</sup>	Fort / Moyen / Faible	dB(A)	38 / 34 / 30	39 / 35 / 31	42/37/35	46/40/36	47/41/37
Puissance sonore	Fort / Moyen / Faible	dB(A)	56 / 52 / 48	57 / 53 / 49	60/55/53	64/58/54	65/59/55
Dimension	H x L x P	mm	235x1275x690	235x1275x690	235x1590x690	235x1590x690	235x1590x690
Poids net		kg	33	33	40	40	40
<b>Unité extérieure</b>			<b>U-60P2E5</b>	<b>U-71P2E5</b>	<b>U-100P2E5</b>	<b>U-125P2E5</b>	<b>U-140P2E5</b>
Alimentation électrique		V	220/230/240	220/230/240	220/230/240	220/230/240	220/230/240
Courant	Refroidissement (Fort/Moyen/Faible)	A	7,30/7,00/6,70	9,70/9,30/8,90	12,80/12,20/11,70	17,60/16,90/16,20	22,10/21,20/20,30
	Chauffage (Fort/Moyen/Faible)	A	6,05/5,80/5,55	7,85/7,50/7,20	10,90/10,40/10,00	15,00/14,30/13,70	17,70/16,90/16,20
Débit d'air	Froid / Chaud	m <sup>3</sup> /min	40/45	50/45	76/70	86/78	89/83
Pression sonore	Froid / Chaud (Fort)	dB(A)	46/48	49/49	52/52	55/55	56/56
Puissance sonore	Froid / Chaud (Fort)	dB(A)	65/68	69/69	70/70	73/73	74/74
Dimension	H x L x P	mm	695x875x320	695x875x320	996x980x370	996x980x370	996x980x370
Poids net		kg	44	44	90	94	94
Connexions de la tuyauterie	Tube de liquide	Pouces (mm)	3/8 (9,52)	3/8 (9,52)	3/8 (9,52)	3/8 (9,52)	3/8 (9,52)
	Tube de gaz	Pouces (mm)	5/8 (15,88)	5/8 (15,88)	5/8 (15,88)	5/8 (15,88)	5/8 (15,88)
Longueur de tube		m	3-40	3-40	5-50	5-50	5-50
Dénivelé (int./ext) <sup>5)</sup>		m	30	30	30	30	30
Groupe pré-chargé		m	30	30	30	30	30
Quantité de gaz supplémentaire		g/m	35	35	45	45	45
Réfrigérant (R32)/CO <sub>2</sub> eq.		kg/T	1,45/0,979	1,45/0,979	2,60/1,755	2,98/2,0115	2,98/2,0115
Plage de fonctionnement	Froid Min/Max	°C	-10 ~ +43	-10 ~ +43	-10 ~ +43	-10 ~ +43	-10 ~ +43
	Chaud Min / Max	°C	-15 ~ +24	-15 ~ +24	-15 ~ +24	-15 ~ +24	-15 ~ +24
<b>Prix du kit</b>		€	<b>3 706</b>	<b>3 780</b>	<b>4 673</b>	<b>5 071</b>	<b>6 027</b>
Prix de l'unité intérieure <sup>5)</sup>		€	1 542	1 554	1 941	2 105	2 274
Prix de l'unité extérieure		€	1 964	2 026	2 532	2 766	3 553
Prix de la télécommande filaire CZ-RTC5B		€	200	200	200	200	200

### Accessoires

<b>CZ-RTC5B</b>	Télécommande filaire avec fonction Econavi et Datanavi
<b>CZ-RWS3 + CZ-RWRT3</b>	Télécommande infrarouge
<b>CZ-RE2C2</b>	Télécommande simplifiée
<b>PAW-WTRAY</b>	Bac pour les condensats, compatible avec le support de base

### Accessoires

<b>PAW-GRDBSE20</b>	Support de base extérieur pour la réduction du bruit et l'absorption des vibrations
<b>PAW-GRDSTD40</b>	Plate-forme d'élévation extérieure 400 x 900 x 400 mm.
<b>CZ-CAPWFC1</b>	Nouvelle interface WLAN pour connexion Cloud confort

## Focus technique

- Grande diffusion d'air pour des pièces larges
  - Flux d'air horizontal de 9,5 m maximum
  - Raccordement d'une admission d'air frais disponible sur l'unité
  - Design ultra-mince d'une hauteur de 235 mm facilement adaptable dans les espaces exigus
  - Fonctionnement silencieux
  - Application Datanavi simple d'utilisation avec télécommande (CZ-RTC5B)
  - Options twin, triple et double-twin split
  - Connexion facile et commande du ventilateur externe ou du ventilateur du caisson de ventilation à récupération d'énergie (ERV) à l'aide du connecteur PAW-FDC sur la carte électronique (principale) de l'unité intérieure.
- L'appareil externe peut être commandé à l'aide de la télécommande de l'unité intérieure Panasonic.

## La diffusion de l'air est modifiée en fonction du mode de fonctionnement

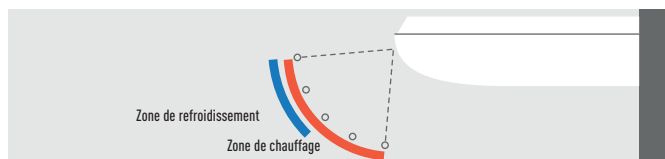

## Encore plus de confort grâce à la distribution du flux d'air

Flux d'air horizontal de 9,5 m maximum. Cette caractéristique est idéale pour les pièces vastes.

La large ouverture d'évacuation de l'air diffuse le flux d'air vers la gauche et vers la droite. La sensation désagréable provoquée lorsque le flux d'air atteint directement les personnes dans la pièce est évitée grâce à la « position Prévention des courants d'air », qui modifie la largeur de l'oscillation, ce qui augmente le degré de confort.

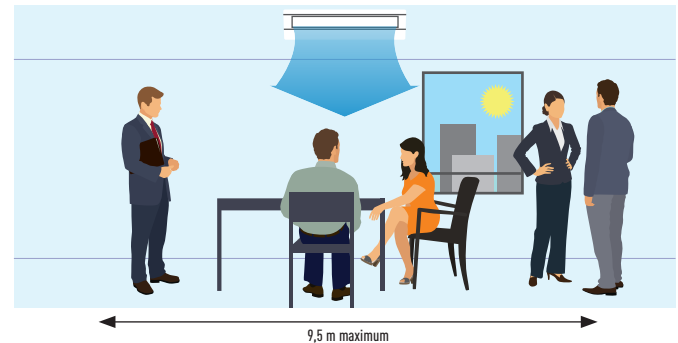

		Triphasé			
		10,00 kW	12,50 kW	14,00 kW	
Puissance frigorifique	Nominale (Min - Max)	kW	10,00 (3,00 - 11,50)	12,50 (3,20 - 13,50)	14,00 (3,30 - 15,00)
EER <sup>1)</sup>	Nominal (Min - Max)	W/W	3,64 (5,36 - 2,80)	3,32 (5,33 - 2,77)	2,98 (5,32 - 2,73)
<b>SEER<sup>2)</sup></b>			<b>6,50 A++</b>	<b>5,75</b>	<b>5,48</b>
P <sub>design</sub>		kW	10,00	12,50	14,00
Puissance absorbée (refroidissement)	Nominal (Min - Max)	kW	2,75 (0,56 - 4,10)	3,76 (0,60 - 4,88)	4,70 (0,62 - 5,50)
Consommation annuelle d'énergie <sup>3)</sup>		kWh/a	538	1304	1534
Puissance calorifique	Nominale (Min - Max)	kW	10,00 (3,00 - 14,00)	12,50 (3,30 - 15,00)	14,00 (3,40 - 16,00)
COP <sup>1)</sup>	Nominal (Min - Max)	W/W	4,24 (5,36 - 3,50)	3,89 (4,52 - 3,41)	3,70 (5,48 - 3,08)
<b>SCOP<sup>2)</sup></b>			<b>4,20 A+</b>	<b>3,75</b>	<b>3,70</b>
P <sub>design</sub> à -10°C		kW	10,00	12,50	13,60
Puissance absorbée (chauffage)	Nominal (Min - Max)	kW	2,36 (0,56 - 4,00)	3,21 (0,73 - 4,40)	3,78 (0,62 - 5,20)
Consommation annuelle d'énergie <sup>3)</sup>		kWh/a	3324	4669	5153
<b>Unité intérieure</b>			<b>S-100PT2E5B</b>	<b>S-125PT2E5B</b>	<b>S-140PT2E5B</b>
Volume d'air	Fort / Moyen / Faible	m <sup>3</sup> /min	30/25/23	34/28/24	35/29/25
Volume de condensation éliminée		L/h	6,0	7,9	9,0
Pression sonore <sup>4)</sup>	Fort / Moyen / Faible	dB(A)	42/37/35	46/40/36	47/41/37
Puissance sonore	Fort / Moyen / Faible	dB(A)	60/55/53	64/58/54	65/59/55
Dimension	H x L x P	mm	235 x 1590 x 690	235 x 1590 x 690	235 x 1590 x 690
Poids net		kg	40	40	40
<b>Unité extérieure</b>			<b>U-100P22E8</b>	<b>U-125P22E8</b>	<b>U-140P22E8</b>
Alimentation électrique		V	380/400/415	380/400/415	380/400/415
Courant	Refroidissement (Fort/Moyen/Faible)	A	4,37/4,15/4,00	5,90/5,60/5,40	7,40/7,05/6,80
	Chauffage (Fort/Moyen/Faible)	A	3,72/3,55/3,40	5,00/4,75/4,60	5,90/5,60/5,40
Volume d'air	Froid / Chaud	m <sup>3</sup> /min	76/70	86/78	89/83
Pression sonore	Froid / Chaud (Fort)	dB(A)	52/52	55/55	56/56
Puissance sonore	Froid / Chaud (Fort)	dB(A)	70/70	73/73	74/74
Dimension	H x L x P	mm	996 x 980 x 370	996 x 980 x 370	996 x 980 x 370
Poids net		kg	90	94	94
Connexions de la tuyauterie	Tube de liquide	Pouces (mm)	3/8 (9,52)	3/8 (9,52)	3/8 (9,52)
	Tube de gaz	Pouces (mm)	5/8 (15,88)	5/8 (15,88)	5/8 (15,88)
Longueur de tube		m	5 - 50	5 - 50	5 - 50
Dénivelé (int./ext) <sup>5)</sup>		m	30	30	30
Groupe pré-chargé		m	30	30	30
Quantité de gaz supplémentaire		g/m	45	45	45
Réfrigérant (R32)/CO <sub>2</sub> eq.		kg/T	2,60/1,755	2,98/2,0115	2,98/2,0115
Plage de fonctionnement	Froid Min/Max	°C	-10 ~ +43	-10 ~ +43	-10 ~ +43
	Chaud Min / Max	°C	-15 ~ +24	-15 ~ +24	-15 ~ +24
<b>Prix du kit</b>		€	<b>4 673</b>	<b>5 071</b>	<b>6 027</b>
Prix de l'unité intérieure <sup>5)</sup>		€	1 941	2 105	2 274
Prix de l'unité extérieure		€	2 532	2 766	3 553
Prix de la télécommande filaire CZ-RTC5B		€	200	200	200

1) Le calcul des coefficients EER et COP est conforme à la norme européenne EN14511. 2) Pour les modèles de moins de 12 kW, le SEER et le SCOP respectent les valeurs de la directive UE/626/2011. Pour les modèles de plus de 12 kW, le SEER et le SCOP respectent les valeurs de la directive EU/2281/2016. 3) La consommation annuelle d'énergie est calculée conformément à la directive UE/626/2011. 4) Le niveau de pression sonore des unités indique la valeur pour une position à 1 mètre en face du corps principal et à 0,8 m en dessous de l'unité. La pression sonore est mesurée conformément à la norme Eurovent 6/C/006-97. 5) Lorsque l'unité extérieure est installée plus haut que l'unité intérieure. \* Fusible recommandé pour l'unité intérieure 3A.



SEER et SCOP : Pour KIT-60PT2Z5. CONTRÔLE INTERNET : En option.

Compatible avec toutes les solutions de connectivité Panasonic. Pour obtenir des informations détaillées, consultez la section relative aux systèmes de commande.

## PACi Elite Plafonnier Inverter+ • R410A

Les unités de type plafonnier assurent une diffusion de l'air étendue et large, indispensable pour les grandes pièces

La hauteur et la profondeur sont identiques pour les installations mixtes et respectent leur apparence homogène.

Haute puissance calorifique à -7°C



**CZ-RWS3 + CZ-RWRT3**  
Contrôleur en option.  
Télécommande infrarouge.

**CZ-RE2C2**  
Contrôleur en option.  
Télécommande simplifiée.



**CZ-CENS1**  
Capteur Econavi en option

		Monophasé							
		3,60 kW	5,00 kW	6,00 kW	7,10 kW	10,00 kW	12,50 kW	14,00 kW	
Puissance frigorifique	Nominale (Min - Max) kW	3,60 (1,50 - 4,00)	5,00 (1,50 - 5,60)	6,00 (2,00 - 7,10)	7,10 (2,50 - 8,00)	10,00 (3,30 - 12,50)	12,50 (3,30 - 14,00)	14,00 (3,30 - 15,00)	
EER <sup>1)</sup>	Nominal (Min - Max) W/W	4,80 (6,25 - 4,49)	3,73 (6,25 - 3,41)	3,73 (8,00 - 3,16)	3,68 (5,56 - 2,88)	3,95 (3,93 - 3,25)	3,35 (3,93 - 2,88)	3,01 (3,93 - 2,65)	
<b>SEER <sup>2)</sup></b>		<b>6,70 A++</b>	<b>6,50 A++</b>	<b>6,80 A++</b>	<b>6,20 A++</b>	<b>6,70 A++</b>	<b>5,76</b>	<b>5,36</b>	
Pdesign	kW	3,60	5,00	6,00	7,10	10,00	12,50	14,00	
Puissance absorbée (refroidissement)	Nominal (Min - Max) kW	0,75 (0,24 - 0,89)	1,34 (0,24 - 1,64)	1,61 (0,25 - 2,25)	1,93 (0,45 - 2,78)	2,53 (0,84 - 3,85)	3,73 (0,84 - 4,86)	4,65 (0,84 - 5,65)	
Consommation annuelle d'énergie <sup>3)</sup>	kWh/a	188	269	309	965	523	—		
Puissance calorifique	Nominale (Min - Max) kW	4,00 (1,50 - 5,00)	5,60 (1,50 - 6,50)	7,00 (1,80 - 8,00)	8,00 (2,00 - 9,00)	11,20 (4,10 - 14,00)	14,00 (4,10 - 16,00)	16,00 (4,10 - 18,00)	
Puissance calorifique à -7 °C / -15 °C <sup>4)</sup>	kW	— / —	— / —	— / —	7,52 / 7,65	12,04 / 11,20	13,48 / 12,38	14,24 / 12,69	
COP <sup>1)</sup>	Nominal (Min - Max) W/W	5,00 (7,89 - 4,50)	4,18 (7,89 - 3,78)	4,22 (9,00 - 4,10)	4,15 (5,00 - 3,10)	4,31 (4,56 - 3,18)	3,99 (4,56 - 3,07)	3,67 (4,56 - 3,04)	
<b>SCOP <sup>2)</sup></b>		<b>4,30 A+</b>	<b>4,10 A+</b>	<b>4,10 A+</b>	<b>4,00 A+</b>	<b>4,30 A+</b>	<b>3,81</b>	<b>3,70</b>	
Pdesign à -10°C	kW	3,60	5,00	6,00	7,10	10,00	12,50	14,00	
Puissance absorbée (chauffage)	Nominal (Min - Max) kW	0,80 (0,19 - 1,11)	1,34 (0,19 - 1,72)	1,66 (0,20 - 1,95)	1,93 (0,40 - 2,90)	2,60 (0,90 - 4,40)	3,51 (0,90 - 5,21)	4,36 (0,90 - 5,93)	
Consommation annuelle d'énergie <sup>3)</sup>	kWh/a	1172	1707	2050	2485	3256	—		
<b>Unité intérieure</b>		<b>S-36PT2E5B</b>	<b>S-50PT2E5B</b>	<b>S-60PT2E5B</b>	<b>S-71PT2E5B</b>	<b>S-100PT2E5B</b>	<b>S-125PT2E5B</b>	<b>S-140PT2E5B</b>	
Volume d'air	Fort / Moyen / Faible m <sup>3</sup> /min	14,00/12,00/10,50	15,00/12,50/10,50	20,00/17,00/14,50	21,00/18,00/15,50	30,00/25,00/23,00	34,00/28,00/24,00	35,00/29,00/25,00	
Pression sonore <sup>5)</sup>	Fort / Moyen / Faible dB(A)	36/32/29	37/33/29	38/34/30	39/35/31	42/37/35	46/40/36	47/41/37	
Dimension	H x L x P mm	235 x 960 x 690	235 x 960 x 690	235 x 1275 x 690	235 x 1275 x 690	235 x 1590 x 690	235 x 1590 x 690	235 x 1590 x 690	
Poids net	kg	27	27	33	33	40	40	40	
<b>Unité extérieure</b>		<b>U-36PE2E5A</b>	<b>U-50PE2E5A</b>	<b>U-60PE2E5A</b>	<b>U-71PE1E5A</b>	<b>U-100PE1E5A</b>	<b>U-125PE1E5A</b>	<b>U-140PE1E5A</b>	
Alimentation électrique	V	220 / 230 / 240	220 / 230 / 240	220 / 230 / 240	220 / 230 / 240	220 / 230 / 240	220 / 230 / 240	220 / 230 / 240	
Fusible recommandé	A	—	—	—	20	25	30	16	
Connexion unité intérieure / unité extérieure	mm <sup>2</sup>	—	—	—	2,5	4,0	6,0	2,5	
Courant	Froid A	3,55 / 3,40 / 3,25	6,30 / 6,00 / 5,75	7,90 / 7,50 / 7,20	9,00 / 8,70 / 8,40	11,50 / 11,10 / 10,60	17,00 / 16,40 / 15,80	21,20 / 20,50 / 19,80	
	Chaud A	3,80 / 3,65 / 3,50	6,35 / 6,10 / 5,80	8,15 / 7,80 / 7,45	8,90 / 8,60 / 8,30	11,80 / 11,40 / 11,00	16,00 / 15,40 / 14,90	19,80 / 19,20 / 18,50	
Volume d'air	Froid / Chaud m <sup>3</sup> /min	38 / 38	38 / 41	38 / 41	60 / 60	110 / 95	130 / 110	135 / 120	
Pression sonore	Froid / Chaud (Fort) dB(A)	45 / 46	46 / 48	46 / 49	48 / 50	52 / 52	53 / 53	54 / 55	
Dimension	H x L x P mm	619 x 799 x 299	619 x 799 x 299	619 x 799 x 299	996 x 940 x 340	1416 x 940 x 340	1416 x 940 x 340	1416 x 940 x 340	
Poids net	kg	39	39	40	69	98	98	98	
Connexions de la tuyauterie	Tube de liquide Pouces (mm)	1/4 (6,35)	1/4 (6,35)	3/8 (9,52)	3/8 (9,52)	3/8 (9,52)	3/8 (9,52)	3/8 (9,52)	
	Tube de gaz Pouces (mm)	1/2 (12,70)	1/2 (12,70)	5/8 (15,88)	5/8 (15,88)	5/8 (15,88)	5/8 (15,88)	5/8 (15,88)	
Longueur de tube	m	3 - 40	3 - 40	3 - 40	5 - 50	5 - 75	5 - 75	5 - 75	
Dénivelé (int./ext) <sup>6)</sup>	m	30	30	30	30	30	30	30	
Groupe pré-chargé	m	30	30	30	30	30	30	30	
Quantité de gaz supplémentaire	g/m	20	20	40	50	50	50	50	
Réfrigérant (R410A)/CO <sub>2</sub> eq.	kg/T	1,40 / 2,9232	1,40 / 2,9232	1,95 / 4,0716	2,35 / 4,9068	3,40 / 7,0992	3,40 / 7,0992	3,40 / 7,0992	
Plage de fonctionnement	Froid Min/Max °C	-15 ~ +46	-15 ~ +46	-15 ~ +46	-15 ~ +46	-15 ~ +46	-15 ~ +46	-15 ~ +46	
	Chaud Min / Max °C	-20 ~ +24	-20 ~ +24	-20 ~ +24	-20 ~ +24	-20 ~ +24	-20 ~ +24	-20 ~ +24	
<b>Prix du kit</b>	€	<b>3 497</b>	<b>3 721</b>	<b>4 358</b>	<b>4 772</b>	<b>6 034</b>	<b>6 705</b>	<b>7 717</b>	
Prix de l'unité intérieure <sup>5)</sup>	€	1 338	1 422	1 542	1 554	1 941	2 105	2 274	
Prix de l'unité extérieure	€	1 959	2 099	2 616	3 018	3 893	4 400	5 243	
Prix de la télécommande filaire CZ-RTC5B	€	200	200	200	200	200	200	200	

### Accessoires

**CZ-RTC5B** Télécommande filaire avec fonction Econavi et Datanavi

**CZ-RWS3 + CZ-RWRT3** Télécommande infrarouge

**CZ-RE2C2** Télécommande simplifiée

**PAW-WTRAY** Plateau pour les condensats, compatible avec le support de base

**PAW-GRDBSE20** Bac de base extérieur pour la réduction du bruit et l'absorption des vibrations

### Accessoires

**PAW-GRDSTD40** Plate-forme d'élevation extérieure 400 x 900 x 400 mm.

**PAW-WPH7** Écran de protection contre le vent pour U-100/125/140PE1E5A/8A et U-140PE1E5B

**PAW-WPH9** Écran de protection contre le vent pour U-71PE1E5A/8A et U-100/125PE1E5/8

**CZ-CAPWFC1** Nouvelle interface WLAN pour connexion Cloud confort

## Focus technique

- Grande diffusion d'air pour des pièces larges
- Flux d'air horizontal de 9,5 m maximum
- Raccordement d'une admission d'air frais disponible sur l'unité
- Design ultra-mince d'une hauteur de 235 mm facilement adaptable dans les espaces exigus
- Fonctionnement silencieux
- Application Datanavi simple d'utilisation avec télécommande (CZ-RTC5B)
- Options twin, triple et double-twin split
- Connexion facile et commande du ventilateur externe ou du ventilateur à récupération d'énergie (ERV) à l'aide du connecteur PAW-FDC sur la carte électronique (principale) de l'unité intérieure. L'appareil externe peut être commandé à l'aide de la télécommande de l'unité intérieure Panasonic.

## La diffusion de l'air est modifiée en fonction du mode de fonctionnement

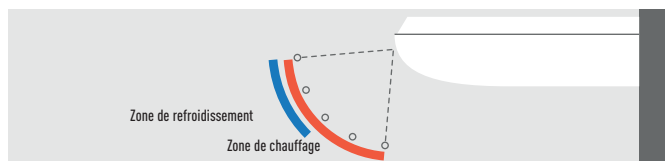

## Encore plus de confort grâce à la distribution du flux d'air

Flux d'air horizontal de 9,5 m maximum. Cette caractéristique est idéale pour les pièces vastes.

La large ouverture d'évacuation de l'air diffuse le flux d'air vers la gauche et vers la droite. La sensation désagréable provoquée lorsque le flux d'air atteint directement les personnes dans la pièce est évitée grâce à la « position Prévention des courants d'air », qui modifie la largeur de l'oscillation, ce qui augmente le degré de confort.

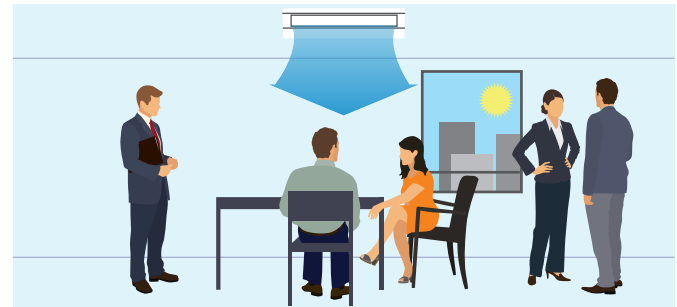

		Triphasé				
		7,10 kW	10,00 kW	12,50 kW	14,00 kW	
Puissance frigorifique	Nominale (Min - Max)	kW	7,10 (2,50 - 8,00)	10,00 (3,30 - 12,50)	12,50 (3,30 - 14,00)	14,00 (3,30 - 15,00)
EER <sup>1)</sup>	Nominal (Min - Max)	W/W	3,68 (5,56 - 2,88)	3,95 (3,93 - 3,25)	3,35 (3,93 - 2,88)	3,01 (3,93 - 2,65)
<b>SEER<sup>2)</sup></b>			<b>5,90A+</b>	<b>6,60A++</b>	<b>5,74</b>	<b>5,34</b>
P <sub>design</sub>		kW	7,10	10,00	12,50	14,00
Puissance absorbée (refroidissement)	Nominal (Min - Max)	kW	1,93 (0,45 - 2,78)	2,53 (0,84 - 3,85)	3,73 (0,84 - 4,86)	4,65 (0,84 - 5,65)
Consommation annuelle d'énergie <sup>3)</sup>		kWh/a	421	531	—	—
Puissance calorifique	Nominale (Min - Max)	kW	8,00 (2,00 - 9,00)	11,20 (4,10 - 14,00)	14,00 (4,10 - 16,00)	16,00 (4,10 - 18,00)
Puissance calorifique à -7 °C / -15 °C <sup>4)</sup>		kW	7,52 / 7,65	12,04 / 11,20	13,48 / 12,38	14,24 / 12,69
COP <sup>1)</sup>	Nominal (Min - Max)	W/W	4,15 (5,00 - 3,10)	4,31 (4,56 - 3,18)	3,99 (4,56 - 3,07)	3,67 (4,56 - 3,04)
<b>SCOP<sup>2)</sup></b>			<b>4,00A+</b>	<b>4,30A+</b>	<b>3,81</b>	<b>3,70</b>
P <sub>design</sub> à -10°C		kW	7,10	10,00	12,50	14,00
Puissance absorbée (chauffage)	Nominal (Min - Max)	kW	1,93 (0,40 - 2,90)	2,60 (0,90 - 4,40)	3,51 (0,90 - 5,21)	4,36 (0,90 - 5,93)
Consommation annuelle d'énergie <sup>3)</sup>		kWh/a	2485	3256	—	—
<b>Unité intérieure</b>			<b>S-71PT2E5B</b>	<b>S-100PT2E5B</b>	<b>S-125PT2E5B</b>	<b>S-140PT2E5B</b>
Volume d'air	Fort / Moyen / Faible	m <sup>3</sup> /min	21,00 / 18,00 / 15,50	30,00 / 25,00 / 23,00	34,00 / 28,00 / 24,00	35,00 / 29,00 / 25,00
Pression sonore <sup>5)</sup>	Fort / Moyen / Faible	dB(A)	39 / 35 / 31	42 / 37 / 35	46 / 40 / 36	47 / 41 / 37
Dimension	H x L x P	mm	235 x 1275 x 690	235 x 1590 x 690	235 x 1590 x 690	235 x 1590 x 690
Poids net		kg	33	40	40	40
<b>Unité extérieure</b>			<b>U-71PE1E8A</b>	<b>U-100PE1E8A</b>	<b>U-125PE1E8A</b>	<b>U-140PE1E8A</b>
Alimentation électrique		V	380 / 400 / 415	380 / 400 / 415	380 / 400 / 415	380 / 400 / 415
Fusible recommandé		A	16	16	16	16
Connexion unité intérieure / unité extérieure		mm <sup>2</sup>	2,5	2,5	2,5	2,5
Courant	Froid	A	3,00 / 2,90 / 2,80	3,95 / 3,75 / 3,65	5,85 / 5,55 / 5,35	7,30 / 6,95 / 6,70
	Chaud	A	3,00 / 2,90 / 2,80	4,05 / 3,85 / 3,75	5,50 / 5,20 / 5,05	6,85 / 6,50 / 6,25
Volume d'air	Froid / Chaud	m <sup>3</sup> /min	60 / 60	110 / 95	130 / 110	135 / 120
Pression sonore	Froid / Chaud (Fort)	dB(A)	48 / 50	52 / 52	53 / 53	54 / 55
Dimension	H x L x P	mm	996 x 940 x 340	1416 x 940 x 340	1416 x 940 x 340	1416 x 940 x 340
Poids net		kg	71	98	98	98
Connexions de la tuyauterie	Tube de liquide	Pouces (mm)	3/8 (9,52)	3/8 (9,52)	3/8 (9,52)	3/8 (9,52)
	Tube de gaz	Pouces (mm)	5/8 (15,88)	5/8 (15,88)	5/8 (15,88)	5/8 (15,88)
Longueur de tube		m	5 - 50	5 - 75	5 - 75	5 - 75
Dénivelé (int./ext) <sup>4)</sup>		m	30	30	30	30
Groupe pré-charge		m	30	30	30	30
Quantité de gaz supplémentaire		g/m	50	50	50	50
Réfrigérant (R410A)/CO <sub>2</sub> eq.		kg/T	2,35 / 4,9068	3,40 / 7,0992	3,40 / 7,0992	3,40 / 7,0992
Plage de fonctionnement	Froid Min/Max	°C	-15 ~ +46	-15 ~ +46	-15 ~ +46	-15 ~ +46
	Chaud Min / Max	°C	-20 ~ +24	-20 ~ +24	-20 ~ +24	-20 ~ +24
<b>Prix du kit</b>		€	<b>4 772</b>	<b>6 034</b>	<b>6 705</b>	<b>7 717</b>
Prix de l'unité intérieure <sup>5)</sup>		€	1 554	1 941	2 105	2 274
Prix de l'unité extérieure		€	3 018	3 893	4 400	5 243
Prix de la télécommande filaire		€	200	200	200	200

1) Le calcul des coefficients EER et COP est conforme à la norme européenne EN14511. 2) Pour les modèles de moins de 12 kW, le SEER et le SCOP respectent les valeurs de la directive UE/626/2011. Pour les modèles de plus de 12 kW, le SEER et le SCOP respectent les valeurs de la directive EU/2281/2016. 3) La consommation annuelle d'énergie est calculée conformément à la directive UE/626/2011. 4) 3) La puissance calorifique est calculée en tenant compte de la correction du facteur de dégivrage. 5) Le niveau de pression sonore des unités indique la valeur pour une position à 1 m en face du corps principal et à 1 m en dessous de l'unité. La pression sonore est mesurée conformément à la norme Eurovent 6/C/006-97. 6) Lorsque l'unité extérieure est installée plus haut que l'unité intérieure.

\* Fusible recommandé pour l'unité intérieure 3A.



SEER : Pour KIT-60PT2E5D. SCOP : Pour KIT-36PT2E5D et KIT-100PT2E5D. CONTRÔLE INTERNET : En option.

Compatible avec toutes les solutions de connectivité Panasonic. Pour obtenir des informations détaillées, consultez la section relative aux systèmes de commande.



## PACi Standard Plafonnier Inverter+ • R410A



Les unités de type plafonnier assurent une diffusion de l'air étendue et large, indispensable pour les grandes pièces

La hauteur et la profondeur sont identiques pour les installations mixtes et respectent leur apparence homogène.



**CZ-RWS3 + CZ-RWRT3**  
Contrôleur en option.  
Télécommande infrarouge.



**CZ-RE2C2**  
Contrôleur en option.  
Télécommande simplifiée.



**CZ-CENS1**  
Capteur Econavi en option

		Monophasé				
		6,00 kW	7,10 kW	10,00 kW	12,50 kW	
Puissance frigorifique	Nominale (Min - Max)	kW	6,00 (2,00 - 7,10)	7,10 (2,00 - 7,70)	10,00 (2,70 - 11,50)	12,50 (3,80 - 13,50)
EER <sup>1)</sup>	Nominal (Min - Max)	W/W	3,68 (8,00 - 3,16)	3,21 (8,00 - 2,91)	3,01 (5,09 - 2,65)	3,01 (4,22 - 2,62)
<b>SEER<sup>2)</sup></b>			<b>6,70 A++</b>	<b>6,10 A++</b>	<b>6,10 A++</b>	<b>5,26</b>
Pdesign		kW	6,00	7,10	10,00	12,50
Puissance absorbée (refroidissement)	Nominal (Min - Max)	kW	1,63 (0,25 - 2,25)	2,21 (0,25 - 2,65)	3,32 (0,53 - 4,34)	4,15 (0,90 - 5,16)
Consommation annuelle d'énergie <sup>3)</sup>		kWh/a	313	407	574	—
Puissance calorifique	Nominale (Min - Max)	kW	6,00 (1,80 - 7,00)	7,10 (1,80 - 8,10)	10,00 (2,10 - 13,80)	12,50 (3,40 - 15,00)
Puissance calorifique à -7 °C / -15 °C <sup>4)</sup>		kW	— / —	— / —	9,97 / 8,43	10,97 / 9,03
COP <sup>1)</sup>	Nominal (Min - Max)	W/W	4,35 (9,00 - 4,38)	4,23 (9,00 - 3,77)	3,85 (5,12 - 3,45)	3,85 (4,66 - 3,41)
<b>SCOP<sup>2)</sup></b>			<b>4,00 A+</b>	<b>4,00 A+</b>	<b>3,90 A</b>	<b>3,58</b>
Pdesign à -10°C		kW	6,00	6,00	10,00	12,50
Puissance absorbée (chauffage)	Nominal (Min - Max)	kW	1,38 (0,20 - 1,60)	1,68 (0,20 - 2,15)	2,60 (0,41 - 4,00)	3,25 (0,73 - 4,40)
Consommation annuelle d'énergie <sup>3)</sup>		kWh/a	2100	2100	3590	—
<b>Unité intérieure</b>			<b>S-60PT2E5B</b>	<b>S-71PT2E5B</b>	<b>S-100PT2E5B</b>	<b>S-125PT2E5B</b>
Volume d'air	Fort / Moyen / Faible	m <sup>3</sup> /min	20,00 / 17,00 / 14,50	21,00 / 18,00 / 15,50	30,00 / 25,00 / 23,00	34,00 / 28,00 / 24,00
Pression sonore <sup>5)</sup>	Fort / Moyen / Faible	dB(A)	38 / 34 / 30	39 / 35 / 31	42 / 37 / 35	46 / 40 / 36
Dimension	H x L x P	mm	235 x 1275 x 690	235 x 1275 x 690	235 x 1590 x 690	235 x 1590 x 690
Poids net		kg	33	33	40	40
<b>Unité extérieure</b>			<b>U-60PEY2E5</b>	<b>U-71PEY2E5</b>	<b>U-100PEY1E5</b>	<b>U-125PEY1E5</b>
Alimentation électrique		V	220 / 230 / 240	220 / 230 / 240	220 / 230 / 240	220 / 230 / 240
Fusible recommandé		A	—	—	25	30
Connexion unité intérieure / unité extérieure		mm <sup>2</sup>	—	—	4	6
Courant	Froid / Chaud	A	8,00 / 7,60 / 7,30	10,80 / 10,30 / 9,85	15,60 / 15,00 / 14,40	19,70 / 18,90 / 18,10
	Froid / Chaud	A	6,70 / 6,45 / 6,15	8,20 / 7,85 / 7,50	11,90 / 11,50 / 11,10	15,20 / 14,60 / 13,90
Volume d'air	Froid / Chaud	m <sup>3</sup> /min	38 / 41	44 / 41	110 / 95	80 / 73
Pression sonore	Froid / Chaud (Fort)	dB(A)	46 / 48	49 / 49	52 / 52	56 / 56
Dimension	H x L x P	mm	619 x 799 x 299	619 x 799 x 299	996 x 940 x 340	996 x 940 x 340
Poids net		kg	40	40	73	85
Connexions de la tuyauterie	Tube de liquide	Pouces (mm)	3/8 (9,52)	3/8 (9,52)	3/8 (9,52)	3/8 (9,52)
	Tube de gaz	Pouces (mm)	5/8 (15,88)	5/8 (15,88)	5/8 (15,88)	5/8 (15,88)
Longueur de tube		m	3-40	3-40	5-50	5-50
Dénivelé (int./ext) <sup>6)</sup>		m	30	30	30	30
Groupe pré-chargé		m	30	30	30	30
Quantité de gaz supplémentaire		g/m	40	40	50	50
Réfrigérant (R410A)/CO <sub>2</sub> eq.		kg/T	1,95 / 4,0716	1,95 / 4,0716	2,60 / 5,4288	3,20 / 6,6816
Plage de fonctionnement	Froid Min/Max	°C	-10 ~ +43	-10 ~ +43	-10 ~ +43	-10 ~ +43
	Chaud Min / Max	°C	-15 ~ +24	-15 ~ +24	-15 ~ +24	-15 ~ +24
<b>Prix du kit</b>		€	<b>3 736</b>	<b>3 812</b>	<b>4 713</b>	<b>5 114</b>
Prix de l'unité intérieure <sup>5)</sup>		€	1 542	1 554	1 941	2 105
Prix de l'unité extérieure		€	1 994	2 058	2 572	2 809
Prix de la télécommande filaire CZ-RTC5B		€	200	200	200	200

### Accessoires

<b>CZ-RTC5B</b>	Télécommande filaire avec fonction Econavi et Datanavi
<b>CZ-RWS3 + CZ-RWRT3</b>	Télécommande infrarouge
<b>CZ-RE2C2</b>	Télécommande simplifiée
<b>PAW-WTRAY</b>	Plateau pour les condensats, compatible avec le support de base
<b>PAW-GRDBSE20</b>	Bac de base extérieur pour la réduction du bruit et l'absorption des vibrations

### Accessoires

<b>PAW-GRDSTD40</b>	Plate-forme d'élevation extérieure 400 x 900 x 400 mm.
<b>PAW-WPH7</b>	Écran de protection contre le vent pour U-100/125/140PE1E5A/8A et U-140PEY1E8
<b>PAW-WPH9</b>	Écran de protection contre le vent pour U-71PE1E5A/8A et U-100/125PEY1E5/8
<b>CZ-CAPWFC1</b>	Nouvelle interface WLAN pour connexion Cloud confort

## Focus technique

- Grande diffusion d'air pour des pièces larges
- Flux d'air horizontal de 9,5 m maximum
- Raccordement d'une admission d'air frais disponible sur l'unité
- Design ultra-mince d'une hauteur de 235 mm facilement adaptable dans les espaces exigus
- Fonctionnement silencieux
- Application Datanavi simple d'utilisation avec télécommande (CZ-RTC5B)
- Options twin, triple et double-twin split
- Connexion facile et commande du ventilateur externe ou du ventilateur à récupération d'énergie (ERV) à l'aide du connecteur PAW-FDC sur la carte électronique (principale) de l'unité intérieure. L'appareil externe peut être commandé à l'aide de la télécommande de l'unité intérieure Panasonic.

## La diffusion de l'air est modifiée en fonction du mode de fonctionnement

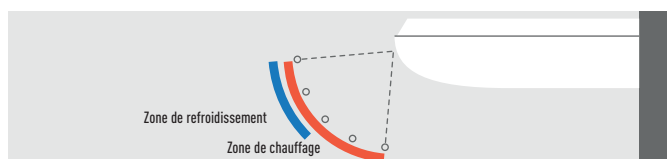

## Encore plus de confort grâce à la distribution du flux d'air

Flux d'air horizontal de 9,5 m maximum. Cette caractéristique est idéale pour les pièces vastes.

La large ouverture d'évacuation de l'air diffuse le flux d'air vers la gauche et vers la droite. La sensation désagréable provoquée lorsque le flux d'air atteint directement les personnes dans la pièce est évitée grâce à la « position Prévention des courants d'air », qui modifie la largeur de l'oscillation, ce qui augmente le degré de confort.

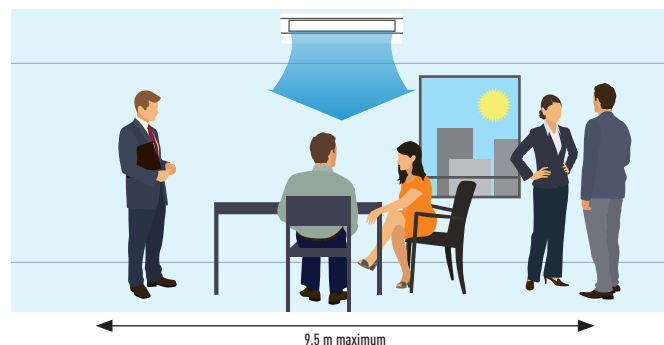

		Triphasé			
		10,00 kW	12,50 kW	14,00 kW	
Puissance frigorifique	Nominale (Min - Max)	kW	10,00 (2,70 - 11,50)	12,50 (3,80 - 13,50)	14,00 (3,30 - 15,00)
EER <sup>1)</sup>	Nominal (Min - Max)	W/W	3,01 (5,09 - 2,65)	3,01 (4,22 - 2,62)	2,98 (3,93 - 2,63)
<b>SEER<sup>2)</sup></b>			<b>6,00A+</b>	<b>5,24</b>	<b>5,25</b>
P <sub>design</sub>		kW	10,00	12,50	14,00
Puissance absorbée (refroidissement)	Nominal (Min - Max)	kW	3,32 (0,53 - 4,34)	4,15 (0,90 - 5,16)	4,70 (0,84 - 5,70)
Consommation annuelle d'énergie <sup>3)</sup>		kWh/a	584	—	—
Puissance calorifique	Nominale (Min - Max)	kW	10,00 (2,10 - 13,80)	12,50 (3,40 - 15,00)	14,00 (4,10 - 16,00)
Puissance calorifique à -7 °C / -15 °C <sup>4)</sup>		kW	9,97 / 8,43	10,97 / 9,03	13,35 / 12,38
COP <sup>1)</sup>	Nominal (Min - Max)	W/W	3,85 (5,12 - 3,45)	3,85 (4,66 - 3,41)	3,88 (4,56 - 3,07)
<b>SCOP<sup>2)</sup></b>			<b>3,90A</b>	<b>3,58</b>	<b>3,57</b>
P <sub>design</sub> à -10°C		kW	10,00	12,50	14,00
Puissance absorbée (chauffage)	Nominal (Min - Max)	kW	2,60 (0,41 - 4,00)	3,25 (0,73 - 4,40)	3,61 (0,90 - 5,21)
Consommation annuelle d'énergie <sup>3)</sup>		kWh/a	3590	—	—
<b>Unité intérieure</b>			<b>S-100PT2E5B</b>	<b>S-125PT2E5B</b>	<b>S-140PT2E5B</b>
Volume d'air	Fort / Moyen / Faible	m <sup>3</sup> /min	30,00/25,00/23,00	34,00/28,00/24,00	35,00/29,00/25,00
Pression sonore <sup>5)</sup>	Fort / Moyen / Faible	dB(A)	42/37/35	46/40/36	47/41/37
Dimension	H x L x P	mm	235 x 1590 x 690	235 x 1590 x 690	235 x 1590 x 690
Poids net		kg	40	40	40
<b>Unité extérieure</b>			<b>U-100PEY1E8</b>	<b>U-125PEY1E8</b>	<b>U-140PEY1E8</b>
Alimentation électrique		V	380/400/415	380/400/415	380/400/415
Fusible recommandé		A	16	16	16
Connexion unité intérieure / unité extérieure		mm <sup>2</sup>	2,5	2,5	2,5
Courant	Froid	A	5,30/5,05/4,85	6,50/6,20/6,00	7,40/7,00/6,80
	Chaud	A	4,10/3,90/3,75	5,10/4,80/4,65	5,65/5,35/5,15
Volume d'air	Froid / Chaud	m <sup>3</sup> /min	76/67	80/73	135/120
Pression sonore	Froid / Chaud (Fort)	dB(A)	54/54	56/56	54/53
Dimension	H x L x P	mm	996 x 940 x 340	996 x 940 x 340	1416 x 940 x 340
Poids net		kg	73	85	98
Connexions de la tuyauterie	Tube de liquide	Pouces (mm)	3/8 (9,52)	3/8 (9,52)	3/8 (9,52)
	Tube de gaz	Pouces (mm)	5/8 (15,88)	5/8 (15,88)	5/8 (15,88)
Longueur de tube		m	5-50	5-50	5-50
Dénivelé (int./ext) <sup>4)</sup>		m	30	30	30
Groupe pré-chargé		m	30	30	30
Quantité de gaz supplémentaire		g/m	50	50	50
Réfrigérant [R410A]/CO <sub>2</sub> eq.		kg/T	2,60/5,4288	3,20/6,6816	3,40/7,0992
Plage de fonctionnement	Froid Min/Max	°C	-10 ~ +43	-10 ~ +43	-10 ~ +43
	Chaud Min / Max	°C	-15 ~ +24	-15 ~ +24	-15 ~ +24
<b>Prix du kit</b>		€	<b>4 713</b>	<b>5 114</b>	<b>6 083</b>
Prix de l'unité intérieure <sup>5)</sup>		€	1 941	2 105	2 274
Prix de l'unité extérieure		€	2 572	2 809	3 609
Prix de la télécommande filaire CZ-RTC5B		€	200	200	200

1) Le calcul des coefficients EER et COP est conforme à la norme européenne EN14511. 2) Pour les modèles de moins de 12 kW, le SEER et le SCOP respectent les valeurs de la directive UE/626/2011. Pour les modèles de plus de 12 kW, le SEER et le SCOP respectent les valeurs de la directive EU/2281/2016. 3) La consommation annuelle d'énergie est calculée conformément à la directive UE/626/2011. 4) 3) La puissance calorifique est calculée en tenant compte de la correction du facteur de dégivrage. 5) Le niveau de pression sonore des unités indique la valeur pour une position à 1 m en face du corps principal et à 1 m en dessous de l'unité. La pression sonore est mesurée conformément à la norme Eurovent 6/C/006-97. 6) Lorsque l'unité extérieure est installée plus haut que l'unité intérieure. \* Fusible recommandé pour l'unité intérieure 3A.



SEER et SCOP : Pour KIT-60PTY2E5D. CONTRÔLE INTERNET : En option.

Compatible avec toutes les solutions de connectivité Panasonic. Pour obtenir des informations détaillées, consultez la section relative aux systèmes de commande.

## PACi Elite gainable haute pression statique Inverter+ • R32

Les systèmes de gainables sont la solution idéale pour une climatisation flexible, dissimulée, et les viroles standards de 200 mm assurent un raccordement simple et sans problème aux réseaux aérauliques.



**CZ-RWS3 + CZ-RWRC3**  
Contrôleur en option.  
Télécommande infrarouge.



**CZ-RE2C2**  
Contrôleur en option.  
Télécommande simplifiée.



**CZ-CENS1**  
Capteur Econavi en option

		Monophasé						
		3,60 kW	5,00 kW	6,00 kW	7,10 kW	10,00 kW	12,50 kW	14,00 kW
Puissance frigorifique	Nominale (Min - Max) kW	3,60 (1,50 - 4,00)	5,00 (1,50 - 5,60)	6,00 (2,00 - 7,10)	7,10 (2,20 - 9,00)	10,00 (3,10 - 12,50)	12,50 (3,20 - 14,00)	14,00 (3,30 - 16,00)
EER <sup>1)</sup>	W/W	4,74	4,03	3,68	3,84	4,13	3,52	3,26
<b>SEER<sup>2)</sup></b>		<b>6,10 A++</b>	<b>5,90 A+</b>	<b>6,40 A++</b>	<b>6,50 A++</b>	<b>6,20 A++</b>	<b>5,88</b>	<b>5,73</b>
Pdesign	kW	3,60	5,00	6,00	7,10	10,00	12,50	14,00
Puissance absorbée (refroidissement)	kW	0,76	1,24	1,63	1,85	2,42	3,55	4,30
Consommation annuelle d'énergie <sup>3)</sup>	kWh/a	207	297	328	382	564	—	—
Puissance calorifique	Nominale (Min - Max) kW	4,00 (1,50 - 5,00)	5,60 (1,50 - 6,50)	7,00 (1,80 - 8,00)	8,00 (2,00 - 9,00)	11,20 (3,10 - 14,00)	14,00 (3,20 - 16,00)	16,00 (3,30 - 18,00)
COP <sup>1)</sup>	W/W	4,76	4,18	4,14	4,00	4,31	4,02	3,65
<b>SCOP<sup>2)</sup></b>		<b>4,30 A+</b>	<b>4,20 A+</b>	<b>4,30 A+</b>	<b>4,60 A++</b>	<b>4,40 A+</b>	<b>4,26</b>	<b>4,18</b>
Pdesign à -10°C	kW	3,60	4,00	6,00	5,20	8,00	9,50	10,60
Puissance absorbée (chauffage)	kW	0,84	1,34	1,69	2,00	2,60	3,48	4,38
Consommation annuelle d'énergie <sup>3)</sup>	kWh/a	1172	1500	1953	1582	2545	—	—
<b>Unité intérieure</b>		<b>S-36PF1E5B</b>	<b>S-50PF1E5B</b>	<b>S-60PF1E5B</b>	<b>S-71PF1E5B</b>	<b>S-100PF1E5B</b>	<b>S-125PF1E5B</b>	<b>S-140PF1E5B</b>
Pression statique externe <sup>4)</sup>	Nominale (Min - Max) Pa	70 (10 - 150)	70 (10 - 150)	70 (10 - 150)	70 (10 - 150)	100 (10 - 150)	100 (10 - 150)	100 (10 - 150)
Volume d'air	Fort / Moyen / Faible m <sup>3</sup> /min	14,0/13,0/10,0	16,0/15,0/12,0	21,0/19,0/15,0	21,0/19,0/15,0	32,0/26,0/21,0	34,0/29,0/23,0	36,0/32,0/25,0
Pression sonore <sup>5)</sup>	Fort / Moyen / Faible dB(A)	33/29/25	34/30/26	35/32/26	35/32/26	38/34/31	39/35/32	40/36/33
Dimension	H x L x P mm	290 x 800 x 700	290 x 800 x 700	290 x 1000 x 700	290 x 1000 x 700	290 x 1400 x 700	290 x 1400 x 700	290 x 1400 x 700
Poids net	Unité intérieure / Façade kg	28	28	33	33	45	45	45
<b>Unité extérieure</b>		<b>U-36PZH2E5</b>	<b>U-50PZH2E5</b>	<b>U-60PZH2E5</b>	<b>U-71PZH2E5</b>	<b>U-100PZH2E5</b>	<b>U-125PZH2E5</b>	<b>U-140PZH2E5</b>
Alimentation électrique	V	220/230/240	220/230/240	220/230/240	220/230/240	220/230/240	220/230/240	220/230/240
Courant	Refroidissement (Fort/Moyen/Faible) A	3,45/3,30/3,15	5,50/5,25/5,05	7,65/7,30/7,00	8,35/8,00/7,65	10,60/10,20/9,75	15,90/15,20/14,60	19,50/18,60/17,80
	Chauffage (Fort/Moyen/Faible) A	3,85/3,70/3,55	6,05/5,80/5,55	7,95/7,60/7,25	8,90/8,50/8,25	11,50/11,00/10,50	15,60/14,90/14,30	19,90/19,00/18,20
Débit d'air	Froid / Chaud m <sup>3</sup> /min	40/40	40/45	40/45	61/60	118/108	125/122	129/116
Pression sonore	Froid / Chaud (Fort) dB(A)	43/44	45/48	46/49	48/50	52/52	53/53	54/54
Puissance sonore	Froid / Chaud (Fort) dB(A)	62/64	64/68	65/69	65/67	69/69	70/70	71/71
Dimension	H x L x P mm	695 x 875 x 320	695 x 875 x 320	695 x 875 x 320	996 x 940 x 340	1416 x 940 x 340	1416 x 940 x 340	1416 x 940 x 340
Poids net	kg	43	43	44	68	99	99	99
Connexions de la tuyauterie	Tube de liquide Pouces (mm)	1/4 (6,35)	1/4 (6,35)	3/8 (9,52)	3/8 (9,52)	3/8 (9,52)	3/8 (9,52)	3/8 (9,52)
	Tube de gaz Pouces (mm)	1/2 (12,70)	1/2 (12,70)	5/8 (15,88)	5/8 (15,88)	5/8 (15,88)	5/8 (15,88)	5/8 (15,88)
Longueur de tube	m	3 - 40	3 - 40	3 - 40	5 - 50	5 - 85	5 - 85	5 - 85
Dénivelé (int./ext) <sup>6)</sup>	m	30	30	30	30	30	30	30
Groupe pré-chargé	m	30	30	30	30	30	30	30
Quantité de gaz supplémentaire	g/m	20	20	35	45	45	45	45
Réfrigérant (R32)/CO <sub>2</sub> eq.	kg/T	1,15/0,776	1,15/0,776	1,45/0,979	1,95/1,316	3,05/2,059	3,05/2,059	3,05/2,059
Plage de fonctionnement	Froid Min/Max °C	-15 ~ +46	-15 ~ +46	-15 ~ +46	-15 ~ +46	-15 ~ +46	-15 ~ +46	-15 ~ +46
	Chaud Min / Max °C	-20 ~ +24	-20 ~ +24	-20 ~ +24	-20 ~ +24	-20 ~ +24	-20 ~ +24	-20 ~ +24
<b>Prix du kit</b>	€	<b>3 073</b>	<b>3 575</b>	<b>4 313</b>	<b>4 772</b>	<b>5 934</b>	<b>6 657</b>	<b>8 050</b>
Prix de l'unité intérieure <sup>5)</sup>	€	945	1 308	1 538	1 601	1 901	2 148	2 688
Prix de l'unité extérieure	€	1 928	2 067	2 575	2 971	3 833	4 309	5 162
Prix de la télécommande filaire CZ-RTCSB	€	200	200	200	200	200	200	200

### Accessoires

<b>CZ-RTCSB</b>	Télécommande filaire avec fonction Econavi et Datanavi
<b>CZ-RWS3 + CZ-RWRC3</b>	Télécommande infrarouge
<b>CZ-RE2C2</b>	Télécommande simplifiée
<b>PAW-WTRAY</b>	Plateau pour les condensats, compatible avec le support de base
<b>PAW-GRDBSE20</b>	Support de base extérieur pour la réduction du bruit et l'absorption des vibrations

### Accessoires

<b>PAW-GRDSTD40</b>	Plate-forme d'élevation extérieure 400 x 900 x 400 mm.
<b>CZ-56DAF2</b>	Plénum de sortie d'air S. PF1E5B 36, 45 et 50
<b>CZ-90DAF2</b>	Plénum de sortie d'air S. PF1E5B 60 et 71
<b>CZ-160DAF2</b>	Plénum de sortie d'air S. PF1E5B 100, 125 et 140
<b>CZ-DUMPA90MF2</b>	Plénum d'admission d'air S. PF1E5B 60 et 71
<b>CZ-DUMPA160MF2</b>	Plénum d'admission d'air S. PF1E5B 100, 125 et 140
<b>CZ-CAPWFC1</b>	Nouvelle interface WLAN pour connexion Cloud confort

## Focus technique

- Pression statique externe élevée jusqu'à 150 Pa
- Fonction d'apprentissage automatique pour la pression statique requise sur le site, pendant la mise en service (une télécommande filaire standard est nécessaire)
- Moteur de ventilateur à courant continu pour une efficacité et un contrôle accrus
- Pompe de vidange intégrée
- Application Datanavi simple d'utilisation avec télécommande (CZ-RTC5B)
- Options twin split
- Connexion facile et commande du ventilateur externe ou du ventilateur à récupération d'énergie (ERV) à l'aide du connecteur PAW-FDC sur la carte électronique (principale) de l'unité intérieure. L'appareil externe peut être commandé à l'aide de la télécommande de l'unité intérieure Panasonic.

## La pression statique à l'extérieur de l'unité peut être augmentée jusqu'à 150 Pa.

Type		36	45	50	60	71	100	125	140
Standard	Pa	70	70	70	70	70	100	100	100
Réglage max. disponible	Pa	150	150	150	150	150	150	150	150

## Pompe de vidange plus puissante

Grâce à l'utilisation d'une pompe de vidange à grande élévation, le tube de vidange peut être monté jusqu'à 785 mm à partir de la base de l'unité.

## Plénums

Plénium de sortie d'air (sans adaptateur de réglage)			Plénium d'entrée d'air		
	Diamètres	Modèle		Diamètres	Modèle
36, 45 & 50	2 x Ø 200	CZ-56DAF2	60 & 71	3 x Ø 200	CZ-DUMPA90MF2
60 & 71	3 x Ø 200	CZ-90DAF2	100, 125 & 140	4 x Ø 200	CZ-DUMPA160MF2
100, 125 & 140	4 x Ø 200	CZ-160DAF2			

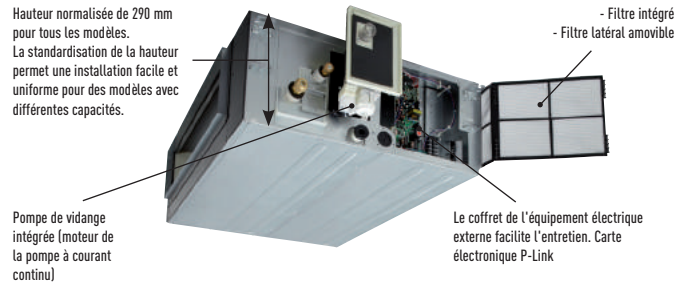

		Triphasé				
		7,10 kW	10,00 kW	12,50 kW	14,00 kW	
Puissance frigorifique	Nominale (Min - Max)	kW	7,10 (2,20 - 9,00)	10,00 (3,10 - 12,50)	12,50 (3,20 - 14,00)	14,00 (3,30 - 16,00)
EER <sup>1)</sup>		W/W	3,84	4,13	3,52	3,26
SEER <sup>2)</sup>			<b>6,40 A++</b>	<b>6,10 A++</b>	<b>5,87</b>	<b>5,72</b>
Pdesign		kW	7,10	10,00	12,50	14,00
Puissance absorbée (refroidissement)		kW	1,85	2,42	3,55	4,30
Consommation annuelle d'énergie <sup>3)</sup>		kWh/a	388	574	—	—
Puissance calorifique	Nominale (Min - Max)	kW	8,00 (2,00 - 9,00)	11,20 (3,10 - 14,00)	14,00 (3,20 - 16,00)	16,00 (3,30 - 18,00)
COP <sup>1)</sup>		W/W	4,00	4,31	4,02	3,65
SCOP <sup>2)</sup>			<b>4,60 A++</b>	<b>4,40 A+</b>	<b>4,26</b>	<b>4,18</b>
Pdesign à -10°C		kW	5,20	8,00	9,50	10,60
Puissance absorbée (chauffage)		kW	2,00	2,60	3,48	4,38
Consommation annuelle d'énergie <sup>3)</sup>		kWh/a	1582	2545	—	—
<b>Unité intérieure</b>			<b>S-71PF1E5B</b>	<b>S-100PF1E5B</b>	<b>S-125PF1E5B</b>	<b>S-140PF1E5B</b>
Pression statique externe <sup>4)</sup>	Nominale (Min - Max)	Pa	70 (10 - 150)	100 (10 - 150)	100 (10 - 150)	100 (10 - 150)
Volume d'air	Fort / Moyen / Faible	m³/min	21,0/19,0/15,0	32,0/26,0/21,0	34,0/29,0/23,0	36,0/32,0/25,0
Pression sonore <sup>5)</sup>	Fort / Moyen / Faible	dB(A)	35/32/26	38/34/31	39/35/32	40/36/33
Dimension	H x L x P	mm	290 x 1400 x 700	290 x 1400 x 700	290 x 1400 x 700	290 x 1400 x 700
Poids net	Unité intérieure / Façade	kg	33	45	45	45
<b>Unité extérieure</b>			<b>U-71PZH2E8</b>	<b>U-100PZH2E8</b>	<b>U-125PZH2E8</b>	<b>U-140PZH2E8</b>
Alimentation électrique		V	380/400/415	380/400/415	380/400/415	380/400/415
Courant	Refroidissement (Fort/Moyen/Faible)	A	2,80/2,70/2,60	3,60/3,40/3,30	5,40/5,10/4,95	6,60/6,25/6,05
	Chauffage (Fort/Moyen/Faible)	A	3,00/2,90/2,80	3,90/3,70/3,55	5,30/5,00/4,85	6,70/6,40/6,15
Débit d'air	Froid / Chaud	m³/min	61/60	118/108	125/112	129/116
Pression sonore	Froid / Chaud (Fort)	dB(A)	48/50	52/52	53/53	54/54
Puissance sonore	Froid / Chaud (Fort)	dB(A)	65/67	69/69	70/70	71/71
Dimension	H x L x P	mm	996 x 940 x 340	1416 x 940 x 340	1416 x 940 x 340	1416 x 940 x 340
Poids net		kg	68	99	99	99
Connexions de la tuyauterie	Tube de liquide	Pouces (mm)	3/8 (9,52)	3/8 (9,52)	3/8 (9,52)	3/8 (9,52)
	Tube de gaz	Pouces (mm)	5/8 (15,88)	5/8 (15,88)	5/8 (15,88)	5/8 (15,88)
Longueur de tube		m	5 - 50	5 - 85	5 - 85	5 - 85
Dénivelé (int./ext) <sup>4)</sup>		m	30	30	30	30
Groupe pré-chargé		m	30	30	30	30
Quantité de gaz supplémentaire		g/m	45	45	45	45
Réfrigérant (R32)/CO <sub>2</sub> eq.		kg/T	1,95/1,316	3,05/2,059	3,05/2,059	3,05/2,059
Plage de fonctionnement	Froid Min/Max	°C	-15 ~ +46	-15 ~ +46	-15 ~ +46	-15 ~ +46
	Chaud Min / Max	°C	-20 ~ +24	-20 ~ +24	-20 ~ +24	-20 ~ +24
<b>Prix du kit</b>		€	<b>4 772</b>	<b>5 934</b>	<b>6 657</b>	<b>8 050</b>
Prix de l'unité intérieure <sup>5)</sup>		€	1 601	1 901	2 148	2 688
Prix de l'unité extérieure		€	2 971	3 833	4 309	5 162
Prix de la télécommande filaire		€	200	200	200	200

1) Le calcul des coefficients EER et COP est conforme à la norme européenne EN14511. 2) Pour les modèles de moins de 12 kW, le SEER et le SCOP respectent les valeurs de la directive UE/626/2011. Pour les modèles de plus de 12 kW, le SEER et le SCOP respectent les valeurs de la directive EU/2281/2016. 3) La consommation annuelle d'énergie est calculée conformément à la directive UE/626/2011. 4) Réglage d'usine de la pression statique externe moyenne. 5) La pression sonore des unités indique la valeur pour une position à 1,5 m en dessous du corps principal. La pression sonore est mesurée conformément à la norme Eurovent 6/C/006-97. 6) Lorsque l'unité extérieure est installée plus haut que l'unité intérieure. \* Fusible recommandé pour l'unité intérieure 3A.



SEER et SCOP : Pour KIT-71PF1ZHS. CONTRÔLE INTERNET : En option.

Compatible avec toutes les solutions de connectivité Panasonic. Pour obtenir des informations détaillées, consultez la section relative aux systèmes de commande.

## PACi Standard Gainable haute pression statique Inverter+ • R32

Les systèmes de gainables sont la solution idéale pour une climatisation flexible, dissimulée, et les viroles standards de 200 mm assurent un raccordement simple et sans problème aux réseaux aérauliques.



**CZ-RWS3 + CZ-RWRC3**  
Contrôleur en option.  
Télécommande infrarouge.



**CZ-RE2C2**  
Contrôleur en option.  
Télécommande simplifiée.



**CZ-CENSC1**  
Capteur Econavi en option

			Monophasé				
			6,00 kW	7,10 kW	10,00 kW	12,50 kW	14,00 kW
Puissance frigorifique	Nominale (Min - Max)	kW	6,00(2,00 - 7,10)	7,10(2,00 - 7,70)	10,00(3,00 - 11,50)	12,50(3,20 - 13,50)	14,00(3,30 - 15,00)
EER <sup>1)</sup>	Nominal (Min - Max)	W/W	3,51	3,23	3,66(5,36 - 2,81)	3,52(5,33 - 2,80)	3,18(5,32 - 2,70)
<b>SEER <sup>2)</sup></b>			<b>6,10A++</b>	<b>6,10A++</b>	<b>5,60A+</b>	<b>5,56</b>	<b>5,38</b>
Pdesign		kW	6,00	7,10	10,00	12,50	14,00
Puissance absorbée (refroidissement)	Nominal (Min - Max)	kW	1,71	2,20	2,73(0,56 - 4,09)	3,55(0,60 - 4,82)	4,40(0,62 - 5,56)
Consommation annuelle d'énergie <sup>3)</sup>		kWh/a	344	407	625	787	911
Puissance calorifique	Nominale (Min - Max)	kW	6,00(1,80 - 7,00)	7,10(1,80 - 8,10)	10,00(3,00 - 14,00)	12,50(3,30 - 15,00)	14,00(3,40 - 16,00)
COP <sup>1)</sup>	Nominal (Min - Max)	W/W	4,55	4,13	4,31(5,36 - 3,51)	4,02(5,50 - 3,45)	3,79(5,48 - 3,13)
<b>SCOP <sup>2)</sup></b>			<b>4,20A+</b>	<b>4,30A+</b>	<b>3,80A</b>	<b>3,61</b>	<b>3,54</b>
Pdesign à -10°C		kW	6,00	6,00	10,00	12,50	13,60
Puissance absorbée (chauffage)	Nominal (Min - Max)	kW	1,32	1,72	2,32(0,56 - 3,99)	3,11(0,60 - 4,35)	3,69(0,62 - 5,12)
Consommation annuelle d'énergie <sup>3)</sup>		kWh/a	2000	1953	3684	4848	5379
<b>Unité intérieure</b>			<b>S-60PF1E5B</b>	<b>S-71PF1E5B</b>	<b>S-100PF1E5B</b>	<b>S-125PF1E5B</b>	<b>S-140PF1E5B</b>
Pression statique externe <sup>4)</sup>	Nominale (Min - Max)	Pa	70(10 - 150)	70(10 - 150)	100(10 - 150)	100(10 - 150)	100(10 - 150)
Volume d'air	Fort / Moyen / Faible	m³/min	21,0/19,0/15,0	21,0/19,0/15,0	32,0/26,0/21,0	34,0/29,0/23,0	36,0/32,0/25,0
Volume de condensation éliminée		L/h	3,4	4,2	6,0	7,9	9,0
Pression sonore <sup>5)</sup>	Fort / Moyen / Faible	dB(A)	35/32/26	35/32/26	38/34/31	39/35/32	40/36/33
Puissance sonore	Fort / Moyen / Faible	dB(A)	57/54/48	57/54/48	60/56/53	61/57/54	62/58/55
Dimension	H x L x P	mm	290 x 1000 x 700	290 x 1000 x 700	290 x 1400 x 700	290 x 1400 x 700	290 x 1400 x 700
Poids net		kg	33	33	45	45	45
<b>Unité extérieure</b>			<b>U-60PZ2E5</b>	<b>U-71PZ2E5</b>	<b>U-100PZ2E5</b>	<b>U-125PZ2E5</b>	<b>U-140PZ2E5</b>
Alimentation électrique		V	220/230/240	220/230/240	220/230/240	220/230/240	220/230/240
Courant	Refroidissement (Fort/Moyen/Faible)	A	8,05/7,70/7,35	10,40/9,95/9,50	12,10/11,60/11,10	16,10/15,50/14,80	20,20/19,30/18,60
	Chauffage (Fort/Moyen/Faible)	A	6,05/5,80/5,55	8,10/7,75/7,40	10,10/9,70/9,30	14,00/13,40/12,90	16,80/16,00/15,30
Volume d'air	Froid / Chaud	m³/min	40/45	50/45	76/70	86/78	89/83
Pression sonore	Froid / Chaud (Fort)	dB(A)	46/48	49/49	52/52	55/55	56/56
Puissance sonore	Froid / Chaud (Fort)	dB(A)	65/68	69/69	70/70	73/73	74/74
Dimension	H x L x P	mm	695 x 875 x 320	695 x 875 x 320	996 x 980 x 370	996 x 980 x 370	996 x 980 x 370
Poids net		kg	44	44	90	94	94
Connexions de la tuyauterie	Tube de liquide	Pouces (mm)	3/8(9,52)	3/8(9,52)	3/8(9,52)	3/8(9,52)	3/8(9,52)
	Tube de gaz	Pouces (mm)	5/8(15,88)	5/8(15,88)	5/8(15,88)	5/8(15,88)	5/8(15,88)
Longueur de tube		m	3 - 40	3 - 40	5 - 50	5 - 50	5 - 50
Dénivelé (int./ext) <sup>6)</sup>		m	30	30	30	30	30
Groupe pré-charge		m	30	30	30	30	30
Quantité de gaz supplémentaire		g/m	35	35	45	45	45
Réfrigérant (R32)/CO <sub>2</sub> eq.		kg/T	1,45/0,979	1,45/0,979	2,60/1,755	2,98/2,0115	2,98/2,0115
Plage de fonctionnement	Froid Min/Max	°C	-10 ~ +43	-10 ~ +43	-10 ~ +43	-10 ~ +43	-10 ~ +43
	Chaud Min / Max	°C	-15 ~ +24	-15 ~ +24	-15 ~ +24	-15 ~ +24	-15 ~ +24
<b>Prix du kit</b>		€	<b>3 702</b>	<b>3 827</b>	<b>4 633</b>	<b>5 114</b>	<b>6 441</b>
Prix de l'unité intérieure <sup>5)</sup>		€	1 538	1 601	1 901	2 148	2 688
Prix de l'unité extérieure		€	1 964	2 026	2 532	2 766	3 553
Prix de la télécommande filaire		€	200	200	200	200	200

### Accessoires

<b>CZ-RTC5B</b>	Télécommande filaire avec fonction Econavi et Datanavi
<b>CZ-RWS3 + CZ-RWRC3</b>	Télécommande infrarouge
<b>CZ-RE2C2</b>	Télécommande simplifiée
<b>PAW-WTRAY</b>	Plateau pour les condensats, compatible avec le support de base
<b>PAW-GRDBSE20</b>	Support de base extérieur pour la réduction du bruit et l'absorption des vibrations

### Accessoires

<b>PAW-GRDSTD40</b>	Plate-forme d'élevation extérieure 400 x 900 x 400 mm.
<b>CZ-90DAF2</b>	Plénum de sortie d'air S . PF1E5B 60 et 71
<b>CZ-160DAF2</b>	Plénum de sortie d'air S . PF1E5B 100, 125 et 140
<b>CZ-DUMPA90MF2</b>	Plénum d'admission d'air S . PF1E5B 60 et 71
<b>CZ-DUMPA160MF2</b>	Plénum d'admission d'air S . PF1E5B 100, 125 et 140
<b>CZ-CAPWFC1</b>	Nouvelle interface WLAN pour connexion Cloud confort

## Focus technique

- Pression statique externe élevée jusqu'à 150 Pa
- Fonction d'apprentissage automatique pour la pression statique requise sur le site, pendant la mise en service (une télécommande filaire standard est nécessaire)
- Moteur de ventilateur à courant continu pour une efficacité et un contrôle accrus
- Pompe de vidange intégrée
- Application Datanavi simple d'utilisation avec télécommande (CZ-RTC5B)
- Options twin split
- Connexion facile et commande du ventilateur externe ou du ventilateur à récupération d'énergie (ERV) à l'aide du connecteur PAW-FDC sur la carte électronique (principale) de l'unité intérieure. L'appareil externe peut être commandé à l'aide de la télécommande de l'unité intérieure Panasonic.

## La pression statique à l'extérieur de l'unité peut être augmentée jusqu'à 150 Pa.

Type		60	71	100	125	140
Standard	Pa	70	70	100	100	100
Réglage max. disponible	Pa	150	150	150	150	150

## Pompe de vidange plus puissante

Grâce à l'utilisation d'une pompe de vidange à grande élévation, le tube de vidange peut être monté jusqu'à 785 mm à partir de la base de l'unité.

## Plénums

Plénium de sortie d'air (sans adaptateur de réglage)			Plénium d'entrée d'air		
	Diamètres	Modèle		Diamètres	Modèle
60 & 71	3 x Ø 200	CZ-90DAF2	60 & 71	3 x Ø 200	CZ-DUMPA90MF2
100, 125 & 140	4 x Ø 200	CZ-160DAF2	100, 125 & 140	4 x Ø 200	CZ-DUMPA160MF2

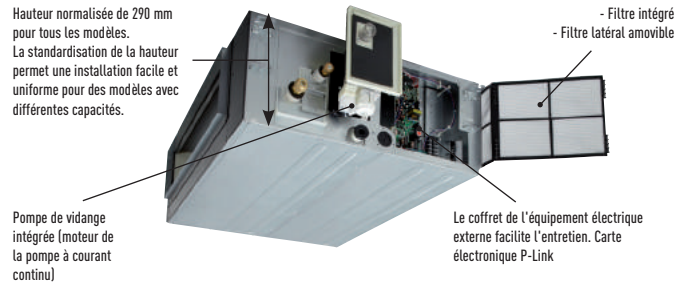

		Triphasé			
		10,00 kW	12,50 kW	14,00 kW	
Puissance frigorifique	Nominale (Min - Max)	kW	10,00 [3,00 - 11,50]	12,50 [3,20 - 13,50]	14,00 [3,30 - 15,00]
EER <sup>1)</sup>	Nominal (Min - Max)	W/W	3,66 [5,36 - 2,81]	3,52 [5,33 - 2,80]	3,18 [5,32 - 2,70]
<b>SEER<sup>2)</sup></b>			<b>5,60 A+</b>	<b>5,54</b>	<b>5,37</b>
Pdesign		kW	10,00	12,50	14,00
Puissance absorbée (refroidissement)	Nominal (Min - Max)	kW	2,73 [0,56 - 4,09]	3,55 [0,60 - 4,82]	4,40 [0,62 - 5,56]
Consommation annuelle d'énergie <sup>3)</sup>		kWh/a	625	790	912
Puissance calorifique	Nominale (Min - Max)	kW	10,00 [3,00 - 14,00]	12,50 [3,30 - 15,00]	14,00 [3,40 - 16,00]
COP <sup>1)</sup>	Nominal (Min - Max)	W/W	4,31 [5,36 - 3,51]	4,02 [5,50 - 3,45]	3,79 [5,48 - 3,13]
<b>SCOP<sup>2)</sup></b>			<b>3,80 A</b>	<b>3,61</b>	<b>3,54</b>
Pdesign à -10°C		kW	10,00	12,50	13,60
Puissance absorbée (chauffage)	Nominal (Min - Max)	kW	2,32 [0,56 - 3,99]	3,11 [0,60 - 4,35]	3,69 [0,62 - 5,12]
Consommation annuelle d'énergie <sup>3)</sup>		kWh/a	3684	4848	5379
<b>Unité intérieure</b>			<b>S-100PF1E5B</b>	<b>S-125PF1E5B</b>	<b>S-140PF1E5B</b>
Pression statique externe <sup>4)</sup>	Nominale (Min - Max)	Pa	100 [10 - 150]	100 [10 - 150]	100 [10 - 150]
Volume d'air	Fort / Moyen / Faible	m <sup>3</sup> /min	32,0/26,0/21,0	34,0/29,0/23,0	36,0/32,0/25,0
Volume de condensation éliminée		L/h	6,0	7,9	9,0
Pression sonore <sup>5)</sup>	Fort / Moyen / Faible	dB(A)	38/34/31	39/35/32	40/36/33
Puissance sonore	Fort / Moyen / Faible	dB(A)	60/56/53	61/57/54	62/58/55
Dimension	H x L x P	mm	290 x 1400 x 700	290 x 1400 x 700	290 x 1400 x 700
Poids net		kg	45	45	45
<b>Unité extérieure</b>			<b>U-100PZ2E8</b>	<b>U-125PZ2E8</b>	<b>U-140PZ2E8</b>
Alimentation électrique		V	380/400/415	380/400/415	380/400/415
Courant	Refroidissement (Fort/Moyen/Faible)	A	4,15/3,95/3,80	5,40/5,10/4,95	6,75/6,40/6,15
	Chauffage (Fort/Moyen/Faible)	A	3,45/3,30/3,20	4,70/4,45/4,30	5,60/5,30/5,15
Volume d'air	Froid / Chaud	m <sup>3</sup> /min	76/70	86/78	89/83
Pression sonore	Froid / Chaud (Fort)	dB(A)	52/52	55/55	56/56
Puissance sonore	Froid / Chaud (Fort)	dB(A)	70/70	73/73	74/74
Dimension	H x L x P	mm	996 x 980 x 370	996 x 980 x 370	996 x 980 x 370
Poids net		kg	90	94	94
Connexions de la tuyauterie	Tube de liquide	Pouces (mm)	3/8 (9,52)	3/8 (9,52)	3/8 (9,52)
	Tube de gaz	Pouces (mm)	5/8 (15,88)	5/8 (15,88)	5/8 (15,88)
Longueur de tube		m	5 - 50	5 - 50	5 - 50
Dénivelé (int./ext) <sup>4)</sup>		m	30	30	30
Groupe pré-chargé		m	30	30	30
Quantité de gaz supplémentaire		g/m	45	45	45
Réfrigérant (R32)/CO <sub>2</sub> eq.		kg/T	2,60/1,755	2,98/2,0115	2,98/2,0115
Plage de fonctionnement	Froid Min/Max	°C	-10 ~ +43	-10 ~ +43	-10 ~ +43
	Chaud Min / Max	°C	-15 ~ +24	-15 ~ +24	-15 ~ +24
<b>Prix du kit</b>		€	<b>4 633</b>	<b>5 114</b>	<b>6 441</b>
Prix de l'unité intérieure <sup>5)</sup>		€	1 901	2 148	2 688
Prix de l'unité extérieure		€	2 532	2 766	3 553
Prix de la télécommande filaire		€	200	200	200

1) Le calcul des coefficients EER et COP est conforme à la norme européenne EN14511. 2) Pour les modèles de moins de 12 kW, le SEER et le SCOP respectent les valeurs de la directive UE/626/2011. Pour les modèles de plus de 12 kW, le SEER et le SCOP respectent les valeurs de la directive EU/2281/2016. 3) La consommation annuelle d'énergie est calculée conformément à la directive UE/626/2011. 4) Réglage d'usine de la pression statique externe moyenne. 5) La pression sonore des unités indique la valeur pour une position à 1,5 m en dessous du corps principal. La pression sonore est mesurée conformément à la norme Eurovent 6/C/006-97. 6) Lorsque l'unité extérieure est installée plus haut que l'unité intérieure. \* Fusible recommandé pour l'unité intérieure 3A.



SEER et SCOP : Pour KIT-71PF125. CONTRÔLE INTERNET : En option.

Compatible avec toutes les solutions de connectivité Panasonic. Pour obtenir des informations détaillées, consultez la section relative aux systèmes de commande.

# NOUVEAUX GROUPES PANASONIC BIG PACi AU R32

Puissance de 20,00 – 25,00 kW qui s'adapte parfaitement pour les commerces de petite et moyenne taille. En plus de son faible encombrement et de sa légèreté, le tout nouveau design du gainable façon split facilite le raccordement des tuyauteries dans un espace réduit.



## Big PACi de Panasonic, des produits performants et respectueux de l'environnement

- Haute efficacité grâce au compresseur Panasonic utilisé comme moteur
- Corps de l'unité intérieure compact et léger
- Raccordement simple des tuyauteries grâce au design façon split de l'unité intérieure gainable
- Unité intérieure dissociable pour une souplesse d'installation dans des espaces réduits
- Compatibilité avec l'échangeur
- Revêtement anti-corrosion Bluefin
- Compatible avec la commande Cloud

## Unité intérieure compacte et légère garantissant une haute performance

Un poids réduit de 15 % par rapport au modèle conventionnel facilite considérablement l'installation.

	Modèle conventionnel	Nouveaux
20,00 kW	100 kg	86 kg
25,00 kW	104 kg	88 kg



## Échangeur de chaleur avec ailettes laquées bleu

Les ailettes laquées bleu résistantes à la corrosion sont équipées de série sur tous les modèles PACi R32.

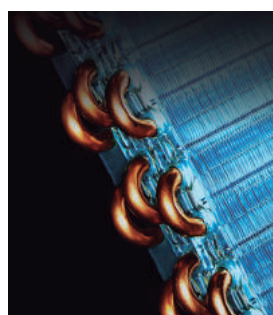

## Raccordement simple des tuyauteries grâce au design façon split de l'unité intérieure gainable

La partie de l'échangeur de chaleur et la partie du ventilateur (ventilateur+châssis) peuvent être dissociées pendant l'installation. Conçu pour faciliter le réassemblage, le tout nouveau design de l'unité intérieure du gainable s'adapte parfaitement aux espaces réduits.

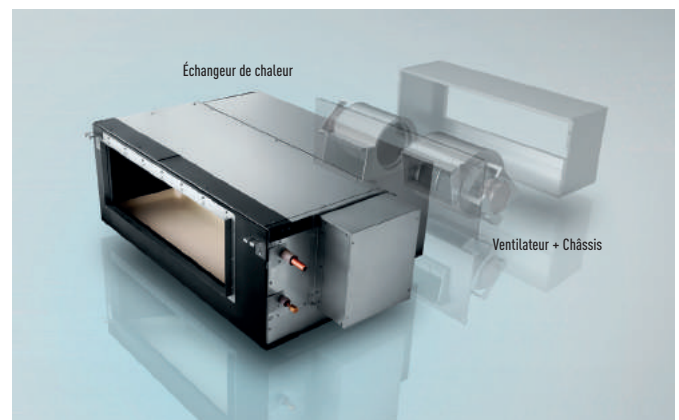

## Compatibilité avec l'échangeur

Le nouvel échangeur PACi peut se raccorder aux systèmes Big PACi. Il offre différentes options pour les applications hydroniques : chauffage, refroidissement et production d'eau chaude.

## Compatible avec la commande Cloud

Le modèle Big PACi est compatible avec les commandes Cloud de Panasonic en tout lieu et à tout moment.

Comfort cloud pour utilisateurs finaux, propriétaires



AC Smart Cloud de Panasonic pour professionnels



## Nouvelle unité Big PACi Gainable haute pression statique 20,00-25,0 kW Inverter+

### • R32



NOUVEAU  
2019



**CZ-RWS3 + CZ-RWRC3**  
Contrôleur en option.  
Télécommande infrarouge.

**CZ-RE2C2**  
Contrôleur en option.  
Télécommande simplifiée.

Le système Big PACi au R32 est équipé d'unités intérieures entièrement repensées pour des applications hydroniques pilotées par l'échangeur PACi

Le Big PACi est une solution pratique et économique pour des projets de petite et moyenne taille. Il peut être proposé avec un système DRV. Unité intérieure compacte et légère garantissant une haute performance et affichant un design façon split pour faciliter le raccordement des tuyauteries dans un espace réduit.

### Focus technique

- Corps de l'unité intérieure compact ultra-performant, poids réduit (-16 kg) par rapport au modèle conventionnel (10HP)
- Design façon split de l'unité intérieure gainable pour un raccordement simple et flexible des tuyauteries
- Meilleur contrôle de charge partielle grâce au compresseur Panasonic
- Revêtement anti-corrosion Bluefin
- Compatible avec l'échangeur PACi
- Compatible avec la commande Cloud Panasonic
- Signal de demande 0-10 V

		Triphasé		
		20,00 kW	25,00 kW	
Puissance frigorifique	Nominale (Min - Max)	kW	19,50 (5,70 - 21,00)	23,20 (6,10 - 27,00)
EER <sup>1)</sup>		W/W	3,22	3,11
<b>SEER<sup>2)</sup></b>			<b>5,25</b>	<b>4,84</b>
Pdesign		kW	19,50	23,20
Puissance absorbée (refroidissement)		kW	6,06	7,46
Puissance calorifique	Nominale (Min - Max)	kW	22,40 (5,00 - 25,00)	28,00 (5,50 - 29,00)
COP <sup>1)</sup>		W/W	3,61	3,41
<b>SCOP<sup>2)</sup></b>			<b>3,61</b>	<b>3,64</b>
Pdesign à -10°C		kW	17,00	20,00
Puissance absorbée (chauffage)		kW	6,21	8,21
<b>Unité intérieure</b>			<b>S-200PE3E5B</b>	<b>S-250PE3E5B</b>
Alimentation électrique		V / ph / Hz	220 - 230 - 240 / 1 / 50	220 - 230 - 240 / 1 / 50
Pression statique externe en sortie d'usine (avec câble d'amplification) <sup>3)</sup>		Pa	75 - 120 - 180	75 - 130 - 200
Débit d'air	Fort / Moyen / Faible	m <sup>3</sup> /min	72 / 63 / 53	84 / 72 / 59
Pression sonore <sup>4)</sup>	Fort / Moyen / Faible	dB(A)	46 / 44 / 41	47 / 45 / 42
Dimension	H x L x P	mm	486 x 1456 x 916	486 x 1456 x 916
Poids net		kg	86	88
<b>Unité extérieure</b>			<b>U-200PZH2E8</b>	<b>U-250PZH2E8</b>
Alimentation électrique		V / ph / Hz	380 - 400 - 415 / 3 / 50	380 - 400 - 415 / 3 / 50
Fusible recommandé		A	30	30
Débit d'air	Froid / Chaud	m <sup>3</sup> /min	164 / 164	160 / 160
Pression sonore	Froid / Chaud (Fort)	dB(A)	59 / 61	59 / 63
Puissance sonore	Froid / Chaud (Fort)	dB(A)	77 / 79	78 / 82
Dimension <sup>5)</sup>	H x L x P	mm	1500 x 980 x 370	1500 x 980 x 370
Poids net		kg	117	128
Connexions de la tuyauterie	Tube de liquide	Pouces (mm)	3/8 (9,52)	1/2 (12,70)
	Tube de gaz	Pouces (mm)	1 (25,40)	1 (25,40)
Longueur de tube		m	5 - 90	5 - 60
Dénivelé (int./ext) <sup>6)</sup>		m	30	30
Groupe pré-charge		m	30	30
Quantité de gaz supplémentaire		g/m	60	80
Réfrigérant [R32]/CO <sub>2</sub> eq.		kg/T	4,20 / 2,835	5,20 / 3,51
Plage de fonctionnement	Froid Min/Max	°C	-15 ~ +46	-15 ~ +46
	Chaud Min / Max	°C	-20 ~ +24	-20 ~ +24
<b>Prix du kit</b>		€	<b>10 965</b>	<b>12 004</b>
Prix de l'unité intérieure <sup>5)</sup>		€	4 217	4 600
Prix de l'unité extérieure		€	6 548	7 204
Prix de la télécommande filaire CZ-RTC5B		€	200	200

#### Accessoires

<b>CZ-RTC5B</b>	Télécommande filaire avec fonction Econavi et Datanavi
<b>CZ-RWS3 + CZ-RWRC3</b>	Télécommande infrarouge
<b>CZ-RE2C2</b>	Télécommande simplifiée

#### Accessoires

<b>PAW-GRDSTD40</b>	Plate-forme d'élévation extérieure 400 x 900 x 400 mm.
<b>CZ-CAPWFC1</b>	Nouvelle interface WLAN pour connexion Cloud confort

1) Le calcul des coefficients EER et COP est conforme à la norme européenne EN14511. 2) Pour les modèles de moins de 12 kW, le SEER et le SCOP respectent les valeurs de la directive UE/626/2011. Pour les modèles de plus de 12 kW, le SEER et le SCOP respectent les valeurs de la directive UE/2281/2016. 3) Réglage d'usine de la pression statique externe moyenne. 4) La pression sonore des unités indique la valeur pour une position à 1,5 m en dessous de l'unité. La pression sonore est mesurée conformément à la norme Eurovent 6/C/006-97. 5) Ajouter 100mm pour l'unité intérieure ou 70mm pour l'unité extérieure pour l'orifice des tuyauteries. 6) Lors de l'installation de l'unité extérieure à une position plus élevée que l'unité intérieure. \* Aucun filtre inclus. \* Ces modèles seront disponibles en mai 2019.

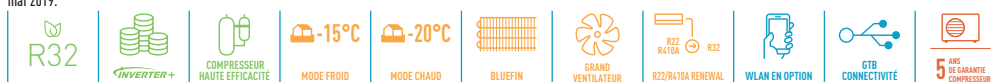

CONTRÔLE INTERNET : En option.

Compatible avec toutes les solutions de connectivité Panasonic. Pour obtenir des informations détaillées, consultez la section relative aux systèmes de commande.



## PACi Elite Gainable haute pression statique Inverter+ • R410A

Les systèmes de gainables sont la solution idéale pour une climatisation flexible, dissimulée, et les viroles standards de 200 mm assurent un raccordement simple et sans problème aux réseaux aérauliques.



### Haute puissance calorifique à -7°C

**CZ-RWS3 + CZ-RWRC3**  
Contrôleur en option.  
Télécommande infrarouge.

**CZ-RE2C2**  
Contrôleur en option.  
Télécommande simplifiée.

**CZ-CENS1**  
Capteur Econavi en option

		Monophasé							
		3,60 kW	5,00 kW	6,00 kW	7,10 kW	10,00 kW	12,50 kW	14,00 kW	
Puissance frigorifique	Nominale (Min - Max) kW	3,60 (1,50 - 4,00)	5,00 (1,50 - 5,60)	6,00 (2,00 - 7,10)	7,10 (2,50 - 8,00)	10,00 (3,30 - 12,50)	12,50 (3,30 - 14,00)	14,00 (3,30 - 15,50)	
EER <sup>1)</sup>	Nominal (Min - Max) W/W	4,44 (5,17 - 4,00)	3,85 (5,17 - 3,50)	3,64 (5,97 - 3,02)	3,84 (4,72 - 3,02)	4,10 (3,93 - 3,38)	3,50 (3,93 - 3,04)	3,25 (3,93 - 2,58)	
<b>SEER <sup>2)</sup></b>		<b>5,70A+</b>	<b>5,70A+</b>	<b>6,10A++</b>	<b>6,40A++</b>	<b>5,80A+</b>	<b>5,57</b>	<b>5,41</b>	
Pdesign	kW	3,60	5,00	6,00	7,10	10,00	12,50	14,00	
Puissance absorbée (refroidissement)	Nominal (Min - Max) kW	0,81 (0,29 - 1,00)	1,30 (0,29 - 1,60)	1,65 (0,34 - 2,35)	1,85 (0,53 - 2,65)	2,44 (0,84 - 3,70)	3,57 (0,84 - 4,60)	4,31 (0,84 - 6,00)	
Consommation annuelle d'énergie <sup>3)</sup>	kWh/a	221	307	344	388	603	—	—	
Puissance calorifique	Nominale (Min - Max) kW	4,00 (1,50 - 5,00)	5,60 (1,50 - 6,50)	7,00 (1,80 - 8,00)	8,00 (2,00 - 9,00)	11,20 (4,10 - 14,00)	14,00 (4,10 - 16,00)	16,00 (4,10 - 18,00)	
Puissance calorifique à -7 °C / -15 °C <sup>4)</sup>	kW	— / —	— / —	— / —	— / —	— / —	— / —	12,32 / —	
COP <sup>1)</sup>	Nominal (Min - Max) W/W	4,55 (6,25 - 4,17)	4,03 (6,25 - 3,71)	4,00 (6,32 - 3,81)	3,85 (4,17 - 3,10)	4,31 (4,56 - 3,18)	4,02 (4,56 - 3,08)	3,60 (4,56 - 3,05)	
<b>SCOP <sup>2)</sup></b>		<b>3,90A</b>	<b>3,90A</b>	<b>4,00A+</b>	<b>4,00A+</b>	<b>3,80A</b>	<b>3,72</b>	<b>3,63</b>	
Pdesign à -10°C	kW	3,60	4,00	6,00	7,10	10,00	12,50	14,00	
Puissance absorbée (chauffage)	Nominal (Min - Max) kW	0,88 (0,24 - 1,20)	1,39 (0,24 - 1,75)	1,75 (0,29 - 2,10)	2,08 (0,48 - 2,90)	2,60 (0,90 - 4,40)	3,48 (0,90 - 5,20)	4,44 (0,90 - 5,90)	
Consommation annuelle d'énergie <sup>3)</sup>	kWh/a	1292	1436	2100	2485	3684	—	—	
<b>Unité intérieure</b>		<b>S-36PF1E5B</b>	<b>S-50PF1E5B</b>	<b>S-60PF1E5B</b>	<b>S-71PF1E5B</b>	<b>S-100PF1E5B</b>	<b>S-125PF1E5B</b>	<b>S-140PF1E5B</b>	
Pression statique externe <sup>5)</sup>	Nominale (Min - Max) Pa	70 (10 - 150)	70 (10 - 150)	70 (10 - 150)	70 (10 - 150)	100 (10 - 150)	100 (10 - 150)	100 (10 - 150)	
Volume d'air	Fort / Moyen / Faible m <sup>3</sup> /min	14,00/13,00/10,00	16,00/15,00/12,00	21,00/19,00/15,00	21,00/19,00/15,00	32,00/26,00/21,00	34,00/29,00/23,00	36,00/32,00/25,00	
Pression sonore <sup>6)</sup>	Fort / Moyen / Faible dB(A)	33/29/25	34/30/26	35/32/26	35/32/26	38/34/31	39/35/32	40/36/33	
Dimension	H x L x P mm	290 x 800 x 700	290 x 800 x 700	290 x 1000 x 700	290 x 1000 x 700	290 x 1400 x 700	290 x 1400 x 700	290 x 1400 x 700	
Poids net	kg	28	28	33	33	45	45	45	
<b>Unité extérieure</b>		<b>U-36PE2E5A</b>	<b>U-50PE2E5A</b>	<b>U-60PE2E5A</b>	<b>U-71PE1E5A</b>	<b>U-100PE1E5A</b>	<b>U-125PE1E5A</b>	<b>U-140PE1E5A</b>	
Alimentation électrique	V	220/230/240	220/230/240	220/230/240	220/230/240	220/230/240	220/230/240	220/230/240	
Fusible recommandé	A	—	—	—	20	25	30	16	
Connexion unité intérieure / unité extérieure	mm <sup>2</sup>	—	—	—	2,5	4,0	6,0	2,5	
Courant	Froid / Chaud A	3,70/3,50/3,40 / 4,05/3,85/3,70	5,80/5,60/5,30 / 6,30/6,05/5,80	7,70/7,40/7,10 / 8,25/7,85/7,55	8,90/8,60/8,30 / 9,90/9,50/9,20	11,00/10,60/10,30 / 11,60/11,20/10,70	16,60/15,90/15,30 / 16,30/15,80/15,10	20,10/19,30/18,60 / 19,90/19,10/18,40	
Volume d'air	Froid / Chaud m <sup>3</sup> /min	38/38	38/41	38/41	60/60	110/95	130/110	135/120	
Pression sonore	Froid / Chaud (Fort) dB(A)	45/46	46/48	46/49	48/50	52/52	53/53	54/55	
Dimension	H x L x P mm	619 x 799 x 299	619 x 799 x 299	619 x 799 x 299	996 x 940 x 340	1416 x 940 x 340	1416 x 940 x 340	1416 x 940 x 340	
Poids net	kg	39	39	40	69	98	98	98	
Connexions de la tuyauterie	Tube de liquide / Tube de gaz Pouces (mm)	1/4 (6,35) / 1/2 (12,70)	1/4 (6,35) / 1/2 (12,70)	3/8 (9,52) / 5/8 (15,88)	3/8 (9,52) / 5/8 (15,88)	3/8 (9,52) / 5/8 (15,88)	3/8 (9,52) / 5/8 (15,88)	3/8 (9,52) / 5/8 (15,88)	
Longueur de tube	m	3-40	3-40	3-40	5-50	5-75	5-75	5-75	
Dénivelé (int./ext) <sup>7)</sup>	m	30	30	30	30	30	30	30	
Groupe pré-chargé	m	30	30	30	30	30	30	30	
Quantité de gaz supplémentaire	g/m	20	20	40	50	50	50	50	
Réfrigérant (R410A)/CO <sub>2</sub> eq.	kg/T	1,40/2,9232	1,40/2,9232	1,95/4,0716	2,35/4,9068	3,40/7,0992	3,40/7,0992	3,40/7,0992	
Plage de fonctionnement	Froid Min/Max / Chaud Min / Max °C	-15 ~ +46 / -20 ~ +24	-15 ~ +46 / -20 ~ +24	-15 ~ +46 / -20 ~ +24	-15 ~ +46 / -20 ~ +24	-15 ~ +46 / -20 ~ +24	-15 ~ +46 / -20 ~ +24	-15 ~ +46 / -20 ~ +24	
<b>Prix du kit</b>	€	<b>3 104</b>	<b>3 607</b>	<b>4 354</b>	<b>4 819</b>	<b>5 994</b>	<b>6 748</b>	<b>8 131</b>	
Prix de l'unité intérieure <sup>5)</sup>	€	945	1 308	1 538	1 601	1 901	2 148	2 688	
Prix de l'unité extérieure	€	1 959	2 099	2 616	3 018	3 893	4 400	5 243	
Prix de la télécommande filaire CZ-RTC5B	€	200	200	200	200	200	200	200	

#### Accessoires

<b>CZ-RTC5B</b>	Télécommande filaire avec fonction Econavi et Datanavi
<b>CZ-RWS3 + CZ-RWRC3</b>	Télécommande infrarouge
<b>CZ-RE2C2</b>	Télécommande simplifiée
<b>PAW-WTRAY</b>	Plateau pour les condensats, compatible avec le support de base
<b>PAW-GRDBSE20</b>	Bac de base extérieur pour la réduction du bruit et l'absorption des vibrations

#### Accessoires

<b>PAW-GRDSTD40</b>	Plate-forme d'élevation extérieure 400 x 900 x 400 mm.
<b>CZ-56DAF2</b>	Plénium de sortie d'air S . PF1E5B 36, 45 et 50
<b>CZ-90DAF2</b>	Plénium de sortie d'air S . PF1E5B 60 et 71
<b>CZ-160DAF2</b>	Plénium de sortie d'air S . PF1E5B 100, 125 et 140
<b>CZ-DUMPA90MF2</b>	Plénium d'admission d'air S . PF1E5B 60 et 71
<b>CZ-DUMPA160MF2</b>	Plénium d'admission d'air S . PF1E5B 100, 125 et 140
<b>CZ-CAPWFC1</b>	Nouvelle interface WLAN pour connexion Cloud confort

## Focus technique

- Pression statique externe élevée jusqu'à 150 Pa
- Fonction d'apprentissage automatique pour la pression statique requise sur le site, pendant la mise en service (une télécommande filaire standard est nécessaire)
- Moteur de ventilateur à courant continu pour une efficacité et un contrôle accrus
- Pompe de vidange intégrée
- Application Datanavi simple d'utilisation avec télécommande (CZ-RTC5B)
- Options twin split
- Connexion facile et commande du ventilateur externe ou du ventilateur à récupération d'énergie (ERV) à l'aide du connecteur PAW-FDC sur la carte électronique (principale) de l'unité intérieure. L'appareil externe peut être commandé à l'aide de la télécommande de l'unité intérieure Panasonic.

## La pression statique à l'extérieur de l'unité peut être augmentée jusqu'à 150 Pa.

Type		60	71	100	125	140
Standard	Pa	70	70	100	100	100
Réglage max. disponible	Pa	150	150	150	150	150

## Pompe de vidange plus puissante

Grâce à l'utilisation d'une pompe de vidange à grande élévation, le tube de vidange peut être monté jusqu'à 785 mm à partir de la base de l'unité.

## Pléniums

### Plénium de sortie d'air (sans adaptateur de réglage)

	Diamètres	Modèle
60 & 71	3 x Ø 200	CZ-90DAF2
100, 125 & 140	4 x Ø 200	CZ-160DAF2

### Plénium d'entrée d'air

	Diamètres	Modèle
60 & 71	3 x Ø 200	CZ-DUMPA90MF2
100, 125 & 140	4 x Ø 200	CZ-DUMPA160MF2

Hauteur normalisée de 290 mm pour tous les modèles. La standardisation de la hauteur permet une installation facile et uniforme pour des modèles avec différentes capacités.

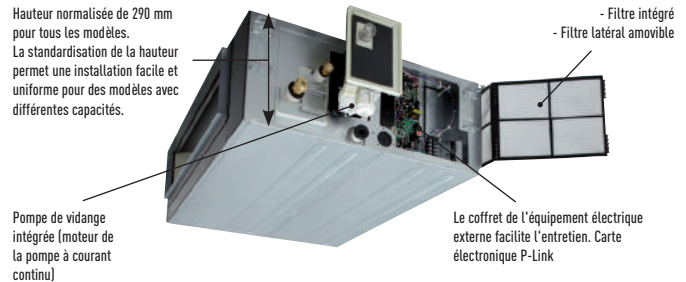

		Triphasé				
		7,10 kW	10,00 kW	12,50 kW	14,00 kW	
Puissance frigorifique	Nominale (Min - Max)	kW	7,10 (3,20 - 8,00)	10,00 (3,30 - 12,50)	12,50 (3,30 - 14,00)	14,00 (3,30 - 15,50)
EER <sup>1)</sup>	Nominal (Min - Max)	W/W	3,84 (5,00 - 3,02)	4,10 (3,93 - 3,38)	3,50 (3,93 - 3,04)	3,25 (3,93 - 2,58)
<b>SEER<sup>2)</sup></b>			<b>6,00A+</b>	<b>5,70A+</b>	<b>5,55</b>	<b>5,40</b>
Pdesign		kW	7,10	10,00	12,50	14,00
Puissance absorbée (refroidissement)	Nominal (Min - Max)	kW	1,85 (0,64 - 2,65)	2,44 (0,84 - 3,70)	3,57 (0,84 - 4,60)	4,31 (0,84 - 6,00)
Consommation annuelle d'énergie <sup>3)</sup>		kWh/a	414	614	—	—
Puissance calorifique	Nominale (Min - Max)	kW	8,00 (2,80 - 9,00)	11,20 (4,10 - 14,00)	14,00 (4,10 - 16,00)	16,00 (4,10 - 18,00)
Puissance calorifique à -7 °C / -15 °C <sup>4)</sup>		kW	— / —	— / —	— / —	12,32 / —
COP <sup>1)</sup>	Nominal (Min - Max)	W/W	3,85 (4,83 - 3,10)	4,31 (4,56 - 3,18)	4,02 (4,56 - 3,08)	3,60 (4,56 - 3,05)
<b>SCOP<sup>2)</sup></b>			<b>3,90A</b>	<b>3,80A</b>	<b>3,72</b>	<b>3,63</b>
Pdesign à -10°C		kW	7,10	10,00	12,50	14,00
Puissance absorbée (chauffage)	Nominal (Min - Max)	kW	2,08 (0,58 - 2,90)	2,60 (0,90 - 4,40)	3,48 (0,90 - 5,20)	4,44 (0,90 - 5,90)
Consommation annuelle d'énergie <sup>3)</sup>		kWh/a	2548	3684	—	—
<b>Unité intérieure</b>			<b>S-71PF1E5B</b>	<b>S-100PF1E5B</b>	<b>S-125PF1E5B</b>	<b>S-140PF1E5B</b>
Pression statique externe <sup>5)</sup>	Nominale (Min - Max)	Pa	70 (10 - 150)	100 (10 - 150)	100 (10 - 150)	100 (10 - 150)
Volume d'air	Fort / Moyen / Faible	m³/min	21,00/19,00/15,00	32,00/26,00/21,00	34,00/29,00/23,00	36,00/32,00/25,00
Pression sonore <sup>6)</sup>	Fort / Moyen / Faible	dB(A)	35/32/26	38/34/31	39/35/32	40/36/33
Dimension	H x L x P	mm	290 x 1000 x 700	290 x 1400 x 700	290 x 1400 x 700	290 x 1400 x 700
Poids net		kg	33	45	45	45
<b>Unité extérieure</b>			<b>U-71PE1E8A</b>	<b>U-100PE1E8A</b>	<b>U-125PE1E8A</b>	<b>U-140PE1E8A</b>
Alimentation électrique		V	380/400/415	380/400/415	380/400/415	380/400/415
Fusible recommandé		A	16	16	16	16
Connexion unité intérieure / unité extérieure		mm²	2,5	2,5	2,5	2,5
Courant	Froid	A	2,75/2,65/2,60	3,68/3,53/3,43	5,52/5,29/5,12	6,69/6,42/6,18
	Chaud	A	3,10/3,00/2,90	3,86/3,70/3,58	5,44/5,26/5,05	6,64/6,35/6,15
Volume d'air	Froid / Chaud	m³/min	60/60	110/95	130/110	135/120
Pression sonore	Froid / Chaud (Fort)	dB(A)	48/50	52/52	53/53	54/55
Dimension	H x L x P	mm	996 x 940 x 340	1416 x 940 x 340	1416 x 940 x 340	1416 x 940 x 340
Poids net		kg	71	98	98	98
Connexions de la tuyauterie	Tube de liquide	Pouces (mm)	3/8 (9,52)	3/8 (9,52)	3/8 (9,52)	3/8 (9,52)
	Tube de gaz	Pouces (mm)	5/8 (15,88)	5/8 (15,88)	5/8 (15,88)	5/8 (15,88)
Longueur de tube		m	5 - 50	5 - 75	5 - 75	5 - 75
Dénivelé (int./ext) <sup>7)</sup>		m	30	30	30	30
Groupe pré-chargé		m	30	30	30	30
Quantité de gaz supplémentaire		g/m	50	50	50	50
Réfrigérant (R410A)/CO <sub>2</sub> eq.		kg/T	2,35/4,9068	3,40/7,0992	3,40/7,0992	3,40/7,0992
Plage de fonctionnement	Froid Min/Max	°C	-15 ~ +46	-15 ~ +46	-15 ~ +46	-15 ~ +46
	Chaud Min / Max	°C	-20 ~ +24	-20 ~ +24	-20 ~ +24	-20 ~ +24
<b>Prix du kit</b>		€	<b>4 819</b>	<b>5 994</b>	<b>6 748</b>	<b>8 131</b>
Prix de l'unité intérieure <sup>5)</sup>		€	1 601	1 901	2 148	2 688
Prix de l'unité extérieure		€	3 018	3 893	4 400	5 243
Prix de la télécommande filaire CZ-RTC5B		€	200	200	200	200

1) Le calcul des coefficients EER et COP est conforme à la norme européenne EN14511. 2) Pour les modèles de moins de 12 kW, le SEER et le SCOP respectent les valeurs de la directive UE/626/2011. Pour les modèles de plus de 12 kW, le SEER et le SCOP respectent les valeurs de la directive EU/2281/2016. 3) La consommation annuelle d'énergie est calculée conformément à la directive UE/626/2011. 4) 3) La puissance calorifique est calculée en tenant compte de la correction du facteur de dégivrage. 5) Réglage d'usine de la pression statique externe moyenne. 6) La pression sonore des unités indique la valeur pour une position à 1,5 m en dessous de l'unité. La pression sonore est mesurée conformément à la norme Eurovent 6/C/006-97. 7) Lorsque l'unité extérieure est installée plus haut que l'unité intérieure. \* Fusible recommandé pour l'unité intérieure 3A.



SEER et SCOP : Pour KIT-71PF1E5D. CONTRÔLE INTERNET : En option.

Compatible avec toutes les solutions de connectivité Panasonic. Pour obtenir des informations détaillées, consultez la section relative aux systèmes de commande.

## PACi Standard Gainable haute pression statique Inverter+ • R410A

Les systèmes de gainables sont la solution idéale pour une climatisation flexible, dissimulée, et les viroles standards de 200 mm assurent un raccordement simple et sans problème aux réseaux aérauliques.



**CZ-RWS3 + CZ-RWRC3**  
Contrôleur en option.  
Télécommande infrarouge.



**CZ-RE2C2**  
Contrôleur en option.  
Télécommande simplifiée.



**CZ-CENS1**  
Capteur Econavi en option

		Monophasé				
		6,00 kW	7,10 kW	10,00 kW	12,50 kW	
Puissance frigorifique	Nominale (Min - Max)	kW	6,00 [2,00 - 7,10]	7,10 [2,00 - 7,70]	10,00 [2,70 - 11,50]	12,50 [3,80 - 13,50]
EER <sup>1)</sup>	Nominal (Min - Max)	W/W	3,35 [5,97 - 2,85]	2,76 [5,97 - 2,48]	3,01 [5,09 - 2,74]	3,05 [4,22 - 2,70]
<b>SEER <sup>2)</sup></b>			<b>5,50A</b>	<b>5,40A</b>	<b>5,40A</b>	<b>5,11</b>
Pdesign		kW	6,00	7,10	10,00	12,50
Puissance absorbée (refroidissement)	Nominal (Min - Max)	kW	1,79 [0,34 - 2,49]	2,57 [0,34 - 3,10]	3,32 [0,53 - 4,20]	4,10 [0,90 - 5,00]
Consommation annuelle d'énergie <sup>3)</sup>		kWh/a	382	460	648	—
Puissance calorifique	Nominale (Min - Max)	kW	6,00 [1,80 - 7,00]	7,10 [1,80 - 8,10]	10,00 [2,10 - 13,80]	12,50 [3,40 - 15,00]
Puissance calorifique à -7 °C / -15 °C <sup>4)</sup>		kW	— / —	— / —	— / —	11,00 / —
COP <sup>1)</sup>	Nominal (Min - Max)	W/W	4,38 [6,32 - 4,12]	4,10 [6,32 - 3,68]	3,80 [5,12 - 3,45]	3,82 [4,66 - 3,41]
<b>SCOP <sup>2)</sup></b>			<b>4,00A+</b>	<b>4,00A+</b>	<b>3,80A</b>	<b>3,60</b>
Pdesign à -10°C		kW	6,00	6,00	9,50	12,50
Puissance absorbée (chauffage)	Nominal (Min - Max)	kW	1,37 [0,29 - 1,70]	1,73 [0,29 - 2,20]	2,63 [0,41 - 4,00]	3,27 [0,73 - 4,40]
Consommation annuelle d'énergie <sup>3)</sup>		kWh/a	2100	2100	3500	—
<b>Unité intérieure</b>			<b>S-60PF1E5B</b>	<b>S-71PF1E5B</b>	<b>S-100PF1E5B</b>	<b>S-125PF1E5B</b>
Pression statique externe <sup>5)</sup>	Nominale (Min - Max)	Pa	70 [10 - 150]	70 [10 - 150]	100 [10 - 150]	100 [10 - 150]
Volume d'air	Fort / Moyen / Faible	m³/min	21/19/15	21/19/15	32/26/21	34/29/23
Pression sonore <sup>6)</sup>	Fort / Moyen / Faible	dB(A)	35/32/26	35/32/26	38/34/31	39/35/32
Dimension	H x L x P	mm	290 x 1000 x 700	290 x 1000 x 700	290 x 1400 x 700	290 x 1400 x 700
Poids net		kg	33	33	45	45
<b>Unité extérieure</b>			<b>U-60PEY2E5</b>	<b>U-71PEY2E5</b>	<b>U-100PEY1E5</b>	<b>U-125PEY1E5</b>
Alimentation électrique		V	220/230/240	220/230/240	220/230/240	220/230/240
Fusible recommandé		A	—	—	25	30
Connexion unité intérieure / unité extérieure		mm²	—	—	4	6
Courant	Froid	A	8,40/8,10/7,75	12,20/11,70/11,20	15,10/14,50/13,90	18,80/18,00/17,20
	Chaud	A	6,30/6,05/5,80	8,15/7,80/7,45	11,80/11,20/10,70	14,60/14,00/13,40
Volume d'air	Froid / Chaud	m³/min	38/41	44/41	76/67	80/73
Pression sonore	Froid / Chaud (Fort)	dB(A)	46/48	49/49	54/54	56/56
Dimension	H x L x P	mm	619 x 799 x 299	619 x 799 x 299	996 x 940 x 340	996 x 940 x 340
Poids net		kg	40	40	73	85
Connexions de la tuyauterie	Tube de liquide	Pouces (mm)	3/8(9,52)	3/8(9,52)	3/8(9,52)	3/8(9,52)
	Tube de gaz	Pouces (mm)	5/8(15,88)	5/8(15,88)	5/8(15,88)	5/8(15,88)
Longueur de tube		m	3-40	3-40	5-50	5-50
Dénivelé (int./ext) <sup>7)</sup>		m	30	30	30	30
Groupe pré-chargé		m	30	30	30	30
Quantité de gaz supplémentaire		g/m	40	40	50	50
Réfrigérant (R410A)/CO <sub>2</sub> eq.		kg/T	1,95/4,0716	1,95/4,0716	2,60/5,4288	3,20/6,6816
Plage de fonctionnement	Froid Min/Max	°C	-10 ~ +43	-10 ~ +43	-10 ~ +43	-10 ~ +43
	Chaud Min / Max	°C	-15 ~ +24	-15 ~ +24	-15 ~ +24	-15 ~ +24
<b>Prix du kit</b>		€	<b>3 732</b>	<b>3 859</b>	<b>4 673</b>	<b>5 157</b>
Prix de l'unité intérieure <sup>5)</sup>		€	1 538	1 601	1 901	2 148
Prix de l'unité extérieure		€	1 994	2 058	2 572	2 809
Prix de la télécommande filaire CZ-RTC5B		€	200	200	200	200

### Accessoires

<b>CZ-RTC5B</b>	Télécommande filaire avec fonction Econavi et Datanavi
<b>CZ-RWS3 + CZ-RWRC3</b>	Télécommande infrarouge
<b>CZ-RE2C2</b>	Télécommande simplifiée
<b>PAW-WTRAY</b>	Plateau pour les condensats, compatible avec le support de base
<b>PAW-GRDBSE20</b>	Bac de base extérieur pour la réduction du bruit et l'absorption des vibrations

### Accessoires

<b>PAW-GRDSTD40</b>	Plate-forme d'élévation extérieure 400 x 900 x 400 mm.
<b>CZ-90DAF2</b>	Plénum de sortie d'air S . PF1E5B 60 et 71
<b>CZ-160DAF2</b>	Plénum de sortie d'air S . PF1E5B 100, 125 et 140
<b>CZ-DUMPA90MF2</b>	Plénum d'admission d'air S . PF1E5B 60 et 71
<b>CZ-DUMPA160MF2</b>	Plénum d'admission d'air S . PF1E5B 100, 125 et 140
<b>CZ-CAPWFC1</b>	Nouvelle interface WLAN pour connexion Cloud confort

## Focus technique

- Pression statique externe élevée jusqu'à 150 Pa
- Fonction d'apprentissage automatique pour la pression statique requise sur le site, pendant la mise en service (une télécommande filaire standard est nécessaire)
- Moteur de ventilateur à courant continu pour une efficacité et un contrôle accrus
- Pompe de vidange intégrée
- Application Datanavi simple d'utilisation avec télécommande (CZ-RTC5B)
- Options twin split
- Connexion facile et commande du ventilateur externe ou du ventilateur du caisson de ventilation à récupération d'énergie (ERV) à l'aide du connecteur PAW-FDC sur la carte électronique (principale) de l'unité intérieure. L'appareil externe peut être commandé à l'aide de la télécommande de l'unité intérieure Panasonic.

## La pression statique à l'extérieur de l'unité peut être augmentée jusqu'à 150 Pa.

Type		60	71	100	125	140
Standard	Pa	70	70	100	100	100
Réglage max. disponible	Pa	150	150	150	150	150

## Pompe de vidange plus puissante

Grâce à l'utilisation d'une pompe de vidange à grande élévation, le tube de vidange peut être monté jusqu'à 785 mm à partir de la base de l'unité.

## Plénums

Plénium de sortie d'air (sans adaptateur de réglage)			Plénium d'entrée d'air		
	Diamètres	Modèle		Diamètres	Modèle
60 & 71	3 x Ø 200	CZ-90DAF2	60 & 71	3 x Ø 200	CZ-DUMPA90MF2
100, 125 & 140	4 x Ø 200	CZ-160DAF2	100, 125 & 140	4 x Ø 200	CZ-DUMPA160MF2

Hauteur normalisée de 290 mm pour tous les modèles. La standardisation de la hauteur permet une installation facile et uniforme pour des modèles avec différentes capacités.

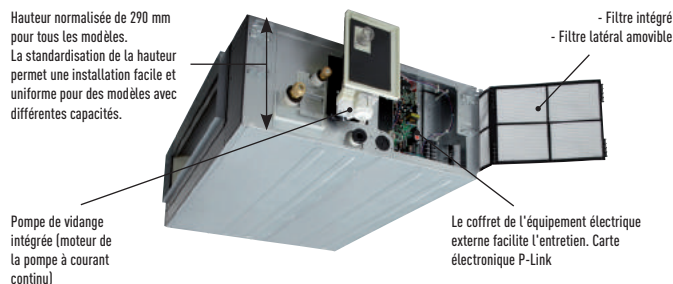

			Triphasé		
			10,00 kW	12,50 kW	14,00 kW
Puissance frigorifique	Nominale (Min - Max)	kW	10,00 (2,70 - 11,50)	12,50 (3,80 - 13,50)	14,00 (3,30 - 15,50)
EER <sup>1)</sup>	Nominal (Min - Max)	W/W	3,01 (5,09 - 2,74)	3,05 (4,22 - 2,70)	3,22 (3,93 - 2,58)
<b>SEER<sup>2)</sup></b>			<b>5,20A</b>	<b>5,10</b>	<b>5,31</b>
Pdesign		kW	10,00	12,50	14,00
Puissance absorbée (refroidissement)	Nominal (Min - Max)	kW	3,32 (0,53 - 4,20)	4,10 (0,90 - 5,00)	4,35 (0,84 - 6,00)
Consommation annuelle d'énergie <sup>3)</sup>		kWh/a	673	—	—
Puissance calorifique	Nominale (Min - Max)	kW	10,00 (2,10 - 13,80)	12,50 (3,40 - 15,00)	14,00 (4,10 - 16,00)
Puissance calorifique à -7 °C / -15 °C <sup>4)</sup>		kW	— / —	11,00 / —	12,32 / —
COP <sup>1)</sup>	Nominal (Min - Max)	W/W	3,80 (5,12 - 3,45)	3,82 (4,66 - 3,41)	3,91 (4,56 - 3,08)
<b>SCOP<sup>2)</sup></b>			<b>3,80A</b>	<b>3,60</b>	<b>3,53</b>
Pdesign à -10°C		kW	9,50	12,50	14,00
Puissance absorbée (chauffage)	Nominal (Min - Max)	kW	2,63 (0,41 - 4,00)	3,27 (0,73 - 4,40)	3,58 (0,90 - 5,20)
Consommation annuelle d'énergie <sup>3)</sup>		kWh/a	3500	—	—
<b>Unité intérieure</b>			<b>S-100PF1E5B</b>	<b>S-125PF1E5B</b>	<b>S-140PF1E5B</b>
Pression statique externe <sup>5)</sup>	Nominale (Min - Max)	Pa	100 (10 - 150)	100 (10 - 150)	100 (10 - 150)
Volume d'air	Fort / Moyen / Faible	m <sup>3</sup> /min	32/26/21	34/29/23	36/32/25
Pression sonore <sup>6)</sup>	Fort / Moyen / Faible	dB(A)	38/34/31	39/35/32	40/36/33
Dimension	H x L x P	mm	290 x 1400 x 700	290 x 1400 x 700	290 x 1400 x 700
Poids net		kg	45	45	45
<b>Unité extérieure</b>			<b>U-100PEY1E8</b>	<b>U-125PEY1E8</b>	<b>U-140PEY1E8</b>
Alimentation électrique		V	380/400/415	380/400/415	380/400/415
Fusible recommandé		A	16	16	16
Connexion unité intérieure / unité extérieure		mm <sup>2</sup>	2,5	2,5	2,5
Courant	Froid	A	5,10/4,85/4,70	6,20/5,90/5,70	6,75/6,45/6,25
	Chaud	A	4,05/3,80/3,65	4,90/4,65/4,50	5,60/5,40/5,20
Volume d'air	Froid / Chaud	m <sup>3</sup> /min	76/67	80/73	135/120
Pression sonore	Froid / Chaud (Fort)	dB(A)	54/54	56/56	54/53
Dimension	H x L x P	mm	996 x 940 x 340	996 x 940 x 340	1416 x 940 x 340
Poids net		kg	73	85	98
Connexions de la tuyauterie	Tube de liquide	Pouces (mm)	3/8 (9,52)	3/8 (9,52)	3/8 (9,52)
	Tube de gaz	Pouces (mm)	5/8 (15,88)	5/8 (15,88)	5/8 (15,88)
Longueur de tube		m	5 - 50	5 - 50	5 - 50
Dénivelé (int./ext) <sup>7)</sup>		m	30	30	30
Groupe pré-chargé		m	30	30	30
Quantité de gaz supplémentaire		g/m	50	50	50
Réfrigérant (R410A)/CO <sub>2</sub> eq.		kg/T	2,60/5,4288	3,20/6,6816	3,40/7,0992
Plage de fonctionnement	Froid Min/Max	°C	-10 ~ +43	-10 ~ +43	-10 ~ +43
	Chaud Min / Max	°C	-15 ~ +24	-15 ~ +24	-15 ~ +24
<b>Prix du kit</b>		€	<b>4 673</b>	<b>5 157</b>	<b>8 131</b>
Prix de l'unité intérieure <sup>3)</sup>		€	1 901	2 148	2 688
Prix de l'unité extérieure		€	2 572	2 809	5 243
Prix de la télécommande filaire		€	200	200	200

1) Le calcul des coefficients EER et COP est conforme à la norme européenne EN14511. 2) Pour les modèles de moins de 12 kW, le SEER et le SCOP respectent les valeurs de la directive UE/626/2011. Pour les modèles de plus de 12 kW, le SEER et le SCOP respectent les valeurs de la directive EU/2281/2016. 3) La consommation annuelle d'énergie est calculée conformément à la directive UE/626/2011. 4) 3) La puissance calorifique est calculée en tenant compte de la correction du facteur de dégivrage. 5) Réglage d'usine de la pression statique externe moyenne. 6) La pression sonore des unités indique la valeur pour une position à 1,5 m en dessous de l'unité. La pression sonore est mesurée conformément à la norme Eurovent 6/C/006-97. 7) Lorsque l'unité extérieure est installée plus haut que l'unité intérieure. \* Fusible recommandé pour l'unité intérieure 3A.



SEER et SCOP : KIT-60PFY1E5D. CONTRÔLE INTERNET : En option.

Compatible avec toutes les solutions de connectivité Panasonic. Pour obtenir des informations détaillées, consultez la section relative aux systèmes de commande.

# GAMME PACi GRANDE PUISSANCE

Puissance de 20,00 – 25,00 kW qui s'adapte parfaitement pour les commerces de petite et moyenne taille. En plus de son faible encombrement et de sa légèreté, le tout nouveau design du gainable façon split facilite le raccordement des tuyauteries dans un espace réduit.



## Big PACi de Panasonic, des produits performants et respectueux de l'environnement

- Haute efficacité grâce au compresseur Panasonic utilisé comme moteur
- Corps de l'unité intérieure compact et léger
- Raccordement simple des tuyauteries grâce au design façon split de l'unité intérieure gainable
- Unité intérieure dissociable pour une souplesse d'installation dans des espaces réduits
- Compatibilité avec l'échangeur
- Revêtement anti-corrosion Bluefin
- Compatible avec la commande Cloud

## Unité intérieure compacte et légère garantissant une haute performance

Un poids réduit de 15 % par rapport au modèle conventionnel facilite considérablement l'installation.

	Modèle conventionnel	Nouveaux
20,00 kW	100 kg	86 kg
25,00 kW	104 kg	88 kg

PROFONDEUR  
RÉDUITE DE  
230 mm

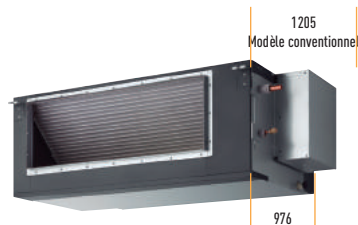

## Échangeur de chaleur avec ailettes laquées bleu

Les ailettes laquées bleu résistantes à la corrosion sont équipées de série sur tous les modèles PACi R32 et Big PACi R410A.

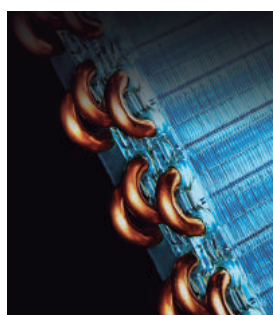

## Raccordement simple des tuyauteries grâce au design façon split de l'unité intérieure gainable

La partie de l'échangeur de chaleur et la partie du ventilateur (ventilateur+châssis) peuvent être dissociées pendant l'installation. Conçu pour faciliter le réassemblage, le tout nouveau design de l'unité intérieure du gainable s'adapte parfaitement aux espaces réduits.

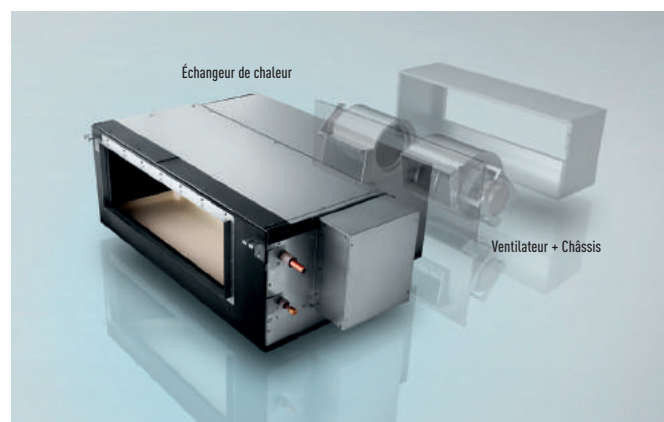

## Compatibilité avec l'échangeur

Le nouvel échangeur PACi peut se raccorder aux systèmes Big PACi. Il offre différentes options pour les applications hydroniques : chauffage, refroidissement et production d'eau chaude.

## Compatible avec la commande Cloud

Le modèle Big PACi est compatible avec les commandes Cloud de Panasonic en tout lieu et à tout moment.

Confort cloud pour utilisateurs finaux,  
propriétaires



AC Smart Cloud de Panasonic pour  
professionnels



## Nouvelle unité Big PACi Gainable haute pression statique 20,00-25,0 kW Inverter+

### • R410A



NOUVEAU  
2019



**CZ-RWS3 + CZ-RWRC3**  
Contrôleur en option.  
Télécommande infrarouge.



**CZ-RE2C2**  
Contrôleur en option.  
Télécommande simplifiée.

Le modèle Big PACi est équipé d'unités intérieures entièrement repensées pour des applications hydroniques pilotées par l'échangeur PACi

Le Big PACi est une solution pratique et économique pour des projets de petite et moyenne taille. Il peut être proposé avec un système DRV. Unité intérieure compacte et légère garantissant une haute performance et affichant un design façon split pour faciliter le raccordement des tuyauteries dans un espace réduit.

### Focus technique

- Corps de l'unité intérieure compact ultra-performant, poids réduit (-16 kg) par rapport au modèle conventionnel (10HP)
- Design façon split de l'unité intérieure gainable pour un raccordement simple et flexible des tuyauteries
- Meilleur contrôle de charge partielle grâce au compresseur Panasonic
- Revêtement anti-corrosion Bluefin
- Compatible avec l'échangeur PACi
- Compatible avec la commande Cloud Panasonic
- Signal de demande 0-10 V

		Triphasé		
		20,00 kW	25,00 kW	
KIT		KIT-200PE3E5D	KIT-250PE3E5D	
Télécommande		CZ-RTC5B	CZ-RTC5B	
Puissance frigorifique	Nominale (Min - Max)	kW	19,50 (5,40 - 21,00)	23,20 (6,30 - 27,00)
EER <sup>1)</sup>		W/W	3,10	3,00
SEER <sup>2)</sup>			<b>5,11</b>	<b>4,81</b>
Pdesign		kW	19,50	23,20
Puissance absorbée (refroidissement)		kW	6,29	7,73
Puissance calorifique	Nominale (Min - Max)	kW	22,40 (5,60 - 25,00)	28,00 (7,10 - 29,00)
COP <sup>1)</sup>		W/W	3,60	3,39
SCOP <sup>2)</sup>			<b>3,57</b>	<b>3,60</b>
Pdesign à -10°C		kW	17,00	20,00
Puissance absorbée (chauffage)		kW	6,22	8,27
<b>Unité intérieure</b>		<b>S-200PE3E5B</b>	<b>S-250PE3E5B</b>	
Alimentation électrique	V / ph / Hz	220 - 230 - 240 / 1 / 50	220 - 230 - 240 / 1 / 50	
Pression statique externe en sortie d'usine (avec câble d'amplification) <sup>3)</sup>	Pa	75 - 120 - 180	75 - 130 - 200	
Débit d'air	Fort / Moyen / Faible	m <sup>3</sup> /min	72/63/53	84/72/59
Pression sonore <sup>4)</sup>	Fort / Moyen / Faible	dB(A)	46/44/41	47/45/42
Dimension	H x L x P	mm	486 x 1456 x 916	486 x 1456 x 916
Poids net		kg	86	88
<b>Unité extérieure</b>		<b>U-200PE2E8A</b>	<b>U-250PE2E8A</b>	
Alimentation électrique	V / ph / Hz	380 - 400 - 415 / 3 / 50	380 - 400 - 415 / 3 / 50	
Fusible recommandé	A	15	20	
Volume d'air	Froid / Chaud	m <sup>3</sup> /min	164	160
Pression sonore	Froid / Chaud (Fort)	dB(A)	60/62	61/63
Dimension <sup>5)</sup>	H x L x P	mm	1500 x 980 x 370	1500 x 980 x 370
Poids net		kg	127	138
Connexions de la tuyauterie	Tube de liquide	Pouces (mm)	3/8 (9,52)	1/2 (12,70)
	Tube de gaz	Pouces (mm)	1 (25,40)	1 (25,40)
Longueur de tube		m	5 - 120	5 - 120
Dénivelé (int./ext) <sup>6)</sup>		m	30	30
Groupe pré-chargé		m	30	30
Quantité de gaz supplémentaire		g/m	50	80
Réfrigérant (R410A)/CO <sub>2</sub> , eq.		kg/T	5,60/11,6928	6,40/13,3632
Plage de fonctionnement	Froid Min/Max	°C	-15 ~ +46	-15 ~ +46
	Chaud Min / Max	°C	-20 ~ +24	-20 ~ +24
<b>Prix du kit</b>		€	<b>10 965</b>	<b>12 004</b>
Prix de l'unité intérieure <sup>5)</sup>		€	4 217	4 600
Prix de l'unité extérieure		€	6 548	7 204
Prix de la télécommande filaire CZ-RTC5B		€	200	200

### Accessoires

<b>CZ-RTC5B</b>	Télécommande filaire avec fonction Econavi et Datanavi
<b>CZ-RWS3 + CZ-RWRC3</b>	Télécommande infrarouge
<b>CZ-RE2C2</b>	Télécommande simplifiée

### Accessoires

<b>PAW-GRD5TD40</b>	Plate-forme d'élévation extérieure 400 x 900 x 400 mm.
<b>CZ-CAPWFC1</b>	Nouvelle interface WLAN pour connexion Cloud confort

1) Le calcul des coefficients EER et COP est conforme à la norme européenne EN14511. 2) Pour les modèles de moins de 12 kW, le SEER et le SCOP respectent les valeurs de la directive UE/626/2011. Pour les modèles de plus de 12 kW, le SEER et le SCOP respectent les valeurs de la directive UE/2281/2016. 3) Réglage d'usine de la pression statique externe moyenne. 4) La pression sonore des unités indique la valeur pour une position à 1,5 m en dessous de l'unité. La pression sonore est mesurée conformément à la norme Eurovent 6/C/006-97. 5) Ajouter 100mm pour l'unité intérieure ou 70mm pour l'unité extérieure pour l'orifice des tuyauteries. 6) Lors de l'installation de l'unité extérieure à une position plus élevée que l'unité intérieure. \* Aucun filtre inclus. \* Ces modèles seront disponibles en mai 2019.



CONTRÔLE INTERNET : En option.

Compatible avec toutes les solutions de connectivité Panasonic. Pour obtenir des informations détaillées, consultez la section relative aux systèmes de commande.

# SYSTÈMES PACi SINGLE, TWIN, TRIPLE ET DOUBLE-TWIN



Grâce à ce système, une seule unité extérieure peut répartir la capacité sur 4 zones intérieures simultanément. Ce système est donc particulièrement adapté aux parties communes. Il réduit la concentration de bruit et permet d'obtenir la même température dans l'ensemble de la pièce. Différents types d'unités intérieures peuvent être installés (Murale, Cassette, Gainable, Plafonnier) au sein d'un seul système.

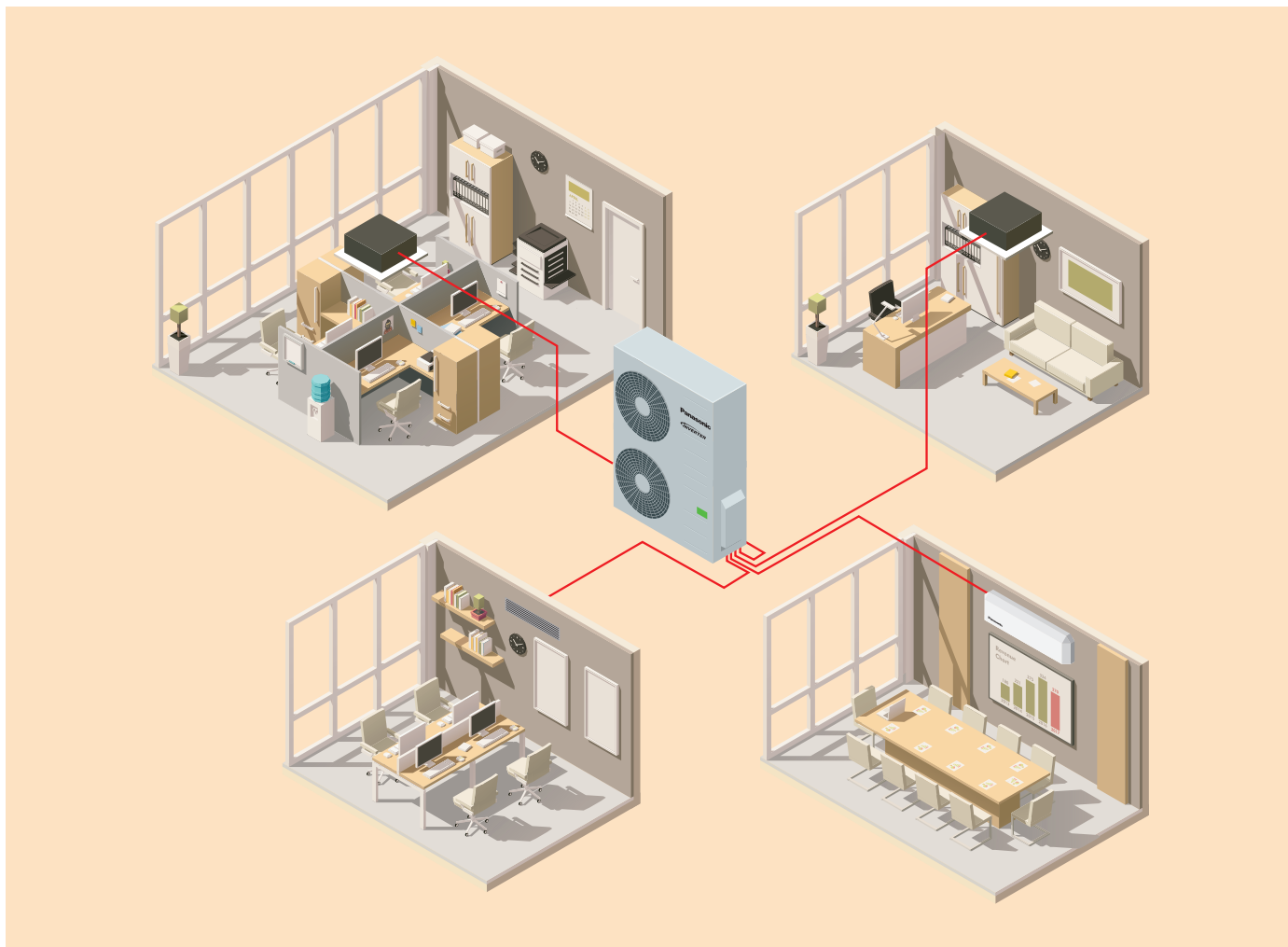

## 1 Systèmes PACi Standard de 7,10 à 14,00 kW

Jusqu'à 2 unités intérieures peuvent être raccordées sur une même unité extérieure. Les unités PACi de Panasonic peuvent être installées comme système simple et twin. Les unités intérieures peuvent être combinées selon le tableau de sélection ci-après. Le fonctionnement sera toujours simultané. Toutes les unités intérieures fonctionneront avec les mêmes paramètres.

## 2 PACi Elite de 7,10 à 14,00 kW

Jusqu'à 4 unités intérieures peuvent être connectées sur une même unité extérieure. Les unités PACi 7,10, 10,00, 12,50 et 14,00 de Panasonic peuvent être installées comme système twin, triple et double twin. Les unités intérieures peuvent être combinées selon le tableau de sélection ci-après. Le fonctionnement sera toujours simultané. Toutes les unités intérieures fonctionneront avec les mêmes paramètres.

## 3 Big PACi Elite de 20,00 à 25,00 kW

Jusqu'à 4 unités intérieures peuvent être connectées sur une même unité extérieure. Les unités PACi 20,00 et 25,00 de Panasonic peuvent être installées comme système twin, triple et double twin. Les unités intérieures peuvent être combinées selon le tableau de sélection ci-après. Le fonctionnement sera toujours simultané. Toutes les unités intérieures fonctionneront avec les mêmes paramètres.

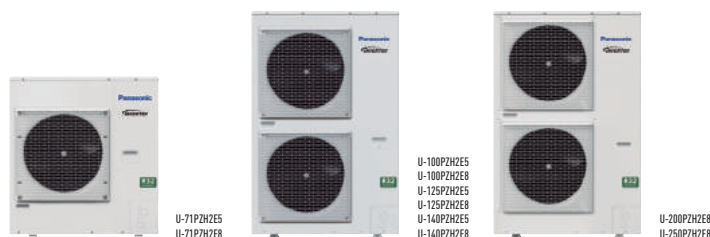

Unités extérieures PACi Elite • R32<sup>1</sup>

			7,10 kW	10,00 kW	12,50 kW	14,00 kW	20,00 kW	25,00 kW
<b>Unité extérieure monophasé</b>			<b>U-71PZH2E5</b>	<b>U-100PZH2E5</b>	<b>U-125PZH2E5</b>	<b>U-140PZH2E5</b>	—	—
<b>Unité extérieure triphasé</b>			<b>U-71PZH2E8</b>	<b>U-100PZH2E8</b>	<b>U-125PZH2E8</b>	<b>U-140PZH2E8</b>	<b>U-200PZH2E8<sup>2</sup></b>	<b>U-250PZH2E8<sup>2</sup></b>
Puissance frigorifique	Nominale (Min - Max)	kW	7,10 (2,20 - 9,00)	10,00 (3,10 - 12,50)	12,50 (3,20 - 14,00)	14,00 (3,30 - 16,00)	20,00 (5,70 - 22,40)	25,00 (6,10 - 28,00)
Puissance calorifique	Nominale (Min - Max)	kW	8,00 (2,00 - 9,00)	11,20 (3,10 - 14,00)	14,00 (3,20 - 16,00)	16,00 (3,30 - 18,00)	22,40 (5,00 - 25,00)	28,00 (5,50 - 31,50)
Alimentation électrique	Monophasé	V	220/230/240	220/230/240	220/230/240	220/230/240	—	—
	Triphasé	V	380/400/415	380/400/415	380/400/415	380/400/415	380/400/415	380/400/415
Connexion unité intérieure / unité extérieure		mm <sup>2</sup>	2 x 1,5 ou 2,5	2 x 1,5 ou 2,5	2 x 1,5 ou 2,5	2 x 1,5 ou 2,5	—	—
Volume d'air	Froid / Chaud	m <sup>3</sup> /min	61/60	118/108	125/122	129/116	164/164	160/160
Pression sonore	Froid / Chaud (Fort)	dB(A)	48/50	52/52	53/53	54/54	59/61	59/63
Puissance sonore	Froid / Chaud (Fort)	dB(A)	65/67	69/69	70/70	71/71	77/79	78/82
Dimension	H x L x P	mm	996 x 940 x 340	1416 x 940 x 340	1416 x 940 x 340	1416 x 940 x 340	1500 x 980 x 370	1500 x 980 x 370
Poids net		kg	68	99	99	99	117	128
Connexions de la tuyauterie	Tube de liquide	Pouces (mm)	3/8 (9,52)	3/8 (9,52)	3/8 (9,52)	3/8 (9,52)	3/8 (9,52)	1/2 (12,70)
	Tube de gaz	Pouces (mm)	5/8 (15,88)	5/8 (15,88)	5/8 (15,88)	5/8 (15,88)	1 (25,40)	1 (25,40)
Longueur de tube	Min / Max	m	5 - 50	5 - 85	5 - 85	5 - 85	5 - 80	5 - 60
Dénivelé (int./extl.)	Max	m	30	30	30	30	30	30
Groupe pré-chargé		m	30	30	30	30	30	30
Quantité de gaz supplémentaire		g/m	45	45	45	45	60	80
Réfrigérant (R32)/CO <sub>2</sub> eq.		kg/T	1,95/1,316	3,05/2,059	3,05/2,059	3,05/2,059	4,20/2,835	5,20/3,51
Plage de fonctionnement	Froid Min/Max	°C	-15 - +46	-15 - +46	-15 - +46	-15 - +46	-15 - +46	-15 - +46
	Chaud Min / Max	°C	-20 - +24	-20 - +24	-20 - +24	-20 - +24	-20 - +24	-20 - +24

1) Ces modèles sont disponibles depuis l'hiver 2018. 2) Ces modèles seront disponibles en mai 2019. Données provisoires.

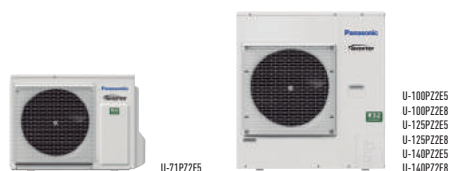

## Unités extérieures PACi Standard • R32

			7,10 kW	10,00 kW	12,50 kW	14,00 kW
<b>Unité extérieure monophasé</b>			<b>U-71PZ2E5</b>	<b>U-100PZ2E5</b>	<b>U-125PZ2E5</b>	<b>U-140PZ2E5</b>
<b>Unité extérieure triphasé</b>			—	<b>U-100PZ2E8</b>	<b>U-125PZ2E8</b>	<b>U-140PZ2E8</b>
Puissance frigorifique	Nominale (Min - Max)	kW	7,10	10,00 (3,00 - 11,50)	12,50 (3,20 - 13,50)	14,00 (3,30 - 15,00)
Puissance calorifique	Nominale (Min - Max)	kW	7,10	10,00 (3,00 - 14,00)	12,50 (3,30 - 15,00)	14,00 (3,40 - 16,00)
Alimentation électrique	Monophasé	V	220/230/240	220/230/240	220/230/240	220/230/240
	Triphasé	V	—	380/400/415	380/400/415	380/400/415
Connexion unité intérieure / unité extérieure		mm <sup>2</sup>	2 x 1,5 ou 2,5	2 x 1,5 ou 2,5	2 x 1,5 ou 2,5	2 x 1,5 ou 2,5
Débit d'air	Froid / Chaud	m <sup>3</sup> /min	50/45	76/70	86/78	89/83
Pression sonore	Froid / Chaud (Fort)	dB(A)	49/49	52/52	55/55	56/56
Puissance sonore	Froid / Chaud (Fort)	dB(A)	69/69	70/70	73/73	74/74
Dimension	H x L x P	mm	695 x 875 x 320	996 x 980 x 370	996 x 980 x 370	996 x 980 x 370
Poids net		kg	44	90	94	94
Connexions de la tuyauterie	Tube de liquide	Pouces (mm)	3/8 (9,52)	3/8 (9,52)	3/8 (9,52)	3/8 (9,52)
	Tube de gaz	Pouces (mm)	5/8 (15,88)	5/8 (15,88)	5/8 (15,88)	5/8 (15,88)
Longueur de tube	Min / Max	m	3 - 40	5 - 50	5 - 50	5 - 50
Dénivelé (int./extl.)	Max	m	30	30	30	30
Groupe pré-chargé		m	30	30	30	30
Quantité de gaz supplémentaire		g/m	35	45	45	45
Réfrigérant (R32)/CO <sub>2</sub> eq.		kg/T	1,45/0,979	2,60/1,755	2,98/2,0115	2,98/2,0115
Plage de fonctionnement	Froid Min/Max	°C	-10 - +43	-10 - +43	-10 - +43	-10 - +43
	Chaud Min / Max	°C	-15 - +24	-15 - +24	-15 - +24	-15 - +24



Unités murales	Unité intérieure	Puissance frigorifique	Puissance calorifique	Dimension H x L x P mm	Pression sonore Fort / Moyen / Faible dB(A)	Débit d'air Fort / Moyen / Faible m³/min
		kW	kW			
		3,60 kW	S-36PK2E5B			
5,00 kW	S-50PK2E5B	5,00	5,60	302x1120x236	40/36/32	14,00/12,00/10,50
6,00 kW	S-60PK2E5B	6,00	7,00	302x1120x236	47/44/40	18,00/14,50/11,50
7,10 kW	S-71PK2E5B	7,10	8,00	302x1120x236	47/44/40	18,00/14,50/11,50
10,00 kW	S-100PK2E5B	10,00	11,20	302x1120x236	47/44/40	19,00/16,50/13,00

Cassette 4 voies 60x60	Unité intérieure (panneaux CZ-KPY3AW/ CZ-KPY3BW)	Puissance frigorifique	Puissance calorifique	Dimensions : Unité intérieure/CZ-KPY3AW/CZ-KPY3BW H x L x P mm	Pression sonore Fort / Moyen / Faible dB(A)	Débit d'air Fort / Faible m³/min
		kW	kW			
		3,60 kW	S-36PY2E5B			
5,00 kW	S-50PY2E5B	5,00	5,60	288x583x583 / 31x700x700 / 31x625x625	40/37/33	11,10/11,10

Cassette 4 voies 90x90	Unité intérieure (panneaux CZ-KPU3W/ CZ-KPU3AW)	Puissance frigorifique	Puissance calorifique	Dimensions unité intérieure H x L x P mm	Dimension du panneau H x L x P mm	Pression sonore Fort / Moyen / Faible dB(A)	Débit d'air Fort / Moyen / Faible m³/min
		kW	kW				
		3,60 kW	S-36PU2E5B				
5,00 kW	S-50PU2E5B	5,00	5,60	256 x 840 x 840	33,5 x 950 x 950	32/29/27	16,50/13,50/11,50
6,00 kW	S-60PU2E5B	6,00	7,00	256 x 840 x 840	33,5 x 950 x 950	38/31/28	21,00/16,00/13,00
7,10 kW	S-71PU2E5B	7,10	8,00	256 x 840 x 840	33,5 x 950 x 950	37/31/28	22,00/16,00/13,00
10,00 kW	S-100PU2E5B	10,00	11,20	319x840x840	33,5 x 950 x 950	45/38/32	36,00/26,00/18,00
12,50 kW	S-125PU2E5B	12,50	14,00	319x840x840	33,5 x 950 x 950	46/39/33	37,00/27,00/19,00
14,00 kW	S-140PU2E5B	14,00	14,00	319x840x840	33,5 x 950 x 950	47/40/34	38,00/29,00/20,00

Plafonnier	Unité intérieure	Puissance frigorifique	Puissance calorifique	Dimension H x L x P mm	Pression sonore Fort / Moyen / Faible dB(A)	Débit d'air Fort / Moyen / Faible m³/min
		kW	kW			
		3,60 kW	S-36PT2E5B			
5,00 kW	S-50PT2E5B	5,00	5,60	235 x 960 x 690	38/33/30	15,00/12,50/10,50
6,00 kW	S-60PT2E5B	6,00	7,00	235x1275x690	39/36/33	20,00/17,00/14,50
7,10 kW	S-71PT2E5B	7,10	8,00	235x1275x690	39/36/33	21,00/18,00/15,50
10,00 kW	S-100PT2E5B	10,00	11,20	235x1590x690	42/38/35	30,00/25,00/23,00
12,50 kW	S-125PT2E5B	12,50	14,00	235x1590x690	45/40/37	34,00/28,00/24,00
14,00 kW	S-140PT2E5B	14,00	14,00	235x1590x690	47/41/37	35,00/29,00/25,00

Gainable haute pression statique	Unité intérieure	Puissance frigorifique	Puissance calorifique	Dimension H x L x P mm	Pression statique externe Fort / Moyen / Faible Pa	Pression sonore Fort / Moyen / Faible dB(A)	Débit d'air Fort / Moyen / Faible m³/min
		kW	kW				
		3,60 kW	S-36PF1E5B				
5,00 kW	S-50PF1E5B	5,00	5,60	290 x 800 x 700	150/70/10	34/30/26	16,00/15,00/12,00
6,00 kW	S-60PF1E5B	6,00	7,00	290x1000x700	150/70/10	35/32/26	21,00/19,00/15,00
7,10 kW	S-71PF1E5B	7,10	8,00	290x1000x700	150/70/10	35/32/26	21,00/19,00/15,00
10,00 kW	S-100PF1E5B	10,00	11,20	290x1400x700	150/100/10	38/34/31	32,00/26,00/21,00
12,50 kW	S-125PF1E5B	12,50	14,00	290x1400x700	150/100/10	39/35/32	34,00/29,00/23,00
14,00 kW	S-140PF1E5B	14,00	14,00	290x1400x700	150/100/10	40/36/33	36,00/32,00/25,00

### Systèmes PACi Standard de 7,10 à 14,00 kW Combinaisons de systèmes en fonctionnement simple/simultané • R32 et • R410A

Unité intérieure	Unité extérieure			
	7,10 kW	10,00 kW	12,50 kW	14,00 kW
3,60 kW	Twin <sup>1</sup>			
5,00 kW		Twin		
6,00 kW			Twin	
7,10 kW	Single <sup>2</sup>			Twin
10,00 kW		Single <sup>2</sup>		
12,50 kW			Single <sup>2</sup>	
14,00 kW				Single <sup>2</sup>

### Systèmes PACi Elite de 7,10 à 14,00 kW Combinaisons de systèmes en fonctionnement simple/simultané • R32 et • R410A

Unité intérieure	Unité extérieure			
	7,10 kW	10,00 kW	12,50 kW	14,00 kW
3,60 kW	Twin	Triple	Double-Twin	
4,50 kW			Triple	
5,00 kW		Twin		Triple
6,00 kW			Twin	
7,10 kW	Single <sup>2</sup>			Twin
10,00 kW		Single <sup>2</sup>		
12,50 kW			Single <sup>2</sup>	
14,00 kW				Single <sup>2</sup>

### Systèmes PACi Elite de 20,00 à 25,00 kW Combinaisons de systèmes en fonctionnement simple/simultané • R32 et • R410A

Unité intérieure	Unité extérieure	
	20,00 kW	25,00 kW
5,00 kW	Double-Twin	
6,00 kW		Double-Twin
7,10 kW	Triple	
10,00 kW	Twin	
12,50 kW		Twin
20,00 kW	Single <sup>2</sup>	
25,00 kW		Single <sup>2</sup>

1. Disponible uniquement pour le modèle PZ (R32) avec des limitations pour le tube principal et la tuyauterie de ramification. Veuillez contacter un revendeur Panasonic agréé. 2. Solution composée d'un kit PACi

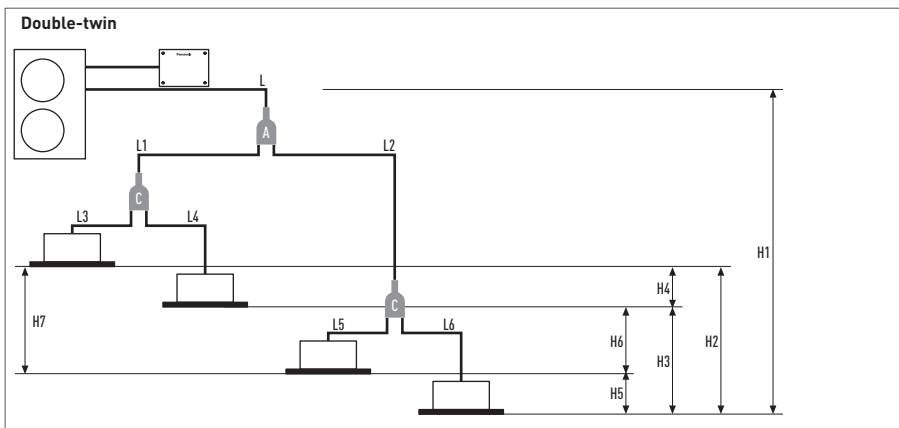
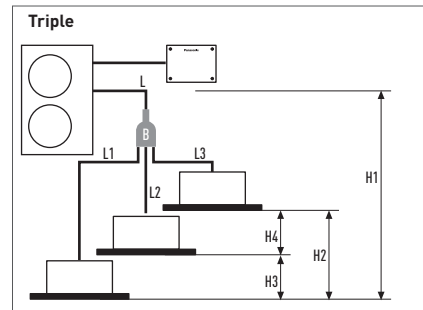
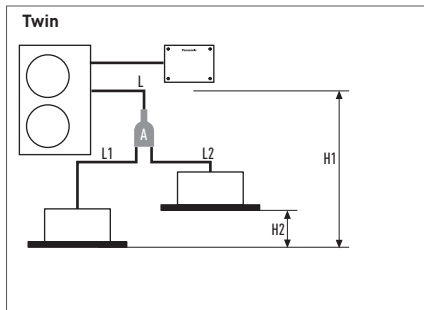
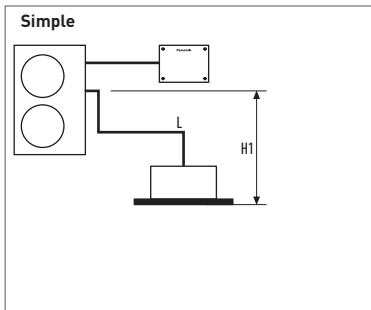

**Système PACi Twin Standard de 7,10 à 14,00 kW**  
Raccord de distribution (vendu séparément)  
A= CZ-P224BK2BM

**Systèmes PACi Elite Twin, Triple et Double-Twin de 7,10 à 14,00 kW**  
Raccord de distribution (vendu séparément)  
A= CZ-P224BK2BM  
B= CZ-P3HPC2BM  
C= CZ-P224BK2BM

**Systèmes PACi Elite Twin, Triple et Double-Twin de 20,0 à 25,00 kW**  
Raccord de distribution (vendu séparément)  
A = CZ-P680BK2BM  
B = CZ-P3HPC2BM  
C = CZ-P224BK2BM

Système Twin	Systèmes PACi Simple et Twin Standard de 7,10 à 14,00 kW			Systèmes PACi Elite Twin, Triple et Double-Twin de 7,10 à 25,00 kW					
	Combinaisons unités intérieures (voir exemples ci-dessus)		Équivalences de longueurs et différences de hauteur (m) pour les unités extérieures...	Combinaisons unités intérieures (voir exemples ci-dessus)				Équivalences de longueurs et différences de hauteur (m) pour les unités extérieures comprises entre 7,10 et 14,00 kW	Équivalences de longueurs et différences de hauteur (m) pour les unités extérieures comprises entre 20,00 et 25,00 kW
	Simple	Twin		Simple	Twin	Triple	Double-Twin		
Longueur totale de la tuyauterie	L	L + L1 + L2	≤ 50 m	L	L + L1 + L2	L + L1 + L2 + L3	L + L1 + L2 + L3 + L4 + L5 + L6	U-60/U-71 : ≤ 50 m U-100/125/140 : ≤ 75 m	U-200 : ≤ 100 m U-250 : ≤ 80 m
Longueur maximale de la tuyauterie entre l'unité extérieure et l'unité intérieure la plus éloignée	-	-	-	-	L + L1 ou L + L2	L + L1 ou L + L2 ou L + L3	L + L1 + L3 ou L + L1 + L4 ou L + L2 + L5 ou L + L2 + L6	-	U-200 : 90 m U-250 : 60 m
Longueur maximale de ramification	-	L1 L2	≤ 15	-	L1 ou L2	L1 ou L2 ou L3	L1 + L3 ou L1 + L4 ou L2 + L5 ou L2 + L6	≤ 15 m	≤ 20 m
Différence de longueur maximum des tubes de ramification	-	L1 > L2 L1 - L2	≤ 10	-	L1 > L2 : L1 - L2	L1 > L2 > L3 : L1 - L2 L2 - L3 L1 - L3	L2 + L6 (Max.) L1 + L3 (min.) : (L2 + L6) - (L1 + L3)	≤ 10 m	≤ 10 m
Différences de longueur maximum de la tuyauterie après le premier branchement (Double-Twin)	-	-	-	-	-	-	L2 > L1 : L2 - L1	≤ 10 m	≤ 10 m
Différences de longueur maximum de la tuyauterie après le second branchement (Double-Twin)	-	-	-	-	-	-	L4 > L3 : L4 - L3 L6 > L5 : L6 - L5	≤ 10 m	≤ 10 m
Différence de hauteur (unité extérieure installée à un niveau plus élevé)	H1	H1	≤ 30	H1	H1	H1	H1	≤ 30 m	≤ 30 m
Différence de hauteur (unité extérieure installée à un niveau moins élevé)	H1	H1	≤ 15	H1	H1	H1	H1	≤ 15 m	≤ 15 m
Dénivelé entre les unités intérieures	-	H2	≤ 0,5	-	H2	H2 ou H3 ou H4	H2 ou H3 ou H4 ou H5 ou H6	≤ 0,5 m	≤ 0,5 m

Système Twin	Systèmes PACi Simple et Twin Standard de 7,10 à 14,00 kW				Systèmes PACi Elite Twin, Triple et Double-Twin de 7,10 à 14,00 kW					Systèmes PACi Elite Twin, Triple et Double-Twin de 20,00 à 25,00 kW					
	Diamètre du tube principal de l'unité extérieure (L)		Tube de raccordement de l'unité intérieure (L1, L2)		Diamètre du tube principal de l'unité extérieure (L)		Diamètre du tube de raccordement de l'unité intérieure (L1, L2, L3, L4) (mm)			Diamètre du tube principal de l'unité extérieure (L) (mm)		Tuyau de distribution Double-Twin (L1, L2) <sup>1)</sup>		Diamètre du tube de raccordement de l'unité intérieure <sup>2)</sup>	
Capacité type de l'unité	100	125	50	60	71 - 140	36	45	50	60	71	200	250	100 - 125	50	60 - 125
Tube de liquide (mm)	Ø 9,52	Ø 12,70	Ø 6,35	Ø 9,52	Ø 9,52	Ø 6,35	Ø 6,35	Ø 6,35	Ø 9,52	Ø 9,52	Ø 9,52	Ø 12,70	Ø 9,52	Ø 6,35	Ø 9,52
Le système bi-bloc	Ø 15,88	Ø 15,88	Ø 12,70	Ø 15,88	Ø 15,88	Ø 12,70	Ø 12,70	Ø 12,70	Ø 15,88	Ø 15,88	Ø 25,40	Ø 25,40	Ø 15,88	Ø 12,70	Ø 15,88
Quantité de gaz supplémentaire (g/m)	50	50	20	50	50	20	20	20	50	50	60	80	45	20	45

1) Capacité type totale de l'unité intérieure raccordée après la ramification. 2) Type de cassette 4 voies

Ajoutez des charges supplémentaires en additionnant la longueur de tube comme suit : tube principal (L) → tuyauterie de ramification (L1 → L2 → L3 large diamètre), puis en sélectionnant la quantité de réfrigérant correspondant (après longueur de tube sans charges : 30 m) au diamètre côté liquide et à la longueur de tube restants, indiqués dans le tableau ci-dessus.



## Unités extérieures PACi Elite • R410A

			7,10 kW	10,00 kW	12,50 kW	14,00 kW	20,00 kW	25,00 kW
<b>Unité extérieure monophasé</b>			<b>U-71PE1E5A</b>	<b>U-100PE1E5A</b>	<b>U-125PE1E5A</b>	<b>U-140PE1E5A</b>	—	—
<b>Unité extérieure triphasé</b>			<b>U-71PE1E8A</b>	<b>U-100PE1E8A</b>	<b>U-125PE1E8A</b>	<b>U-140PE1E8A</b>	<b>U-200PE2E8A</b>	<b>U-250PE2E8A</b>
Puissance frigorifique	Nominale (Min - Max)	kW	7,10 (2,50 - 8,00)	10,00 (3,30 - 12,50)	12,50 (3,30 - 14,00)	14,00 (3,30 - 15,50)	20,00 (6,00 - 22,40)	25,00 (6,00 - 28,00)
Puissance calorifique	Nominale (Min - Max)	kW	8,00 (2,00 - 9,00)	11,20 (4,10 - 14,00)	14,00 (4,10 - 16,00)	16,00 (4,10 - 18,00)	21,80 (6,00 - 22,40)	28,00 (6,00 - 31,50)
Alimentation électrique	Monophasé	V	220/240	220/240	220/240	220/240	—	—
	Triphasé	V	380/415	380/415	380/415	380/415	380/415	380/415
Connexion unité intérieure / unité extérieure		mm <sup>2</sup>	2 x 1,5 ou 2,5	2 x 1,5 ou 2,5	2 x 1,5 ou 2,5	2 x 1,5 ou 2,5	—	—
Volume d'air	Froid / Chaud	m <sup>3</sup> /min	60/60	110/95	130/110	135/120	129	118
Pression sonore	Froid / Chaud (Fort)	dB(A)	48/50	52/52	53/53	54/55	57/57	57/58
Dimension	H x L x P	mm	996 x 940 x 340	1416 x 940 x 340	1416 x 940 x 340	1416 x 940 x 340	1500 x 980 x 370	1500 x 980 x 370
Poids net		kg	69	98	98	98	118	128
Connexions de la tuyauterie	Tube de liquide	Pouces (mm)	3/8 (9,52)	3/8 (9,52)	3/8 (9,52)	3/8 (9,52)	3/8 (9,52)	1/2 (12,70)
	Tube de gaz	Pouces (mm)	5/8 (15,88)	5/8 (15,88)	5/8 (15,88)	5/8 (15,88)	1 (25,40)	1 (25,40)
Longueur de tube	Min / Max	m	5 - 50	5 - 75	5 - 75	5 - 75	5 - 100	5 - 100
Dénivelé (int./ext.)	Max	m	30	30	30	30	30	30
Groupe pré-chargé		m	30	30	30	30		
Quantité de gaz supplémentaire		g/m	50	50	50	50		
Réfrigérant (R410A)/CO <sub>2</sub> eq.		kg/T	2,35/4,9068	3,40/7,0992	3,40/7,0992	3,40/7,0992	5,60/11,6928	6,40/13,3632
Plage de fonctionnement	Froid Min/Max	°C	-15 ~ +46	-15 ~ +46	-15 ~ +46	-15 ~ +46	-15 ~ +46	-15 ~ +46
	Chaud Min / Max	°C	-20 ~ +24	-20 ~ +24	-20 ~ +24	-20 ~ +24	-20 ~ +15	-20 ~ +15

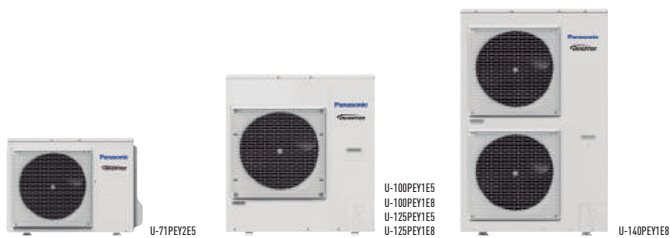

## Unités extérieures PACi Standard • R410A

			7,10 kW	10,00 kW	12,50 kW	14,00 kW
<b>Unité extérieure monophasé</b>			<b>U-71PEY2E5</b>	<b>U-100PEY1E5</b>	<b>U-125PEY1E5</b>	—
<b>Unité extérieure triphasé</b>			—	<b>U-100PEY1E8</b>	<b>U-125PEY1E8</b>	<b>U-140PEY1E8</b>
Puissance frigorifique	Nominale (Min - Max)	kW	7,10 (2,00 - 7,70)	10,00 (2,70 - 11,50)	12,50 (3,80 - 13,50)	14,00 (3,30 - 15,50)
Puissance calorifique	Nominale (Min - Max)	kW	7,10 (1,80 - 8,10)	10,00 (2,10 - 13,80)	12,50 (3,40 - 15,00)	14,00 (4,10 - 16,00)
Alimentation électrique	Monophasé	V	220/230/240	220/230/240	220/230/240	—
	Triphasé	V	—	380/400/415	380/400/415	380/415
Connexion unité intérieure / unité extérieure		mm <sup>2</sup>	2,5	4,0	6,0	2,5
Débit d'air	Froid / Chaud	m <sup>3</sup> /min	44/41	110/95	80/73	135/120
Pression sonore	Froid / Chaud (Fort)	dB(A)	49/49	52/52	56/56	54/53
Dimension	H x L x P	mm	619 x 799 x 299	996 x 940 x 340	996 x 940 x 340	1416 x 940 x 340
Poids net		kg	40	73	85	98
Connexions de la tuyauterie	Tube de liquide	Pouces (mm)	3/8 (9,52)	3/8 (9,52)	3/8 (9,52)	3/8 (9,52)
	Tube de gaz	Pouces (mm)	5/8 (15,88)	5/8 (15,88)	5/8 (15,88)	5/8 (15,88)
Longueur de tube	Min / Max	m	3 - 40	5 - 50	5 - 50	5 - 50
Dénivelé (int./ext.)	Max	m	30	30	30	30
Groupe pré-chargé		m	30	30	30	30
Quantité de gaz supplémentaire		g/m	40	50	50	50
Réfrigérant (R410A)/CO <sub>2</sub> eq.		kg/T	1,95/4,0716	2,60/5,4288	3,20/6,6816	3,40/7,0992
Plage de fonctionnement	Froid Min/Max	°C	-10 ~ +43	-10 ~ +43	-10 ~ +43	-10 ~ +43
	Chaud Min / Max	°C	-15 ~ +24	-15 ~ +24	-15 ~ +24	-15 ~ +24



Unités murales	Unité intérieure	Puissance frigorifique	Puissance calorifique	Dimension	Pression sonore	Débit d'air
		kW	kW	H x L x P	Fort / Moyen / Faible	Fort / Moyen / Faible
				mm	dB(A)	m³/min
3,60 kW	S-36PK2E5B	3,60	4,20	302x1120x236	35/31/27	11,00/9,50/7,50
5,00 kW	S-50PK2E5B	5,00	5,60	302x1120x236	40/36/32	14,00/12,00/10,50
6,00 kW	S-60PK2E5B	6,00	7,00	302x1120x236	47/44/40	18,00/14,50/11,50
7,10 kW	S-71PK2E5B	7,10	8,00	302x1120x236	47/44/40	18,00/14,50/11,50
10,00 kW	S-100PK2E5B	10,00	11,20	302x1120x236	47/44/40	19,00/16,50/13,00

Cassette 4 voies 60x60	Unité intérieure (panneaux CZ-KPY3AW/CZ-KPY3BW)	Puissance frigorifique	Puissance calorifique	Dimensions : Unité intérieure/CZ-KPY3AW/CZ-KPY3BW		Pression sonore	Débit d'air
		kW	kW	H x L x P		Fort / Moyen / Faible	Fort / Faible
				mm		dB(A)	m³/min
3,60 kW	S-36PY2E5B	3,60	4,20	288x583x583 / 31x700x700 / 31x625x625		36/32/26	9,70/9,90
5,00 kW	S-50PY2E5B	5,00	5,60	288x583x583 / 31x700x700 / 31x625x625		40/37/33	11,10/11,10

Cassette 4 voies 90x90	Unité intérieure (panneaux CZ-KPU3W/CZ-KPU3AW)	Puissance frigorifique	Puissance calorifique	Dimensions unité intérieure	Dimension du panneau	Pression sonore	Débit d'air
		kW	kW	H x L x P	H x L x P	Fort / Moyen / Faible	Fort / Moyen / Faible
				mm	mm	dB(A)	m³/min
3,60 kW	S-36PU2E5B	3,60	4,20	256 x 840 x 840	33,5 x 950 x 950	30/28/27	14,50/13,00/11,50
5,00 kW	S-50PU2E5B	5,00	5,60	256 x 840 x 840	33,5 x 950 x 950	32/29/27	16,50/13,50/11,50
6,00 kW	S-60PU2E5B	6,00	7,00	256 x 840 x 840	33,5 x 950 x 950	38/31/28	21,00/16,00/13,00
7,10 kW	S-71PU2E5B	7,10	8,00	256 x 840 x 840	33,5 x 950 x 950	37/31/28	22,00/16,00/13,00
10,00 kW	S-100PU2E5B	10,00	11,20	319x840x840	33,5 x 950 x 950	45/38/32	36,00/26,00/18,00
12,50 kW	S-125PU2E5B	12,50	14,00	319x840x840	33,5 x 950 x 950	46/39/33	37,00/27,00/19,00
14,00 kW	S-140PU2E5B	14,00	14,00	319x840x840	33,5 x 950 x 950	47/40/34	38,00/29,00/20,00

Plafonnier	Unité intérieure	Puissance frigorifique	Puissance calorifique	Dimension	Pression sonore	Débit d'air
		kW	kW	H x L x P	Fort / Moyen / Faible	Fort / Moyen / Faible
				mm	dB(A)	m³/min
3,60 kW	S-36PT2E5B	3,60	4,20	235 x 960 x 690	35/32/30	14,00/12,00/10,50
5,00 kW	S-50PT2E5B	5,00	5,60	235 x 960 x 690	38/33/30	15,00/12,50/10,50
6,00 kW	S-60PT2E5B	6,00	7,00	235 x 1275 x 690	39/36/33	20,00/17,00/14,50
7,10 kW	S-71PT2E5B	7,10	8,00	235 x 1275 x 690	39/36/33	21,00/18,00/15,50
10,00 kW	S-100PT2E5B	10,00	11,20	235 x 1590 x 690	42/38/35	30,00/25,00/23,00
12,50 kW	S-125PT2E5B	12,50	14,00	235 x 1590 x 690	45/40/37	34,00/28,00/24,00
14,00 kW	S-140PT2E5B	14,00	14,00	235 x 1590 x 690	47/41/37	35,00/29,00/25,00

Gainable haute pression statique	Unité intérieure	Puissance frigorifique	Puissance calorifique	Dimension	Pression statique externe	Pression sonore	Débit d'air
		kW	kW	H x L x P	Fort / Moyen / Faible	Fort / Moyen / Faible	Fort / Moyen / Faible
				mm	Pa	dB(A)	m³/min
3,60 kW	S-36PF1E5B	3,60	4,20	290 x 800 x 700	150/70/10	33/29/25	14,00/13,00/10,00
5,00 kW	S-50PF1E5B	5,00	5,60	290 x 800 x 700	150/70/10	34/30/26	16,00/15,00/12,00
6,00 kW	S-60PF1E5B	6,00	7,00	290x1000x700	150/70/10	35/32/26	21,00/19,00/15,00
7,10 kW	S-71PF1E5B	7,10	8,00	290x1000x700	150/70/10	35/32/26	21,00/19,00/15,00
10,00 kW	S-100PF1E5B	10,00	11,20	290 x 1400 x 700	150/100/10	38/34/31	32,00/26,00/21,00
12,50 kW	S-125PF1E5B	12,50	14,00	290 x 1400 x 700	150/100/10	39/35/32	34,00/29,00/23,00
14,00 kW	S-140PF1E5B	14,00	14,00	290 x 1400 x 700	150/100/10	40/36/33	36,00/32,00/25,00

# CAPTEUR ECONAVI



## Économies d'énergie pour les bureaux avec le capteur Econavi

En fournissant des économies d'énergie exceptionnelles, le système Inverter Panasonic peut être raccordé à Econavi pour détecter toute déperdition d'énergie. Econavi détecte la présence ou l'absence de personnes dans la pièce et le niveau d'activité dans chaque zone d'un bureau. Lorsqu'un chauffage ou un refroidissement inutile est détecté, les unités intérieures sont contrôlées individuellement pour s'adapter aux conditions du bureau afin d'économiser l'énergie.

### La détection du niveau d'activité permet des économies d'énergie précises.

La présence ou l'absence de personnes à leur bureau et le niveau d'activité dans les locaux sont détectés en temps réel. La température de consigne est ajustée automatiquement afin d'optimiser la consommation électrique inférieure.

**ECONAVI**

**Capteur Econavi**  
CZ-CENSC1



### Le capteur Econavi à distance permet un fonctionnement énergétique optimal.

Les piliers, parois, armoires et autres aménagements intérieurs constituent des obstacles pour un capteur, en réduisant la surface de détection et en diminuant les économies d'énergie possibles. En tenant compte des angles morts, Panasonic optimise l'installation des capteurs dans tous les bureaux.



**Le matin.**  
Refroidissement minutieux en cas de niveau d'activité intense

**L'après-midi.**  
Refroidissement réduit en présence de peu de monde.

**La nuit.**  
Fonction automatique de désactivation du thermostat tenant compte des conditions en fin de journée.

# TÉLÉCOMMANDE RTC5B AVEC OPTIONS ECONAVI ET DATANAVI



Facile d'utilisation, design simple et agréable, pourvue de nouvelles fonctions de commande avec affichage de la consommation d'énergie. Cette fonctionnalité fait de cette télécommande une exclusivité !

## Fonctions clés

- Réglage simple du programmeur et des paramètres de l'unité intérieure
- Affichage de la consommation d'énergie (seulement disponible avec les unités intérieures PACi dont le nom finit par un B)
- Limitation de la consommation énergétique grâce au programmeur (contrôle de la demande).

## Commande de secours par la télécommande CZ-RTC5B

- Le câblage groupé des 2 systèmes de PACi permet un contrôle automatique individuel.
- Fonctionnement de la rotation
- Opération de secours automatique
- Fonctionnement en mode assisté

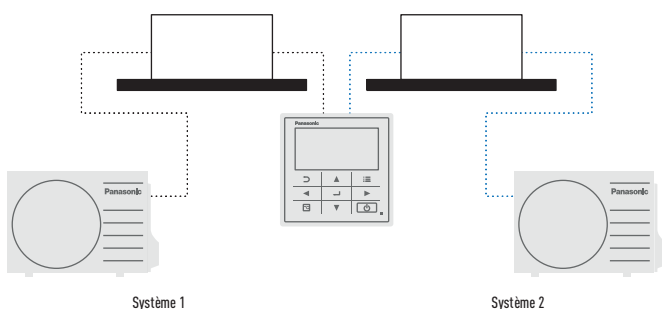

## Fonctions de base (affichage du fonctionnement et informations)

Toutes les fonctions sont facilement accessible grâce à la télécommande.

1. Nom de la pièce (max. 16 caractères)
2. Heure et jour de la semaine
3. Mode : Froid / Chaud / Sec / Vent. Auto
4. Statut : Pause chauffage / Dégivrage / Pause (système ECO G)
5. Température de consigne
6. Réglage des volets
7. Vitesse du ventilateur : F / M / F / Auto

## Fonctions disponibles sur le CZ-RTC5B

Éléments de commande :	Contrôlabilité	Unités intérieures	
		PACi Standard	PACi Elite uniquement
Fonctionnement de base	fonctionnement, mode, réglage de température, volume du flux d'air, direction du flux d'air	<input type="checkbox"/>	<input type="checkbox"/>
Fonction programmeur	Affichage du programmeur	<input type="checkbox"/>	<input type="checkbox"/>
	Activation/désactivation facile du programmeur	<input type="checkbox"/>	<input type="checkbox"/>
	Programmeur hebdomadaire	<input type="checkbox"/>	<input type="checkbox"/>
Économie d'énergie	Fonction Absence	<input type="checkbox"/>	<input type="checkbox"/>
	Retour automatique de la température	<input type="checkbox"/>	<input type="checkbox"/>
	Limite de la plage de réglage de la température	<input type="checkbox"/>	<input type="checkbox"/>
	Rappel d'arrêt	<input type="checkbox"/>	<input type="checkbox"/>
	Mode Économie d'énergie	<input type="checkbox"/>	<input type="checkbox"/>
Entretien	Planification du contrôle de la demande	—	<input type="checkbox"/>
	Surveillance énergétique	—	<input type="checkbox"/>
	Information d'erreur système	—	<input type="checkbox"/>
	Contacteur un réparateur	<input type="checkbox"/>	<input type="checkbox"/>
	Indication du filtre (affichage du temps de repos) et réinitialisation	<input type="checkbox"/>	<input type="checkbox"/>
	Adresse auto, test	<input type="checkbox"/>	<input type="checkbox"/>
Autres	Écran d'affichage des valeurs du capteur	<input type="checkbox"/>	<input type="checkbox"/>
	Mode de réglage simple/détaillé	<input type="checkbox"/>	<input type="checkbox"/>
	Verrouillage des touches	<input type="checkbox"/>	<input type="checkbox"/>
	Vitesse du ventilateur	<input type="checkbox"/>	<input type="checkbox"/>
	Réglage du contraste de l'affichage	<input type="checkbox"/>	<input type="checkbox"/>
	Capteur de télécommande	<input type="checkbox"/>	<input type="checkbox"/>
	Mode de fonctionnement silencieux	—	<input type="checkbox"/>
Contrôle du réglage de l'exclusion à partir du contrôleur central	<input type="checkbox"/>	<input type="checkbox"/>	

Toutes les spécifications sont sujettes à modifications sans préavis.



# NOUVELLE GAMME DE BALLONS PRO-HT POUR PACi ET ECOi

MAXIMUM  
**75°C**  
TEMPÉRATURE DE  
SORTIE D'EAU



Profitez d'un ballon efficace pour la production d'eau chaude sanitaire/le chauffage et le refroidissement. Les solutions de ballons PRO-HT de la gamme tertiaire de Panasonic répondent à tous vos besoins en eau chaude et offrent une température d'eau maximale de 75°C.

## PRO-HT TANK

**Ballon d'eau chaude sanitaire PRO-HT : PAW-VP1000/500/200LDHW. Ballon de grande contenance et à haute température pour les logements collectifs et bâtiments tertiaires.**

### 1 Haute performance et grandes économies

- COP maximal de 5,36 (A7) pour ballon de 200 L
- Label système maximum A+++ (échelle énergétique de A+++ à G)
- Eau chaude à haute température sans booster

### 2 Production d'eau chaude avec chauffage et refroidissement simultanés

- Température maximum de sortie d'eau chaude jusqu'à 75°C
- Ballon de grande contenance de 200 L à 1 000 L
- Échangeur de chaleur conçu pour éviter le calcaire

### 3 Qualité éprouvée

- Échangeur de chaleur à double tube respectant la réglementation sur l'eau potable
- Ballon et échangeur de chaleur fabriqués en acier inoxydable
- Décapage interne et externe

#### Exemple de solution : ballon ECS 1 000 L + PACi

- Idéale pour les petits hôtels et l'immobilier résidentiel haut de gamme
- Température de l'eau chaude jusqu'à 75°C
- Jusqu'à COP de 5,36 (A7)

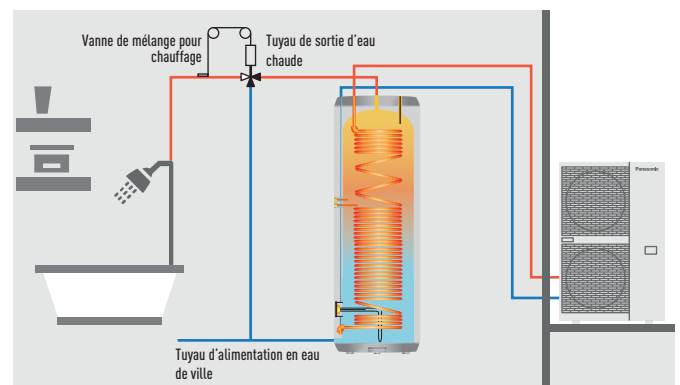

**Ballon PRO-HT de chauffage et refroidissement : PAW-VP380L. Chauffage et refroidissement de l'eau pour plancher chauffant, radiateurs ou ventilo-convecteurs**

### 1 Haute performance et grandes économies

- COP de -3,28 (A7), température de chauffage de l'eau à 45°C
- Température maximale de sortie d'eau chaude de 60°C
- Classe d'efficacité énergétique : A++ (échelle énergétique de A++ à G)

### 2 Solution simple de chauffage et de refroidissement de l'eau

- Eau chaude à haute température sans booster
- Coût d'installation réduit sans boosters ni ballons tampons supplémentaires

### 3 Qualité éprouvée

- Échangeur de chaleur à double tube respectant la réglementation sur l'eau potable
- Ballon et échangeur de chaleur fabriqués en acier inoxydable
- Décapage interne et externe

#### Ballon de chauffage et refroidissement de 380 L + PACi 20,00 kW

- Offre idéale pour petits bureaux
- Solution économique grâce à un système simple de chauffage et de refroidissement de l'eau
- Eau chaude jusqu'à 60°C

#### Liste détaillée des systèmes compatibles avec PACi Elite

Modèle	Type de ballon	Compatibilité du produit	Température de sortie d'eau chaude
PAW-VP1000LDHW	ECS	U-250PZH2E8	75°C
PAW-VP500LDHW	ECS	U-100PZH2E5/8	75°C
PAW-VP200LDHW	ECS	U-100PZH2E5/8	75°C
PAW-VP380L	Chauffage et refroidissement	U-200PZH2E8	60 °C

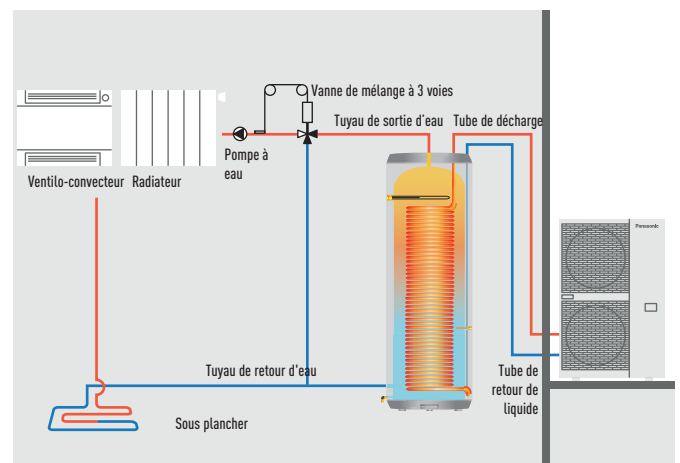

## Nouveau ballon ECS PRO-HT

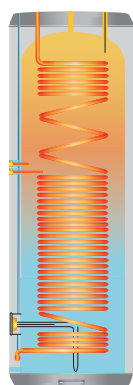

NOUVEAU  
2019

### Quantité suffisante d'eau chaude à haute température sans aucun booster

Les solutions de ballons PRO-HT de la gamme tertiaire de Panasonic peuvent être adaptées à différents projets, de l'immobilier résidentiel haut de gamme aux bureaux et hôtels.

### Focus technique

- Volume d'eau 200 L, 500 L et 1 000 L
- Production d'eau chaude à 75°C maximum sans boosters
- Ballon et échangeur de chaleur fabriqués en acier inoxydable
- Serpentin chauffant de 23 m (200 L), 35 m (500 L) et 63 m (1 000 L)
- Décapage interne et externe
- Mousse isolante de 70 mm (200 et 500 L) et de 100 mm (1 000 L)
- Matériau du ballon 2 mm (200 L) et 3 mm (500 et 1 000 L)
- ABS externe

Ballon PRO-HT		PAW-VP200LDHW	PAW-VP500LDHW	PAW-VP1000LDHW
Unité extérieure		U-100PZH2E5	U-100PZH2E5	U-250PZH2E8 **
Volume	L	214	510	933
Hauteur	H x L	1568x590	1660x790	2210x990
Raccords pour le réseau de distribution d'eau		3/4" - 1"	3/4" - 1"	1 1/4"
Poids net / avec l'eau	kg	73/286	122/632	235/1167
Puissance électrique nominale	W	2320	2320	6320
Cycle de puisage		M	XL	2XL
Consommation énergétique par cycle choisi A7 / W10-55	kWh	1,09	4,50	6,30
Consommation énergétique par cycle choisi A15 / W10-55	kWh	0,91	3,60	5,40
COP eau chaude sanitaire [A7/W10-55] EN 16147 <sup>1)</sup>		5,36	4,23	3,91
COP eau chaude sanitaire [A15/W10-55] EN 16147 <sup>2)</sup>		6,42	5,29	4,54
<b>Classe d'efficacité énergétique sur une échelle de A+ à G <sup>3)</sup></b>		<b>A+</b>	<b>A+</b>	<b>A+</b>
<b>Label système sur une échelle de A+++ à G <sup>3)</sup></b>		<b>A+++</b>	<b>A++</b>	<b>A++</b>
Alimentation en veille conforme à la norme EN16147	W	25,10	40,10	80,00
Pression sonore sur 1 m	dB(A)	53	63	57
Quantité de réfrigérant	g	2,6+0,2	2,6+0,6	6,4+1,0
Plage de fonctionnement – température de l'air	°C	-20 ~ +35	-20 ~ +35	-20 ~ +35
Ballon en acier inoxydable de 316 L		Oui	Oui	Oui
Épaisseur moyenne du matériau d'isolation	mm	70	70	100
Raccordement d'entrée/de sortie de l'échangeur de chaleur	Pouces (mm)	3/8 [9,52] / 5/8 [15,88]	3/8 [9,52] / 5/8 [15,88]	1/2 [12,70] / 3/4 [19,05]
Consommation électrique maximum sans chauffage	W	3990	3990	9000
Consommation électrique maximum avec chauffage	W	5990	6990	15000
Nombre de résistances électriques x puissance	W	1 x 2000	1 x 3000	1 x 6000
Tension / Fréquence	V/Hz	230/50	230/50	400/50
Protection électrique	A	16	16	16
Protection contre la condensation		IP24	IP24	IP24
Chauffage avec la pompe à chaleur	Min / Max	5/76	5/76	5/76
Chauffage avec le chauffage électrique	Min / Max	55/75	55/75	55/75
Réfrigérant (R32)/CO <sub>2</sub> eq.	kg/T	2,8/1,890	3,2/2,160	7,4/4,995

### Accessoires

**PAW-VP-RTC5B-PAC** Contrôleur de ballon pour système PACi

1) Chauffage de l'eau sanitaire jusqu'à 55°C avec température de l'air d'entrée à 7°C, humidité de 89 % et température de l'eau d'entrée de 10°C. Conformément à la norme EN16147. 2) Chauffage de l'eau sanitaire jusqu'à 55°C avec température de l'air d'entrée à 15°C, humidité de 74 % et température de l'eau d'entrée de 10°C. Conformément à la norme EN16147. 3) Selon LOT 2 (RÈGLEMENT DÉLÉGUÉ (UE) N° 812/2013 DE LA COMMISSION).

Ce produit est conçu pour respecter la directive européenne 98/93 CE relative à la qualité des eaux modifiée par la directive 2015/1787/UE. La durée de vie du produit n'est pas garantie en cas d'utilisation d'eaux souterraines (telles que l'eau de source ou l'eau du puits), d'eau du robinet contenant du sel ou d'autres impuretés, ou dans des zones où l'eau est acide. Les frais de garantie et d'entretien liés à ces cas incombent au client.

\* Lors d'une connexion en tant qu'élément pressurisé, une vanne de sécurité est obligatoire.

\*\* Données provisoires.

\*\*\* Les modèles R410A sont également compatibles.

## Nouveau ballon PRO-HT pour chauffage et refroidissement



### Quantité suffisante d'eau chaude à haute température sans aucun booster

Les solutions de ballons PRO-HT de la gamme tertiaire de Panasonic peuvent être combinées avec les solutions PACi pour s'adapter à différents projets, de l'immobilier résidentiel haut de gamme aux bureaux et hôtels.

### Focus technique

- Volume d'eau 380 L
- Production d'eau chaude à 65°C maximum
- Ballon et échangeur de chaleur fabriqués en acier inoxydable
- Échangeur de chaleur à serpentin 52 m 316 L
- Décapage interne et externe
- Mousse isolante de 70 mm
- Matériau du ballon 2 mm 316 L
- ABS externe

Ballon PRO-HT		PAW-VP380L	
Puissance frigorifique à 35°C (température de sortie d'eau 7°C)	kW		12,80
Puissance calorifique	kW		25,00
Puissance calorifique à +7°C, température de chauffage de l'eau à 45°C	kW		23,00
COP à +7 °C avec température de l'eau de chauffage à 45 °C	W/W		3,28
<b>Classe d'efficacité énergétique en chauffage à 35°C <sup>1) 2)</sup></b>			<b>A++</b>
$\eta_s$ (LOT1) <sup>2)</sup>	%		<b>156</b>
Dimension	H x L	mm	1820 x 690
Poids d'expédition		kg	99
Raccord du tube d'eau			1 1/4"
Débit de l'eau de chauffage ( $\Delta T=5$ K, 35°C)		m <sup>3</sup> /h	3,9
Puissance absorbée		kW	À confirmer
Intensité maximale		A	À confirmer
<b>Unité extérieure</b>			<b>U-200PZH2E8</b>
Pression sonore		dB(A)	62
Dimension	H x L x P	mm	1500 x 980 x 370
Poids net		kg	119
Connexions de la tuyauterie	Tube de liquide	Pouces (mm)	3/8 (19,52)
	Tube de gaz	Pouces (mm)	3/4 (19,05)
Réfrigérant (R32)/CO <sub>2</sub> eq.	kg	5,60 *Une quantité de gaz supplémentaire est requise sur le site +1,5 kg	
Longueur de tube	m	50	
Dénivelé (int./ext.)	m	30 (DE supérieur) 30 (DE inférieur)	
Longueur de tube pour la capacité nominale	m	7,5	
Longueur de tube	m	85	
Quantité de gaz supplémentaire		Se reporter au manuel	
Plage de fonctionnement	Chaud Min / Max	°C	-20 ~ +35
Sortie d'eau à		°C	35 ~ 45

#### Accessoires

**PAW-VP-RTC5B-PAC** Contrôleur de ballon pour système PACi

#### Accessoires

**PAW-IU29/39** Résistance électrique

1) Échelle de A++ à G et de A+++ à D à compter du 26 septembre 2019. 2) Efficacité énergétique en chauffage saisonnier des pièces respectant le RÈGLEMENT (UE) N° 811/2013 DE LA COMMISSION.

Ce produit est conçu pour respecter la directive européenne 98/93 CE relative à la qualité des eaux. La durée de vie du produit n'est pas garantie en cas d'utilisation d'eaux souterraines (telles que l'eau de source ou l'eau du puits), d'eau du robinet contenant du sel ou d'autres impuretés, ou dans des zones où l'eau est acide. Les frais de garantie et d'entretien liés à ces cas incombent au client.

Calcul de la performance en accord avec Eurovent. Pression sonore mesurée à 1m de l'unité extérieure et à 1,5m de hauteur.

\* Le fluxostat et le filtre à tamis ne sont pas équipés.

# NOUVEL ÉCHANGEUR DE CHALEUR (WHE) POUR PACi



## Nouveau PACi avec échangeur pour la production d'eau glacée et d'eau chaude



NOUVEAU  
2019

### Premier échangeur PACi du marché

Panasonic présente un échangeur ultra-performant pour les systèmes d'air conditionné.

Ce produit révolutionnaire ouvre le champ des possibilités des solutions PACi en ajoutant des options hydroniques.

### Investissement à court terme

Les modules hydrauliques PACi conviennent parfaitement aux petits bureaux et commerces.

Les frais d'investissement peuvent être amortis sur une période très courte. Cette solution permet aux investisseurs et opérateurs de faire des économies.

### Solution professionnelle

Le nouvel échangeur est compatible avec le PACi R32.

De nombreux fabricants de systèmes d'air conditionné commercialisent des systèmes au R32 et ce gaz est devenu le réfrigérant standard pour les systèmes d'air conditionné de type split, car il affiche un potentiel de réchauffement climatique bien inférieur au R410A et peut aussi être plus performant.

### Données provisoires

Échangeur			PAW-200W5APAC	PAW-250W5APAC
Puissance frigorifique à 35°C, température nominale de sortie d'eau 7°C	kW		20,00	25,00
Puissance calorifique à +7°C, température de chauffage de l'eau à 45°C	kW		20,00	25,00
COP à +7 °C avec température de l'eau de chauffage à 45 °C	W/W		3,50	3,40
Débit de l'eau de chauffage (ΔT=5 K. 35°C)	m³/h		4,0	4,3
Fluxostat			En option	En option
Filtre à tamis			En option	En option
Dimension	H x L x P	mm	623x450x350	623x450x350
Unité extérieure			U-200PZH2E8	U-250PZH2E8
Pression sonore	Froid / Chaud (Fort)	dB(A)	60 / 62	61 / 63
Dimension	H x L x P	mm	1500x980x370	1500x980x370
Poids net		kg	119	130
Connexions de la tuyauterie	Tube de liquide	Pouces (mm)	3/8 (9,52)	1/2 (12,70)
	Tube de gaz	Pouces (mm)	1 (25,40)	1 (25,40)
Longueur de tube		m	5-90	5-60
Dénivelé (int./ext).		m	30	30
Groupe pré-chargé		m	30	30
Quantité de gaz supplémentaire		g/m	60	80
Réfrigérant (R32)/CO <sub>2</sub> eq.		kg/T	—	—
Plage de fonctionnement	Froid Min/Max	°C	-15 ~ +46	-15 ~ +46
	Chaud Min / Max	°C	-20 ~ +24	-20 ~ +24



5 ANS  
DE GARANTIE  
COMPRESSEUR

# LES SOLUTIONS DE VENTILATION DE PANASONIC



## Les solutions de ventilation de Panasonic pour un maximum d'économies et une intégration facile.

### Le kit CTA connecte les unités extérieures PACi aux unités de traitement d'air<sup>1</sup>

Le Kit CTA permet de fournir l'air conditionné et l'air neuf en une seule solution.

Les kits CTA de Panasonic offrent de grandes possibilités de connectivité et peuvent donc être intégrés facilement dans de nombreux systèmes. En plus des avantages en termes de qualité de l'air intérieur, la climatisation offre aussi des économies d'énergie potentielles. Par exemple, alors que la ventilation non contrôlée par les fenêtres ouvertes conduit à la déperdition de larges quantités de chaleur vers l'extérieur en période de chauffage ou d'apport de l'extérieur pensant la saison de refroidissement, les systèmes de climatisation rendent possible l'utilisation de l'énergie "gratuite" supplémentaire dans des modules de récupération de chaleur, de manière à réduire les coûts de fonctionnement globaux. Plus la surface de confort est étendue, meilleures sont les économies d'énergie.

Applications : hôtels, bureaux, salles de serveurs, ou tous les grands bâtiments où le contrôle de la qualité de l'air - contrôle de l'humidité, air neuf - est nécessaire.

L'échangeur de chaleur, le ventilateur et le moteur de ventilateur qui doivent être installés dans la CTA doivent être fournis sur le site.

Contenu du kit : Commande pour PCB et capteurs.

<sup>1</sup>) Compatible avec les modèles au R32. Un réglage spécial est nécessaire.



### Rideau d'air à détente directe<sup>1</sup>

#### Grande efficacité du chauffage

Le flux d'air combiné, qui présente un faible facteur d'induction de courant d'air (facteur de mélange), peut conserver la température initiale sélectionnée sur de longues distances et atteindre le sol tout en restant à température ambiante. Cela est nécessaire pour éviter le refroidissement des espaces intérieurs.

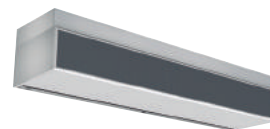

La gamme de rideaux d'air Panasonic est conçue pour fonctionner en toute discrétion et offrir un rendement élevé. Les rideaux d'air produisent un flux d'air continu du haut vers le bas d'une entrée ouverte et créent une barrière qui peut être traversée par des personnes et des objets mais non par l'air. Destinés à améliorer l'efficacité énergétique, minimiser les pertes de chaleur d'un bâtiment et permettre aux commerçants de laisser les portes ouvertes afin d'encourager les clients à entrer dans leur boutique, nos rideaux d'air peuvent être raccordés à la fois aux systèmes DRV et PACi.

Comparaison des capacités de chauffage : Rideau d'air électrique / Rideau d'air Panasonic

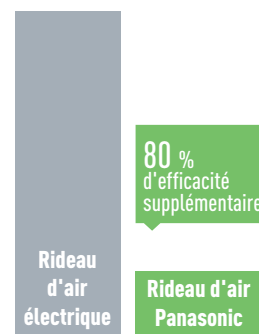

\* Avec l'U-100PZH2E5 sur le PAW-20PAIRC-LS. Méthode de calcul : En prenant en considération le SCOP de la combinaison Panasonic de 6,0. Si 100 est l'énergie nécessaire pour un rideau d'air, le rideau d'air Panasonic requiert 1/ (1-6)\*100=20.

## Rideau d'air électrique

### 1 Nouvelle conception pour maximiser la performance

Volume d'air important amélioré de 145 % par rapport au modèle conventionnel (dans le cas du FY-3009U1).

### 2 Gamme complète de produits

Modèle de 1,5 m de large ajouté à la gamme.



### 3 Installation et maintenance simplifiées

Structure simple pour installation et maintenance faciles.

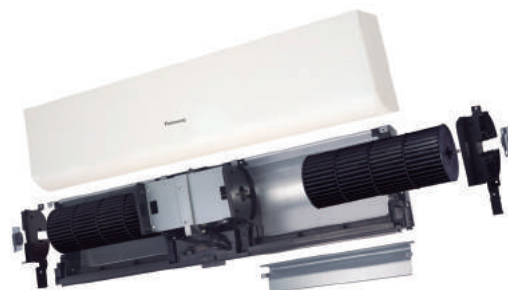

		FY-3009U1	FY-3012U1	FY-3015U1	
Largeur	mm	900	1200	1500	
Tension	V	220	220	220	
Volume d'air	Fort / Faible	m <sup>3</sup> /h	1100/920	1400/1270	2000/1800
	Pdesign	Fort / Faible	W	76/70	94/85
Courant	Fort / Faible	A	0,35/0,32	0,43/0,40	0,59/0,50
Vitesse de l'air	Fort / Faible	m/s	10,50/8,50	9,50/8,00	10,50/9,50
Dimension	H x L x P	mm	900 x 231,5 x 212	1200 x 231,5 x 212	1500 x 231,5 x 212
Poids	kg		12,0	14,5	18,0
Pression sonore	dB(A)		48,5/45,0	48,5/44,5	51,5/48,0



## Kit centrale de traitement d'air 5,00-25,00 kW pour PACi. Compatible avec des unités extérieures au R32 ou R410A.



### Kit CTA Panasonic 5-00-25,00 kW connecté à une unité extérieure PACi

Le nouveau kit d'unité de traitement d'air a été développé pour mieux répondre aux besoins des clients : Boîtier IP 65 pour une installation en extérieur, contrôle\* de la demande 0-10 V et \*contrôle simple par GTB

\* Uniquement disponible avec PACi Elite, de 5 kW à 25 kW.

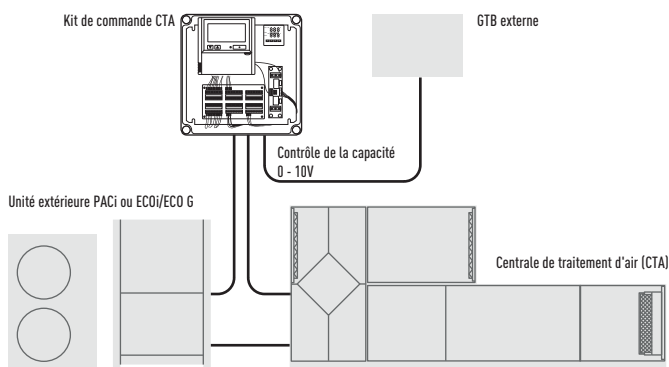

Le contrôle de la demande sur l'unité extérieure est géré par un signal 0-10 V externe.

#### Option de commande 2 : PAW-280PAH2

- Contrôle du système par sonde située à l'entrée d'air. Le capteur fonctionne comme un thermostat de contrôle 0-10V qui gère la température du point de consigne. Contrôle pour éviter les courants d'air froids.
- Tous les signaux sont conformes à la normale

#### Option de commande 3 : PAW-280PAH2

- Contrôle du système par sonde environnementale extérieure. Le capteur fonctionne comme un thermostat de contrôle 0-10V qui gère la température du point de consigne. Améliore l'efficacité et le confort en ajustant la puissance à la température ambiante.
- Tous les signaux sont conformes à la normale

#### Option de commande 4 : PAW-280PAH2

- Contrôle du système par contrôle 0-10V fonctionnant par GTB externe qui gère le point de consigne pour la température ou la capacité. Améliore l'efficacité et le confort en ajustant la puissance.
- Tous les signaux sont conformes à la normale

### Principaux composants des systèmes de ventilation mécanique

Les principaux composants d'un système de ventilation mécanique sont les suivants : Centrale de traitement d'air (CTA), conduits d'air et éléments de diffusion de l'air.

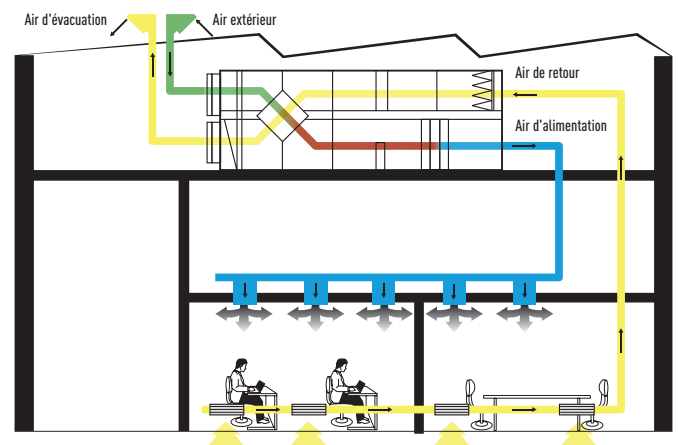

### Contrôle 0-10 V

Grâce au contrôle de la demande 0-10 V, il est possible de contrôler la capacité de l'unité extérieure au moyen de 20 incréments.

Tension d'alimentation* (V)	0	1,0	1,5	2,0	2,5	3,0	3,5	4,0	4,5	5,0	5,5	6,0	6,5	7,0	7,5	8,0	8,5	9,0	9,5
Demande (% de l'intensité nominale)	Aucune coupure <sup>1)</sup>	40	45	50	55	60	65	70	75	80	85	90	95	100	105	110	115	120	Pas de limite / Capacité totale <sup>2)</sup>
Démarrage/Arrêt de l'unité intérieure	Arrêt <sup>1)</sup>	Commencer																	

1) Aucune coupure/Arrêt : Système CTA / unité intérieure complètement éteinte.

2) Pas de limite : Aucune restriction n'est appliquée par le GTB aux performances du système CTA / unité intérieure (équivalent à "fonctionnement à pleine charge" d'un système CTA / unité intérieure.

Le kit CTA connecte les unités extérieures PACi aux unités de traitement d'air. Les kits CTA de Panasonic offrent de grandes possibilités de connectivité et peuvent donc être intégrés facilement dans de nombreux systèmes. Applications : hôtels, bureaux, salles de serveurs, ou tous les grands bâtiments où le contrôle de la qualité de l'air - contrôle de l'humidité, air neuf - est nécessaire.

**3 types de kits CTA : Deluxe, Medium et Light.**

Code du modèle	IP 65	Contrôle de la demande 0-10 V*	Compensation des changements de température extérieure. Prévention des courants d'air froids
PAW-280PAH2	Oui	Oui	Oui
PAW-280PAH2M	Oui	Oui	Non

\* Avec CZ-CAPBC2.

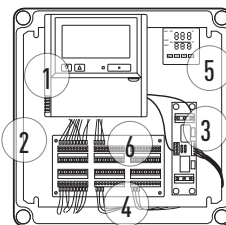

1. Télécommande CZ-RTC4
2. Nouveau boîtier IP 65 en plastique
3. PAW-T10, carte électronique pour contact sec
4. Carte électronique de contrôle de la demande 0-10 V
5. Thermostat intelligent pour :
  - prévention des courants d'air froids
  - Compensation des changements de température extérieure
6. Bornier pour capteurs et alimentation électrique

**Système et réglages. Aperçu du système**

1. Matériel de kit CTA (non fourni)
2. Contrôleur de système de kit CTA (non fourni)
3. Boîtier du contrôleur du kit CTA (avec carte électronique de contrôle)
4. Thermistance pour Tube de gaz (E2)
5. Thermistance pour Tube de liquide (E1)
6. Thermistance pour air d'aspiration
7. Câblage entre unités
8. Unité extérieure

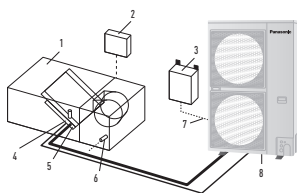

**Kit de raccordement CTA**

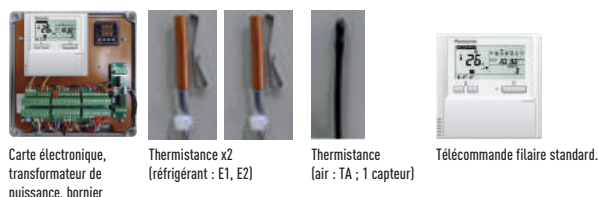

Carte électronique, transformateur de puissance, bornier

Thermistance x2 (réfrigérant : E1, E2)

Thermistance (air : TA ; 1 capteur)

Télécommande filaire standard.

**Accessoires en option : les fonctions suivantes sont disponibles en utilisant différents accessoires de contrôle :**

**Télécommande programmable CZ-RTC4.**

- Fonctionnement - MARCHE/ARRÊT
- Sélection du mode
- Réglage de la température

\* Le signal de fonctionnement du ventilateur peut être obtenu à partir de la carte électronique.

**Sortie 12 V CC, PAW-OCT. Terminal EN OPTION.**

- Signal de sortie = Refroidissement / Chauffage / Statut du ventilateur
- Dégivrage
  - Thermostat - MARCHE

**CZ-CAPBC2 Unité d'E/S Mini Seri-para (version avancée uniquement).**

- Facilité d'intégration aux systèmes de contrôle CTA externe et GTB
- Contrôle de la demande : 40 à 115 % (incréments de 5 %) de l'intensité nominale par signal d'entrée 0-10 V\*
- Réglage de la température cible par signal d'entrée 0-10 V ou 0-140 Ω
- Sélection du mode et/ou commande MARCHE/ARRÊT
- Contrôle du fonctionnement du ventilateur
- Sortie État de fonctionnement / Sortie Alarme
- Contrôle MARCHE/ARRÊT du thermostat

\* Le contrôle de la demande par GTB ne peut pas être combiné au contrôle de la demande ou au réglage de la température cible par thermostat. Cependant, si le contrôle de la demande et le réglage de la température voulus sont nécessaires simultanément, cela peut uniquement être obtenu par une seconde interface CZ-CAPBC2 (en option).

**Terminal CZ-T10 / Carte électronique PAW-T10 à connecter au connecteur T10.**

- Une carte électronique avec contact sec a été élaborée afin de permettre un contrôle aisé de l'unité
- Signal d'entrée - Fonctionnement - MARCHE/ARRÊT
- Exclusion de la télécommande
- Signal de sortie : Fonctionnement, Marche, maximum 230 V 5 A (NO/NC)
- Signal de sortie Statut Alarme 230 V 5 A (NO/NC)
- Sortie Alarme (par 12 V CC)
- Contacts disponibles supplémentaires :
  - Contrôle d'humidificateur externe (MARCHE/ARRÊT) 230 V CA 3 A
  - Contrôle de ventilateur externe (MARCHE/ARRÊT) 12 V CC
  - Signal sans potentiel pour statut de filtre externe
  - Signal sans potentiel pour interrupteur à flotteur externe
  - Capteur de détection de fuite externe ou TH. Contact sans potentiel d'arrêt (utilisation possible pour le contrôle de température de soufflage externe)

CTA PACi Elite	Puissance frigorifique	Puissance calorifique	Dimensions	Longueur des tuyauteries	Dénivelé (int./extl).
	Nominale kW	Nominale kW	H x L x P mm	Min / Max m	Max m
PAW-280PAH2	6,00 / 25,00	7,00 / 28,00	404x425x78	5 / 30*	10
PAW-280PAH2+PAW-280PAH2	50,00	56,00	404x425x78	5 / 30*	10

\*Pour modèles U-200PE2E8A et U-250PE2E8A.

Kit de raccordement CTA / Combinaison de système	Capacités de l'unité extérieure	CTA	Débit d'air	Dimensions	Longueur des tuyauteries	Dénivelé (int./extl).	Connexions de la tuyauterie	
			Min / Max m³/min	H x L x P mm	Min / Max m	Max m	Tube de liquide Pouces (mm)	Tube de gaz Pouces (mm)
<b>5,00 kW</b>	PAW-280PAH2		8,00 / 13,00	404x425x78	5/30	10	1/4 (6,35)	1/2 (12,70)
<b>6,00 kW</b>	PAW-280PAH2		9,00 / 16,00	404x425x78	5/30	10	3/8 (9,62)	5/8 (15,88)
<b>7,50 kW</b>	PAW-280PAH2		12,00 / 25,00	404x425x78	5/30	10	3/8 (9,62)	5/8 (15,88)
<b>10,00 kW</b>	PAW-280PAH2		14,00 / 33,00	404x425x78	5/30	10	3/8 (9,62)	5/8 (15,88)
<b>12,50 kW</b>	PAW-280PAH2		19,00 / 35,00	404x425x78	5/30	10	3/8 (9,62)	5/8 (15,88)
<b>14,00 kW</b>	PAW-280PAH2		19,00 / 35,00	404x425x78	5/30	10	3/8 (9,62)	5/8 (15,88)
<b>20,00 kW</b>	PAW-280PAH2		28,00 / 66,00	404x425x78	5/70	10	3/8 (9,62)	1 (25,40)
<b>25,00 kW</b>	PAW-280PAH2		38,00 / 74,00	404x425x78	5/70	10	1/2 (12,70)	1 (25,40)

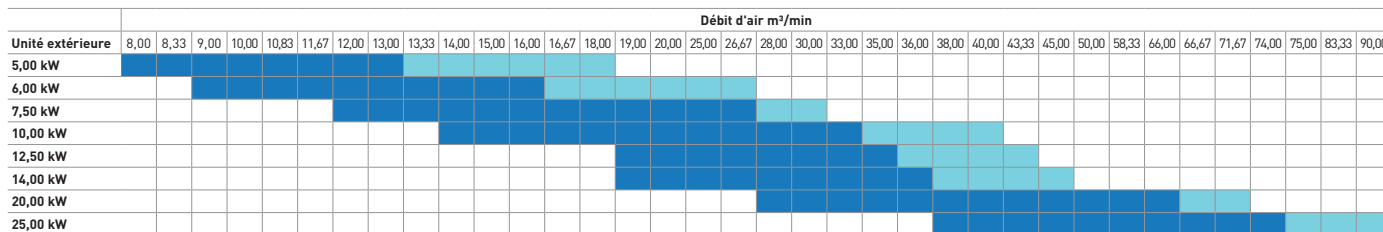

Plage standard de débit d'air dans des conditions normales (température d'entrée d'air en mode refroidissement de 18 à 32°C TS).

Plage étendue de débit d'air dans des conditions spéciales (température d'entrée d'air en mode refroidissement de 18 à 30°C TS).

## Rideau d'air à détente directe, connecté à un système DRV ou PACi. Compatible avec des unités extérieures au R32 ou R410A.



### Grande efficacité du chauffage

Le flux d'air combiné, qui présente un faible facteur d'induction de courant d'air (facteur de mélange), peut conserver la température initiale sélectionnée sur de longues distances et atteindre le sol tout en restant à température ambiante. Cela est nécessaire pour éviter le refroidissement des espaces intérieurs.

Disponibles en différentes longueurs afin de répondre aux besoins et de s'adapter aux dimensions comprises entre 1 et 2,5 m, les deux types de rideaux d'air sont équipés de grilles de sortie réglables selon cinq positions. Le modèle à haute pression statique peut être installé à une hauteur de 3,0 m et le modèle à basse pression statique à une hauteur de 2,7 m. Les grilles de sortie peuvent être réglées facilement selon cinq positions afin de s'adapter aux différentes installations et le filtre à air est accessible sans utilisation d'outils spécifiques.

### Fonctionnement intelligent

Nos rideaux d'air associent une technologie de flux d'air et de chauffage/refroidissement afin de garantir un confort optimal et une efficacité énergétique, tout en créant une barrière efficace entre les environnements intérieurs et extérieurs. La conception et l'installation sont décisives pour pouvoir régler correctement la hauteur/les températures et obtenir des performances optimales. Nos rideaux d'air sont conçus pour répondre aux besoins des marchés industriels, commerciaux et de la vente au détail.

Installation possible en incorporé ou en sailli.  
Solution plug & play

- Ultra performant grâce au moteur de ventilateur EC (coûts de fonctionnement réduits de 40 % par rapport à un moteur de ventilateur CA standard)
  - Nettoyage et entretien faciles.
  - Peut être raccordé aux systèmes Panasonic DRV ou PACi
  - Vidange intégrée pour le refroidissement
  - Les modèles à basse et haute pression peuvent être contrôlés à l'aide de la gamme de commandes à distance Internet de Panasonic
- Les nouveaux modèles à basse et haute pression sont parfaitement adaptés pour être combinés à un système ECOi ou PACi. Une simple installation « plug and play » permet d'équiper les moteurs de ventilateur EC et garantir un fonctionnement discret et un rendement élevé. Ce ventilateur garantit une réduction des coûts de fonctionnement de 40 % par rapport à un moteur de ventilateur CA standard. Les rideaux d'air fonctionnent environ 12 heures par jour dans les magasins et une performance efficace participe aux économies d'énergie.

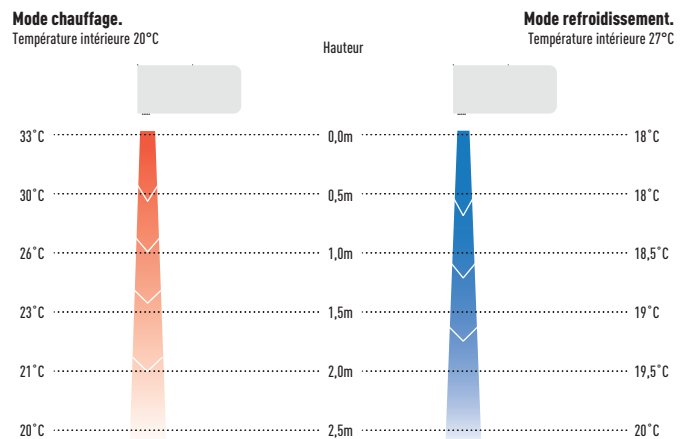

### Vitesse du flux d'air optimisée

1. Pertes d'énergie : aucun rideau d'air installé
2. Vitesse trop lente du rideau d'air : rideau d'air inefficace

3. Résultats optimaux avec le rideau d'air Frico connecté à un DRV Panasonic
4. Vitesse trop rapide du rideau d'air : turbulences importantes, perte d'énergie vers l'extérieur, rideau d'air inefficace

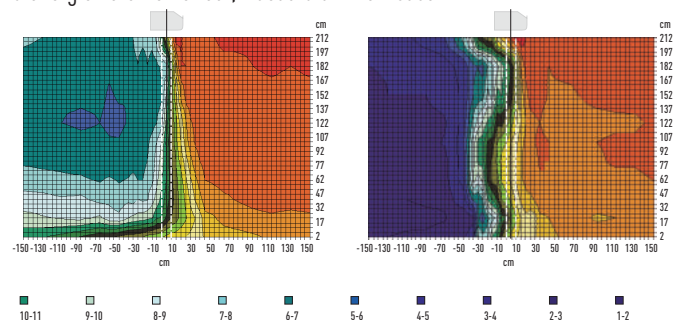
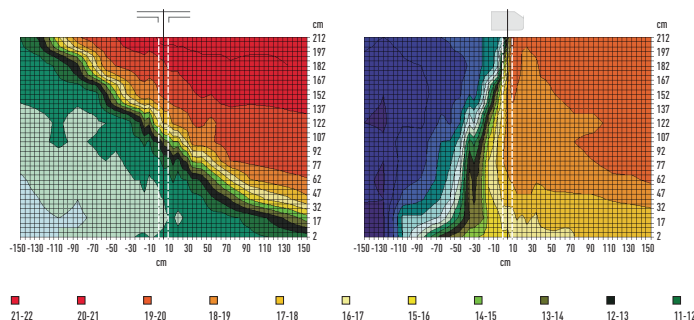

#### Ouverture sans rideau d'air.

Avec une ouverture non protégée, l'air froid sort vers l'extérieur et la chambre froide devient rapidement trop chaude.

#### Ouverture avec rideau d'air, mauvais angle.

Si l'angle est trop petit, l'air chaud est diffusé dans la chambre froide.

#### Ouverture avec rideau d'air, vitesse trop élevée.

Une vitesse excessive crée une turbulence, qui entraîne une perte d'énergie et augmente la température de la chambre froide.

#### Ouverture avec un rideau d'air correctement adapté.

Avec une unité de rideau d'air correctement paramétrée, il existe une séparation nette entre les différentes zones de température.

Un rideau d'air haute efficacité connecté à votre installation DRV ou PACi. Moteur de ventilateur EC pour un fonctionnement discret et une grande efficacité. 2 types de débit d'air disponibles : basse pression statique et haute pression statique ! Installation, réglementation, nettoyage et mise en service simples.

### Focus technique

- Économisez jusqu'à 40 % sur votre facture d'énergie grâce à la technologie de ventilateur EC intégrée (ventilateur CA conventionnel à rendement supérieur, démarrage progressif, meilleure longévité du moteur)
- 4 longueurs de rideaux d'air à basse et haute tension sont disponibles : 1,0, 1,5, 2,0 et 2,5 m
- Hauteur d'installation jusqu'à 3,0 m
- Les grilles de sortie peuvent être réglées dans cinq positions pour s'adapter à différents intérieurs et aux exigences de nombreuses configurations
- Contrôle via les systèmes de télécommande Panasonic (en option)
- Intégration directe au système de gestion du bâtiment (GTB) grâce aux interfaces Panasonic en option
- Un bac récepteur est intégré à tous les niveaux du rideau d'air à détente directe

### Caractéristiques

**Confort : Réorientation facile du flux d'air grâce au déflecteur manuel.**

**Simplicité d'utilisation : Sélecteur de vitesse (réglages fort et faible) sur l'unité.**

**Installation et maintenance faciles : Installation facile. Sa taille compacte facilite l'installation et le positionnement.**

**Nettoyage facile de la grille sans ouvrir l'unité.**

### Fonctionnement

L'air vicié dans la pièce est extrait et éjecté près de la porte. Cela crée un « rouleau d'air » qui fait écran au niveau de la porte en se mélangeant à l'air entrant, qui est plus froid. L'air fait ensuite demi-tour, revient dans la pièce et vers l'écran d'admission, où il est à nouveau partiellement aspiré à l'intérieur. Ce flux d'air permet de créer une barrière pour limiter la perte de chaleur tout en rafraîchissant l'air ambiant.

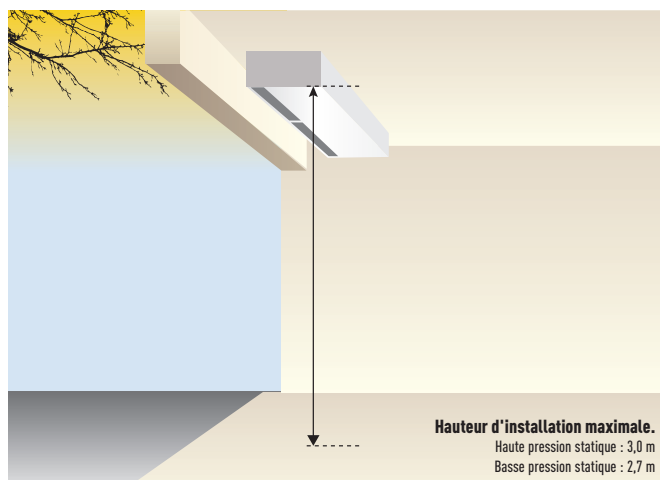

Unités extérieures			7,10 kW	10,00 kW	14,00 kW	20,00 kW
Hauteur de sortie d'air 2,7 m			PAW-10PAIRC-LS	PAW-15PAIRC-LS	PAW-20PAIRC-LS	PAW-25PAIRC-LS
Débit d'air	Fort / Faible	m <sup>3</sup> /h	1800/1000	2700/1400	3600/1900	4500/2400
Puissance frigorifique <sup>1)</sup>	Max	kW	6,10	9,70	13,00	17,00
Puissance calorifique <sup>2)</sup>	Max	kW	7,90	12,00	15,00	19,00
Échangeur de chaleur	Volume	L	1,67	2,85	3,94	5,03
Connexions de la tuyauterie	Tube de liquide / Tube de gaz	mm	16,6/15,0	16,6/22,0	16,6/22,0	16,6/22,0
Consommation électrique du ventilateur	230 V/50 Hz	kW	0,30	0,50	0,60	0,80
Type de ventilateur			EC	EC	EC	EC
Courant	230 V/50 Hz	A	2,10	3,10	4,10	5,10
Pression sonore <sup>3)</sup>		dB(A)	49/65	48/66	50/67	51/69
Dimension	H x L x P	mm	1000 x 260 x 460	1500 x 260 x 460	2000 x 260 x 460	2500 x 260 x 460
Poids		kg	50	65	80	95
Largeur de porte		m	1,0	1,5	2,0	2,5
Réfrigérant			R32/R410A	R32/R410A	R32/R410A	R32/R410A

Unités extérieures			10,00 kW	14,00 kW	20,00 kW	25,00 kW
Hauteur de sortie d'air 3,0 m			PAW-10PAIRC-HS	PAW-15PAIRC-HS	PAW-20PAIRC-HS	PAW-25PAIRC-HS
Débit d'air	Fort / Faible	m <sup>3</sup> /h	2700/1450	3600/1900	5400/2900	6300/3400
Puissance frigorifique <sup>1)</sup>	Max	kW	9,10	13,00	19,50	23,70
Puissance calorifique <sup>2)</sup>	Max	kW	11,80	15,80	23,60	27,60
Échangeur de chaleur	Volume	L	1,67	2,85	3,94	5,12
Connexions de la tuyauterie	Tube de liquide / Tube de gaz	mm	16,6/15,0	16,6/22,0	16,6/22,0	16,6/22,0
Consommation électrique du ventilateur	230 V/50 Hz	kW	0,75	1,00	1,50	1,75
Type de ventilateur			EC	EC	EC	EC
Courant	230 V/50 Hz	A	4,10	5,50	8,20	9,60
Pression sonore <sup>3)</sup>		dB(A)	50/66	49/67	51/68	52/68
Dimension	H x L x P	mm	1000 x 260 x 460	1500 x 260 x 460	2000 x 260 x 460	2500 x 260 x 460
Poids		kg	55	65	85	110
Largeur de porte		m	1,0	1,5	2,0	2,5
Réfrigérant			R32/R410A	R32/R410A	R32/R410A	R32/R410A

1) Puissance frigorifique avec électrovanne, température de l'air entrée/sortie +27/+18°C, R32 et R410. 2) Puissance calorifique avec condenseur, température de l'air entrée/sortie +20/+33°C, R32 et R410. En cas de températures extérieures plus basses, il peut être nécessaire d'utiliser un modèle d'unité extérieure de plus grande capacité. 3) Mesurée en distance jusqu'à 5,0 m, facteur de direction 2, surfaces d'absorption 200 m<sup>2</sup>, débit d'air min./max.



Conditions nominales : refroidissement extérieur +27°C TS, intérieur +19°C TS/+16°C TH, température de refoulement <sup>3)</sup> 16°C. Toutes les combinaisons avec les conditions nominales suivantes : Chauffage Extérieur +7°C TS/+6°C TH, Intérieur +20°C TS. En cas de températures extérieures plus basses, il peut être nécessaire d'utiliser un modèle d'unité extérieure de plus grande capacité. Spécifications sujettes à modifications sans préavis. Pour des informations détaillées concernant l'ExP, veuillez consulter nos sites Internet : [www.aircon.panasonic.eu](http://www.aircon.panasonic.eu) ou [www.ptc.panasonic.eu](http://www.ptc.panasonic.eu)

# LA SOLUTION BASSE TEMPÉRATURE PACi ELITE DE PANASONIC, POUR REFROIDIR DES PIÈCES JUSQU'À 8°C BH

Applications spécifiques telles que les caves à vin.



## Solutions pour chambres froides. Réglage de la température de la pièce à 8°C Bh

Il existe une plage complète, de 3,60 à 22,00 kW. Cette solution unique est idéale pour :  
 les caves à vin, les usines de fabrication de glaces, les fleuristes, les supermarchés, les silos à grains, le stockage de produits alimentaires, la transformation alimentaire, la distribution de denrées alimentaires, les cantines, la transformation des légumes... À l'instar de toutes les unités intérieures de la gamme PACi, ces unités peuvent être contrôlées par Internet, en déclenchant une alarme en cas de panne.



**Contrôleur alternatif.**  
Télécommande filaire.  
CZ-RTC5B

**Large gamme d'unités intérieures.**  
Pour répondre aux besoins de votre entreprise

**CHAMBRES FROIDES ENTRE 8°C (TH) ET 24°C (TH)**

**Unités extérieures PACi.**  
PACi, des climatiseurs commerciaux de nouvelle génération axés sur l'économie d'énergie. L'utilisation de designs favorisant l'économie d'énergie pour la fabrication de ventilateurs, de moteurs de ventilateur, de compresseurs et de modules hydrauliques a permis d'obtenir un COP élevé.

### Caves à vin et salles spéciales à basse température

L'une des principales fonctionnalités de la série PACi est la possibilité d'adapter le produit pour des applications spéciales, et pas uniquement pour les applications de chauffage et refroidissement classiques. Cette documentation produit a pour objectif de détailler ces applications spéciales qui ont besoin d'un mode de refroidissement pour maintenir la température de la pièce à +8 ~ +24°C TH (ou +10 ~ +30°C TS). Pour cela, en termes d'enthalpie, l'unité intérieure doit être surdimensionnée et certains paramètres doivent être ajustables.

#### Plage de températures – plage de températures pour cave à vin

En mode refroidissement. Température d'admission d'air extérieur °C (TS)

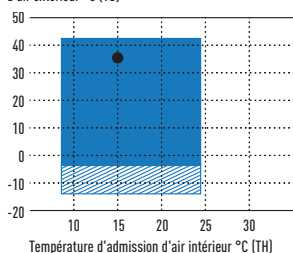

En mode chauffage. Température d'admission d'air extérieur °C (TH)

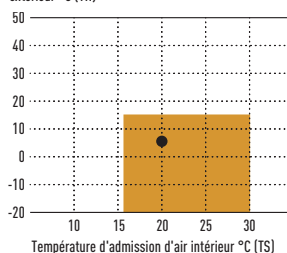

Autorisé uniquement après installation de fentes de protection contre le vent et la neige

Zone où la puissance frigorifique et de chauffage est définie à cette fin

#### Plage de températures pour cave à vin

	Unité intérieure	Unité extérieure
Fonctionnement en mode refroidissement	+8 - +24°C TH	-5 [-15] - 43°C DB

### Exemples d'installations :

Pour éviter la prolifération de bactéries et accroître la sécurité des produits alimentaires : les caves à vin, les usines de fabrication de glaces, les fleuristes, les pâtisseries, les réserves dans les hôtels, les supermarchés, les silos à grains, le stockage de produits alimentaires, la transformation alimentaire, la distribution de denrées alimentaires, les cantines, la transformation des salades...

Application	Simple						Twin		
<b>Puissance frigorifique</b>	3,50 kW	4,90 kW	5,80 kW	6,90 kW	9,30 kW	11,60 kW	13,60 kW	18,50 kW	23,20 kW
	U-36PZH2E5	U-50PZH2E5	U-60PZH2E5	U-71PZH2E5 U-71PZH2E8	U-100PZH2E5 U-100PZH2E8	U-125PZH2E5 U-125PZH2E8	U-140PZH2E5 U-140PZH2E8	U-200PZH2E8	U-250PZH2E8
<b>Unités extérieures PACi</b>									
<b>PACi - Unités intérieures</b>									
	S-60PU2E5B	S-71PU2E5B	S-100PU2E5B	S-125PU2E5B	S-140PU2E5B	S-140PU2E5B	S-100PU2E5B + S-100PU2E5B	S-125PU2E5B + S-125PU2E5B	S-140PU2E5B + S-140PU2E5B
	S-60PT2E5B	S-71PT2E5B	S-100PT2E5B	S-125PT2E5B	S-140PT2E5B	S-140PT2E5B	S-100PT2E5B + S-100PT2E5B	S-125PT2E5B + S-125PT2E5B	S-140PT2E5B + S-140PT2E5B
	S-60PF1E5B	S-71PF1E5B	S-100PF1E5B	S-125PF1E5B	S-140PF1E5B	S-140PF1E5B	S-100PF1E5B + S-100PF1E5B	S-125PF1E5B + S-125PF1E5B	S-140PF1E5B + S-140PF1E5B

\* Les combinaisons ci-dessus nécessitent une configuration sur le terrain spécifique. Veuillez contacter un revendeur Panasonic agréé. \*\* Les modèles au R410 (U-PE2E5A, U-PE2E8A) sont également compatibles.

Une initiative importante pour continuer à réduire l'impact sur notre couche d'ozone  
On dit souvent que la législation régleme nos vies, mais parfois, elle est là pour aider à sauver des vies. L'élimination du R22 peut être considérée comme telle, et depuis le 1er janvier 2010, toute nouvelle utilisation de réfrigérant R22 est interdite dans l'Union européenne.

### Panasonic cherche des solutions

Chez Panasonic, nous cherchons aussi des solutions, conscients que tous les budgets sont sous pression à l'heure actuelle. Nous avons développé une solution propre et rentable pour que cette loi récente ait un impact financier limité sur votre entreprise.

Le système de renouvellement Panasonic permet à tous les systèmes existants de tuyauteries R22 de bonne qualité d'être réutilisés pour l'installation de nouveaux systèmes à haut rendement au R410A/R32. En apportant une solution simple à ce problème, Panasonic peut renouveler tous les systèmes Split et PACi, et, sous certaines conditions, tous les types d'équipements.

En installant un nouveau système Panasonic à haut rendement au R410A/R32, vous pouvez économiser environ 30% sur le coût de fonctionnement par rapport au système au R22.

Oui...

1. Vérifiez la capacité du système que vous souhaitez remplacer
2. Sélectionnez dans la gamme Panasonic le meilleur système pour le remplacer
3. Suivez la procédure détaillée dans la brochure et les données techniques Simple...

### Pourquoi Renewal ?

#### Renouvellement R22 unique de Panasonic : rapide, simple à installer et rentable.

- L'huile réfrigérante de Panasonic est adaptée à la plupart des types de réfrigérants utilisés dans les systèmes d'air conditionné. Le mélange de différentes huiles n'endommage donc pas les unités. Les installations s'en trouvent simplifiées

#### Réutilisation de la tuyauterie existante (conception et installation d'un projet de renouvellement)

##### Notes relatives à la réutilisation des tuyauteries de réfrigérant existantes

Il est possible pour chaque série d'unités extérieures de type PE1/PE2, PEY2 et PZ de réutiliser la tuyauterie de réfrigérant existante sans nettoyage, lorsque certaines conditions sont satisfaites. Assurez-vous que les exigences des sections « Notes relatives à la réutilisation d'une tuyauterie de réfrigérant existante », « Procédure de mesure pour un projet de renouvellement » et « Dimensions de la tuyauterie de réfrigérant et longueur de tuyauterie admissible » sont satisfaites avant de procéder au renouvellement de votre équipement. Vérifiez également les points des sections « Sécurité » et « Nettoyage ».

##### 1. Conditions préalables

- Si un réfrigérant autre que le R22, le R407C ou le R410A/R32 est utilisé dans l'unité existante, la tuyauterie ne peut pas être réutilisée.
- Si l'unité existante est utilisée à d'autres fins que la climatisation de l'air, la tuyauterie de réfrigérant existante ne peut pas être utilisée.

##### 2. Sécurité

- Si la tuyauterie est percée, fissurée ou rouillée, veuillez à installer une nouvelle tuyauterie.
- Si la tuyauterie existante ne répond pas aux exigences présentées dans le graphique et ne peut donc être réutilisée, veuillez à installer une nouvelle tuyauterie.



- Toutes les unités PACi de Panasonic peuvent être installées dans des tuyauteries R22, aucun modèle spécifique n'est disponible
- Jusqu'à 33 bars ! S'il existe le moindre doute concernant la résistance de la tuyauterie, la pression de fonctionnement maximale peut être réduite à 33 bars au moyen d'un réglage effectué sur le logiciel de l'unité extérieure

- Si l'installation est à opérations multiples, utilisez la tuyauterie de ramification de Panasonic pour réfrigérant R410A/R32.

Les fournisseurs locaux sont responsables des éventuels défauts présents sur la surface des tuyauteries existantes réutilisées et de la résistance des tubes. Nous ne pouvons garantir que nous prendrons en charge de tels dommages. La pression de fonctionnement du réfrigérant R410A/R32 est supérieure à celle du R22. Dans le pire des cas, une résistance insuffisante à la compression peut entraîner l'explosion d'une tuyauterie.

##### 3. Nettoyage

- Si l'huile réfrigérante utilisée pour l'unité existante n'est pas répertoriée ci-dessous, veuillez à nettoyer rigoureusement l'ancienne tuyauterie avant de la réutiliser ou installer une nouvelle tuyauterie.  
[Huile minérale] SUNISO, FIORE S, MS  
[Huile synthétisée] huile alkylbenzène (HAB, parallel freeze), huile estérifiée, éther (PVE uniquement)

Si l'unité existante est de type GHP, la tuyauterie doit être rigoureusement nettoyée.

- Si les tuyauteries existantes des unités extérieures et intérieures restent déconnectées, veuillez à installer une nouvelle tuyauterie ou à nettoyer rigoureusement l'ancienne avant de la réutiliser.
- Si de l'huile décolorée ou des résidus sont toujours présents dans la tuyauterie existante, veuillez à installer une nouvelle tuyauterie ou à nettoyer rigoureusement l'ancienne avant de la réutiliser. Voir « Critères d'évaluation de la détérioration de l'huile réfrigérante » dans le tableau 3.
- Si le compresseur de climatiseur existant a présenté des défaillances, veuillez à installer une nouvelle tuyauterie ou à nettoyer soigneusement l'ancienne avant de la réutiliser.

Si vous utilisez la tuyauterie existante en l'état, sans éliminer l'encrassement et la poussière, l'équipement de renouvellement peut ne pas fonctionner.

### Notes relatives aux projets de renouvellement en cas de fonctionnement simultané de plusieurs unités

- Seul le tube principal peut-être utilisé avec des tuyauteries de différents diamètres.
- Si différents diamètres sont utilisés pour les tubes de ramification, des travaux d'installation d'une taille standard sont nécessaires.
- Veillez à utiliser les tuyauteries de ramification Panasonic pour le réfrigérant R410A/R32.

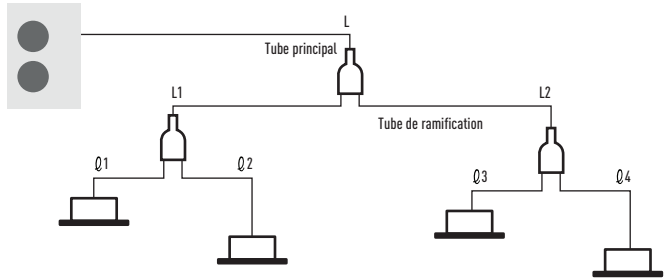

### Notes relatives aux projets de renouvellement en cas de fonctionnement simultané de plusieurs unités

Classe de capacité	Taille de tube de liquide standard	Taille de tube de gaz standard
Type 50	Ø 6,35	Ø 12,70
Type 60 à 140	Ø 9,52	Ø 15,88

Type 200	Ø 9,52	Ø 25,40
Type 250	Ø 12,70	

- Seul le tube principal L peut être utilisé avec une tuyauterie existante présentant différents diamètres.
- L'installation d'une taille standard est possible pour la tuyauterie L1, L2, L1 - L4
- Veillez à utiliser les tuyauteries de ramification Panasonic pour le réfrigérant R410A/R32

1. En cas d'unité unique :  
Il n'est pas nécessaire d'ajouter du réfrigérant pour les valeurs inférieures à la charge moins la longueur de tubes du tableau 2. Si la longueur de tubes dépasse la valeur de la charge moins la longueur de tubes, ajoutez la quantité de réfrigérant supplémentaire par mètre correspondant à la longueur équivalente.
2. En cas de fonctionnement simultané d'unités multiples :  
Calculez la quantité de charge de réfrigérant conformément à la méthode de calcul du diamètre de tuyauterie standard. Pour obtenir la quantité de charge de réfrigérant supplémentaire par mètre, reportez-vous aux quantités indiquées dans le tableau 2.

### Procédure de mesure pour les projets de renouvellement

Respectez les consignes ci-après lorsque vous réutilisez une tuyauterie existante ou lorsque vous installez un équipement de renouvellement. Graphique des critères de mesure d'une tuyauterie existante pour une unité intérieure de type PE1 et PEY1.

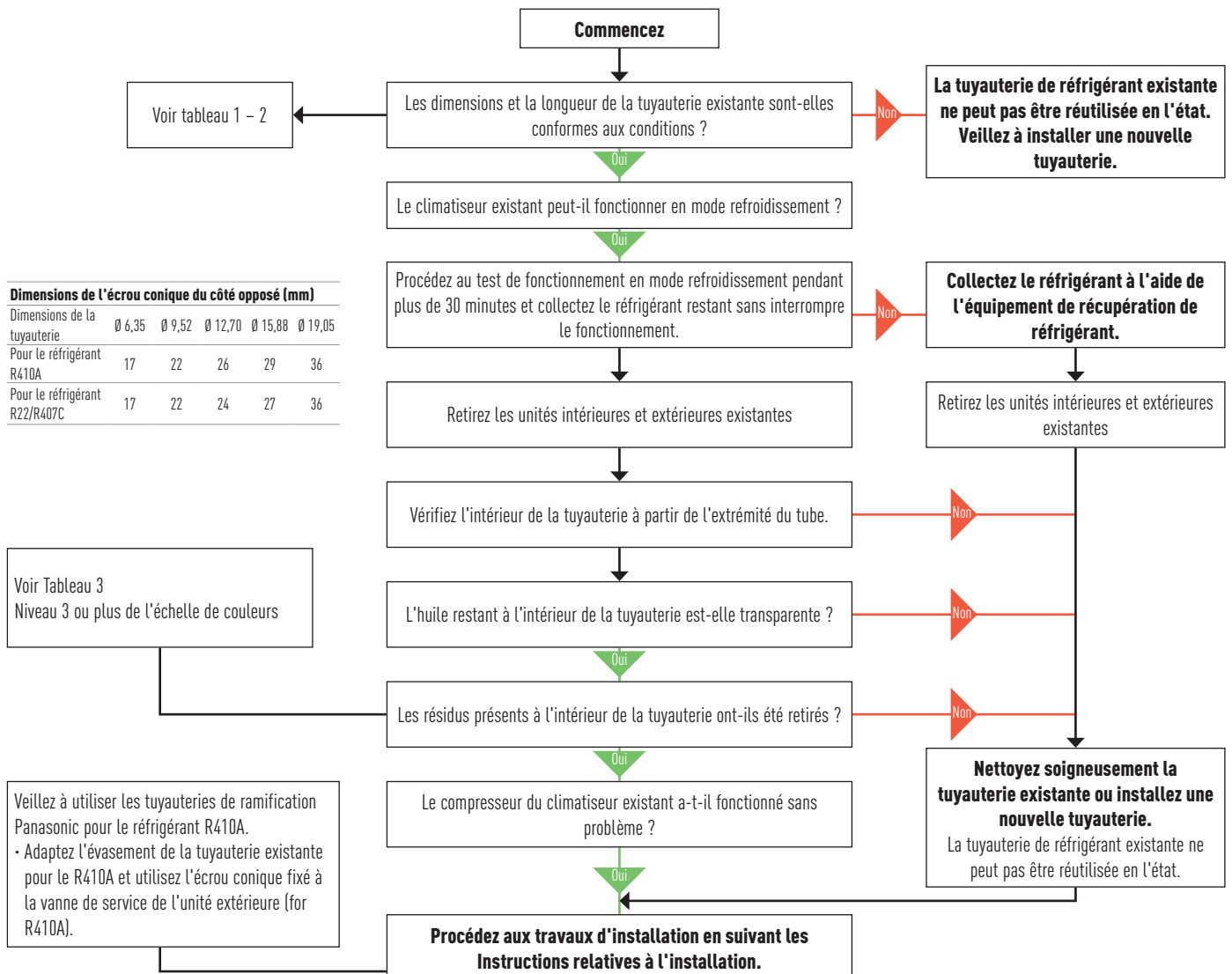

Dimensions de l'écrou conique du côté opposé (mm)					
Dimensions de la tuyauterie	Ø 6,35	Ø 9,52	Ø 12,70	Ø 15,88	Ø 19,05
Pour le réfrigérant R410A	17	22	26	29	36
Pour le réfrigérant R22/R407C	17	22	24	27	36

Voir Tableau 3  
Niveau 3 ou plus de l'échelle de couleurs

Veillez à utiliser les tuyauteries de ramification Panasonic pour le réfrigérant R410A.  
• Adaptez l'évasement de la tuyauterie existante pour le R410A et utilisez l'écrou conique fixé à la vanne de service de l'unité extérieure (for R410A).



### Taille de tuyauterie de réfrigérant et longueurs de tuyauteries admissibles

Vérifiez s'il est possible de réutiliser la tuyauterie de réfrigérant à l'aide du graphique suivant. Les standards autres que celui-ci (dénivelé, etc.) sont identiques aux exigences des tuyauteries de réfrigérants ordinaires.

**Tableau 1 Tuyauterie réutilisable (mm)**

Matériau	0				1/2 H, H*			
Diamètre extérieur	Ø 6,35	Ø 9,52	Ø 12,70	Ø 15,88	Ø 19,05	Ø 22,22	Ø 25,40	Ø 28,58
Épaisseur	0,80	0,80	0,80	1,00	1,00	1,00	1,00	1,00

\* Il est impossible de réutiliser les diamètres Ø19,05, Ø22,22, Ø25,4 et Ø28,58 pour le matériau 0. Sélectionnez le matériau 1/2H ou H.

**Tableau 2 - 1 Dimensions de la tuyauterie de réfrigérant : Type 3,6 - 14,0 kW (mm)**

Tube de liquide		Ø 6,35			Ø 9,52			Ø 12,70	
Tube de gaz		Ø 9,52	Ø 12,70	Ø 15,88	Ø 12,70	Ø 15,88	Ø 19,05	Ø 15,88	Ø 19,05
PE / PZH	Type 50	×	Standard 40 m (30 m)	⊙ 40 m (30 m)	□ 20 m (15 m)	□ 20 m (15 m)	×	×	×
	Type 60 Type 71	×	▽ 10 m (10 m)	□ 10 m (10 m)	▽ 30 m (20 m)	Standard 50 m (20 m)	×	□ 25 m (10 m)	×
Quantité de charge de réfrigérant supplémentaire par mètre		20 g/m			40 g/m			80 g/m	
PE / PZH	Type 60 Type 71	×	▽ 10 m (10 m)	□ 10 m (10 m)	▽ 30 m (30 m)	Standard 50 m (30 m)	×	□ 25 m (15 m)	×
	Type 100 Type 125 Type 140	×	×	×	×	Standard 75 m (30 m)	⊙ 75 m (30 m)	□ 35 m (15 m)	□ 35 m (15 m)
PEY / PZ	Type 100 Type 125 Type 140	×	×	×	×	Standard 50 m (30 m)	⊙ 50 m (30 m)	□ 25 m (15 m)	□ 25 m (15 m)
	Quantité de charge de réfrigérant supplémentaire par mètre		20 g/m			50 g/m			80 g/m

Comment interpréter les indications du tableau (exemple) :  
 Pour le type 71, la taille standard du tube de liquide est Ø9,52 / tube de gaz Ø15,88.  
 Il existe des restrictions pour les tubes de liquide Ø 9,52/de gaz Ø12,7 et Ø 12,70/Ø 15,88.  
 Cependant, ils peuvent s'adapter à des tubes de différents diamètres.

**Tableau 2 - 2 Dimensions de la tuyauterie de réfrigérant : Type 20,0-25,0 kW (mm)**

Tube de liquide		Ø 9,52			Ø 12,70			Ø 15,88		
Tube de gaz		Ø 22,22	Ø 25,40	Ø 28,58	Ø 22,22	Ø 25,40	Ø 28,58	Ø 22,22	Ø 25,40	Ø 28,58
PE	Type 200	▽ 80 m (30 m)	Standard 100 m (30 m)	⊙ 100 m (30 m)	▽ 50 m (15 m)	□ 50 m (15 m)	□ 50 m (15 m)	×	×	×
	Type 250	×	×	×	▽ 80 m (30 m)	Standard 100 m (30 m)	⊙ 100 m (30 m)	▽ 65 m (20 m)	□ 65 m (20 m)	□ 65 m (20 m)
Quantité de charge de réfrigérant supplémentaire par mètre		40 g/m			80 g/m			120 g/m		

- ⊙ Admissible
- ▽ Puissance frigorifique en baisse
- Longueur de tuyauterie limitée
- ×
- 50 m Longueur de tuyauterie maximale
- (50 m) Charge moins longueur de tuyauterie pour une connexion simple

**Tableau 3 Critères d'évaluation de la détérioration de l'huile réfrigérante**

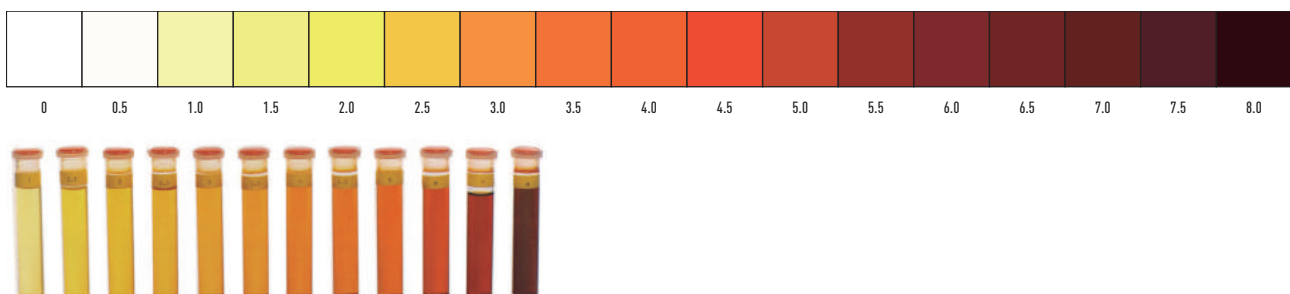

# ACCESSOIRES ET COMMANDES

## Tubes de ramification, collecteur



### CZ-P224BK2BM

Tuyau de ramification (la capacité après le raccord de distribution est de 22,40 kW ou moins).  
118 € HT



### CZ-P680BK2BM

Tuyau de ramification (de 22,4 kW à 68 kW).  
204 € HT

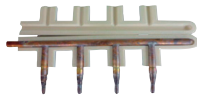

### CZ-P3HPC2BM

Collecteur.  
190 € HT

## Plénums

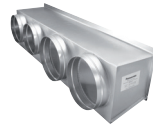

### CZ-DUMPA160MF2

Plénum d'admission d'air S. PF1E5B 100, 125 et 140.  
368 € HT

### CZ-DUMPA90MF2

Plénum d'admission d'air S. PF1E5B 60 et 71.  
348 € HT

### CZ-56DAF2

Plénum de sortie d'air S. PF1E5B 36, 45 et 50.  
167 € HT

### CZ-90DAF2

Plénum de sortie d'air S. PF1E5B 60 et 71.  
227 € HT

### CZ-160DAF2

Plénum de sortie d'air S. PF1E5B 100, 125 et 140.  
345 € HT

### CZ-TREMIESPW705

Plénum de sortie d'air S-200PE2E5.  
730 € HT

### CZ-TREMIESPW706

Plénum de sortie d'air S-250PE2E5.  
772 € HT

## Accessoires extérieurs

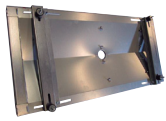

### PAW-WTRAY

Bac pour les condensats, compatible avec le support de base.  
365 € HT



### PAW-GRDSTD40

Plate-forme d'élévation extérieure 400 x 900 x 400 mm.  
331 € HT



### PAW-GRDBSE20

Support de base extérieur pour la réduction du bruit et l'absorption des vibrations (600 x 95 x 130, 500kg).  
181 € HT



### PAW-WPH9

Écran de protection contre le vent pour U-71PZH2E5/8, U-71PE1E5A/8A et U-100/125PEY1E5/8.  
578 € HT

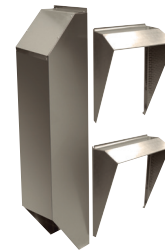

### PAW-WPH9

Écran de protection contre le vent pour U-100/125/140PZH2E5/8, U-100/125/140PE1E5A/8A et U-140PEY1E8.  
743 € HT

## Façades



### CZ-KPU3W

Panneau normal pour Casette PU2 90x90.  
309 € HT



### CZ-KPU3AW

Panneau Econavi pour Casette PU2 90x90.  
370 € HT



### CZ-KPY3AW

Panneau pour dimension de cassette 60x60 700 x 700mm.  
219 € HT



### CZ-KPY3BW

Panneau pour dimension de cassette 60x60 625 x 625mm.  
219 € HT



### CZ-CNEXU1

Système de purification d'air Nanoe™ pour Casette PU2 90x90.  
200 € HT



### CZ-CENSC1

Capteur Econavi pour les économies d'énergie.  
202 € HT

## Contrôles individuels



### CZ-RTC5B

Télécommande filaire Design avec fonction Econavi et Datanavi.  
200 € HT



### CZ-RWS3 + CZ-RWRU3

Télécommande à infrarouge pour Casette 4 voies 90x90.  
126 € HT + 130 € HT



### CZ-RWS3

Télécommande à infrarouge pour unité murale et 4 voies 60x60 (avec CZ-KPY3AW).  
126 € HT



### CZ-RWS3 + CZ-RWRT3

Télécommande à infrarouge pour plafonnier.  
126 € HT + 130 € HT



### CZ-RWS3 + CZ-RWRC3

Télécommande à infrarouge pour tous les unités intérieures.  
126 € HT + 127 € HT



### CZ-RE2C2

Télécommande filaire simplifiée.  
135 € HT



### CZ-CSRC3

Sonde de température à distance.  
127 € HT

## Télécommande et télécommandes tactiles pour hôtels avec contacts secs.



### PAW-RE2C3-WH-1

Autonome avec E/S, blanc.



### PAW-RE2C4-MOD-WH

**NOUVEAU** Thermostat tactile Modbus RS-485 avec E/S, blanc.



### PAW-RE2D4-WH

**NOUVEAU** Thermostat à écran tactile avec 2 entrées, blanc.



### PAW-WMS-DC

**NOUVEAU** Détecteur mural de mouvement 24 V.



### PAW-CMS-DC

**NOUVEAU** Détecteur de mouvement plafonnier 24 V.



### PAW-24DC

**NOUVEAU** Alimentation 24 V.



### PAW-DWC

**NOUVEAU** Contact de porte ou fenêtre.

### PAW-RE2C3-MOD-WH-1

Modbus RS-485 avec E/S, blanc.

### PAW-RE2C4-MOD-BK

**NOUVEAU** Thermostat tactile Modbus RS-485 avec E/S, noir.

### PAW-RE2D4-BK

**NOUVEAU** Thermostat à écran tactile avec 2 entrées, noir.

### PAW-WMS-AC

**NOUVEAU** Détecteur mural de mouvement CA.

### PAW-CMS-AC

**NOUVEAU** Détecteur de mouvement plafonnier CA.

## Commandes centralisées



### CZ-64ESMC3

Contrôleur de système avec minuterie programmable. Fonctionnement avec diverses fonctions depuis le poste central.  
792 € HT



### CZ-ANC3

Commande marche/arrêt centrale, jusqu'à 16 groupes, 64 unités intérieures.  
604 € HT



### CZ-256ESMC3

Répartition de charge simplifiée (LDR) pour chaque locataire. Contrôleur intelligent (Écran tactile)  
4 628 € HT

Commandes centralisées. Système de GTB. Base PC



**CZ-CSWKC2**  
PAIMS Logiciel de base.  
4895 € HT

**CZ-CSWAC2**  
PAIMS Contrôle des Calculs de consommation  
2670 € HT

**CZ-CSWGC2**  
PAIMS - Affichage.  
2225 € HT

**CZ-CAPDC2**  
Appareil parallèle série contrôlant les unités extérieures, jusqu'à 4 unités.  
622 € HT

**CZ-CAPC3**  
Adaptateur pour commande marche/arrêt des appareils extérieurs.  
445 € HT

**CZ-CAPBC2**  
Appareil parallèle mini série contrôlant des unités intérieures, au maximum 1 groupe et 8 unités intérieures.  
231 € HT

**CZ-CFUNC2**  
Adaptateur de communication. Jusqu'à 128 groupes. Contrôle 128 unités.  
1971 € HT

**CZ-CFUNC2**  
Adaptateur de communication.  
1971 € HT

**CZ-CSWBC2**  
PAIMS - interface BACnet.  
5785 € HT

**CZ-CSWWC2**  
PAIMS - Application Web.  
2047 € HT



Connectivité intelligente des systèmes DRV

**SER8150R0B1194**  
Télécommande Panasonic Net Con, RH, No PIR, R1/R2.  
437 € HT

**SER8150R5B1194**  
Télécommande Panasonic Net Con, RH, No PIR, R1/R2.  
463 € HT

**VCM8000V5094P**  
Carte de communication Green/module Pro Zigbee sans fil.  
254 € HT

**SED-WDC-G-5045**  
Détecteur sans fil portes/fenêtres.  
203 € HT

**SED-MTH-G-5045**  
Détecteur mural/plafonnier (de mouvement) sans fil.  
303 € HT

**SED-CO2-G-5045**  
Capteur CO<sub>2</sub>.  
800 € HT

**SED-TRH-G-5045**  
Capteur d'humidité et de température ambiante.

Interfaces en option



**PAW-RC2-WIFI-1**  
Interface de contrôle à distance pour PACi et ECOi.  
200 € HT

**PAW-RC2-KNX-1i**  
Interface KNX.  
401 € HT

**PAW-RC2-MBS-4**  
Interface Modbus pour contrôler 4 groupes/unités intérieures.  
793 € HT

**PAW-RC2-MBS-1**  
Interface Modbus.  
401 € HT

**PAW-MBS-TCP2RTU**  
Dispositifs esclaves Modbus RTU.  
1107 € HT

**PAW-RC2-BAC-1**  
Interface BACnet.  
735 € HT



**PAW-AC2-MBS-64P**  
**NOUVEAU** Interface Modbus pour 64 unités intérieures.

**PAW-AC2-KNX-64P**  
**NOUVEAU** Interface KNX pour 64 unités intérieures.

**PAW-AC2-BAC-16P**  
**NOUVEAU** Interface BACnet pour 16 unités intérieures.

64 unités intérieures.

**PAW-AC2-BAC-128P**  
**NOUVEAU** Interface BACnet pour 128 unités intérieures.

**CZ-CAPRA1**  
Unité confort avec intégration du port CN-CNT à PACi et ECOi.  
260 € HT

**CZ-CAPWFC1**  
**NOUVEAU** Adaptateur WLAN pour gamme tertiaire.  
300 € HT

**PAW-AC2-MBS-16P**  
**NOUVEAU** Interface Modbus pour 32 unités intérieures.

**PAW-AC2-KNX-16P**  
**NOUVEAU** Interface KNX pour 32 unités intérieures.

**PAW-AC2-BAC-64P**  
**NOUVEAU** Interface BACnet pour

AC Smart Cloud de Panasonic



**CZ-CFUSCC1**  
AC Smart Cloud de Panasonic. Contrôle dans le cloud Internet. Jusqu'à 128 groupes. Contrôle 128 unités.  
1200 € HT

**PAW-MVNOAC-V**  
**PAW-MVNOAC-K**  
Package de communication 3G (carte SIM incluse). Modèles V, K : selon les pays. Contactez Panasonic pour le prix.



**PAW-T10**  
Toutes les fonctions T10.  
107 € HT



**PAW-PACR3**  
Redondance de 2 ou 3 systèmes ; pour PACi et ECOi.  
1824 € HT



**PAW-SERVER-PKEA**  
Redondance de 2 unités TKEA/PKEA.  
360 € HT

Câbles en option



**CZ-T10**  
Connecteur pour les fonctions T10.  
9 € HT



**PAW-FDC**  
Connecteur pour ventilateur EC extérieur.  
21 € HT



**PAW-OCT**  
Connecteur pour signaux de contrôle de toutes les options.  
28 € HT

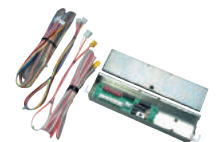

**PAW-EXCT**  
Connecteur désactivation Thermo forcée/détection de fuite.  
22 € HT

**CZ-CAPE2**  
Signaux de contrôle sans ventilateur.  
127 € HT



SYSTÈMES DRV POUR  
APPLICATIONS TERTIAIRES  
ET INDUSTRIELLES



# PRINCIPALES CARACTÉRISTIQUES DRV



Panasonic apporte un large éventail de solutions pour les bâtiments de grande taille ou de taille moyenne, en combinant la meilleure option pour satisfaire tous les besoins et les restrictions de site.



Panasonic peut associer de façon unique des systèmes DRV électriques et à moteur gaz, en assurant le meilleur choix, qui fait une réelle différence pour nos clients.

Parmi un large éventail d'unités intérieures, vous pouvez aussi connecter des modules hydrauliques, des centrales de traitement d'air et des unités de ventilation avec ou sans échangeur de chaleur. Et toutes ces unités sont gérées à partir d'une télécommande autonome puissante, de nouvelles commandes centralisées ou d'une connexion avec le cloud par 3G intégrée.

Cette technologie de pointe est appelée connectivité intelligente des systèmes DRV. Elle combine l'expertise de la communication DRV et une société leader de la gestion technique des bâtiments (GTB) pour optimiser le confort tout en réduisant les coûts d'installation.

	ECOi. DRV électrique			ECO G. DRV au gaz	
	Mini ECOi 2 tubes	ECOi EX 2 tubes	ECOi EX 3 tubes	ECO G GE3 2 tubes	ECO G GF3 3 tubes
Plage de puissances	4-10 CH	8-80 CH	8-48CH	16-60 CH	16-25 CH
Plage de température ext.	-20°C	-25°C	-20°C	-21°C	-21°C
Nombre d'unités intérieures	15	64	52	64	24
Ratio de capacité	50 ~ 130%	200 %	150 %	—	50 ~ 200%
Unités intérieures	Toutes (vérifier les restrictions)				
Contrôles	Toutes				
Intégration de toutes les autres gammes	Contrôle intégré total PACi + intégration de la gamme Confort par accessoire				

## Économie d'énergie



**Inverter Plus.**  
Le système Inverter permet un contrôle plus précis de la température, sans pics ni chutes, et maintient la température ambiante à niveau constant, tout en consommant moins d'énergie et en réduisant considérablement le niveau sonore et les vibrations.



**Tous les compresseurs Inverter.**  
Plusieurs compresseurs Inverter de grande capacité (plus de 14 CH). Deux compresseurs Inverter contrôlés indépendamment permettent d'obtenir une efficacité élevée. Les composants remodelés du corps de l'unité apportent une amélioration des performances, particulièrement dans les conditions nominales de refroidissement et les performance EER.



**Econavi.**  
Un capteur d'activité humaine intelligent et les nouvelles technologies de détection de lumière naturelle, qui peuvent détecter et réduire le gaspillage en optimisant le climatiseur en fonction des conditions ambiantes de la pièce. Vous pouvez économiser de l'énergie en appuyant simplement sur un bouton.



**Au gaz.**  
La technologie ECO G offre ce qui se fait de mieux en termes d'efficacité énergétique. Le DRV au gaz ECO G est spécialement conçu pour les bâtiments soumis à des restrictions d'électricité ou tenus de limiter les émissions de CO<sub>2</sub>.



**Coefficient de performance élevé.**  
Des modèles à haut rendement génèrent un COP plus élevé que les unités et combinaisons standard.

## Performances élevées



**Jusqu'à -25°C en mode chaud.**  
Le système ECOi EX fonctionne en mode chauffage avec les données relatives à la performance à une température extérieure atteignant -25°C.

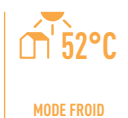

**Refroidissement avec température extérieure jusqu'à 52°C.**  
Le système ECOi EX fonctionne en mode refroidissement avec les données relatives à la performance à une température extérieure atteignant 52°C.



**Bluefin.**  
Les condensateurs Panasonic présentent une durée de vie plus longue grâce à un revêtement anti-rouille d'origine.



**Fonction d'auto-diagnostic.**  
Grâce à l'utilisation de soupapes de commande électroniques, les informations relatives aux alertes antérieures sont enregistrées. Il est ainsi plus facile de diagnostiquer des dysfonctionnements, ce qui réduit les travaux de réparation et les coûts.



**Fonctionnement automatique du ventilateur.**  
Une commande pratique à microprocesseur ajuste automatiquement le ventilateur à vitesse haute, moyenne ou faible, en relation avec le détecteur de température ambiante, et maintient un flux d'air confortable partout dans la pièce.



**Mild dry**  
Par le biais d'un contrôle intermittent du compresseur et du ventilateur de l'unité intérieure, la fonction « Mild Dry » vous offre un confort supplémentaire. Elle assure une déshumidification efficace en fonction de la température ambiante.



**Contrôle automatique du volet.**  
Lorsque l'unité est mise en marche pour la première fois, la position des volets est automatiquement ajustée conformément aux paramètres de fonctionnement du mode froid ou chaud.



**Redémarrage automatique.**  
Fonction de redémarrage automatique en cas de panne de courant. En cas de panne de courant, le fonctionnement du système peut reprendre conformément aux paramètres prédéfinis, dès que le courant est rétabli.



**Air Sweep.**  
La fonction air sweep (balayage de l'air) déplace le volet vers le haut et vers le bas dans la sortie d'air, dirigeant l'air en effectuant un mouvement de « balayage » autour de la pièce et en assurant un environnement confortable dans toute la pièce.



**Pompe de vidange intégrée.**  
À 50cm max. (ou 75cm : type U) de la base de l'unité.



**Renouvellement R22.**  
Le système de renouvellement Panasonic permet à tous les systèmes existants de tuyauteries R22 de bonne qualité d'être réutilisés pour l'installation de nouveaux systèmes à haut rendement au R410A.



**Garantie 5 ans.**  
Nous garantissons tous les compresseurs des unités extérieures pendant cinq ans.

## Haute connectivité



**AC Smart Cloud de Panasonic.**  
Le système Smart Cloud AC de Panasonic vous permet de contrôler intégralement l'ensemble de vos installations. D'un simple clic, recevez des mises à jour de statut en temps réel de toutes vos unités afin d'éviter les pannes et d'optimiser les coûts.



**Contrôle Internet.**  
Un système de nouvelle génération qui vous permet de contrôler très simplement votre climatiseur ou votre pompe à chaleur où que vous soyez, à l'aide d'un Smartphone sous Android ou iOS, d'une tablette ou d'un PC connecté à Internet.



**Connectivité par le GTB.**  
Le port de communication intégré à l'unité intérieure vous permet de connecter facilement votre pompe à chaleur Panasonic à votre système de gestion de bâtiment ou d'habitat et d'en prendre le contrôle.

# PANASONIC, LA GARANTIE DES MEILLEURS RENDEMENTS ÉNERGÉTIQUES DEPUIS DE NOMBREUSES ANNÉES





## Solution idéale pour les commerces, les hôtels et les bureaux

### Un rendement exceptionnel à charge partielle :

Le modèle ECOi EX de Panasonic couvre jusqu'à 30 % de la charge partielle avec une efficacité extrêmement élevée.

#### Comparaison du coefficient d'efficacité énergétique (EER) du modèle ECOi EX ME2 2 tubes de Panasonic à différents niveaux de charge partielle

Charge %	100 %	80 %	60 %	50 %	40 %	30 %
18CH Modèle à haut rendement	4,54	5,30	6,37	7,12	8,23	6,93
18CH Modèle à faible encombrement	3,38	3,97	4,75	5,25	5,13	4,97

Conditions : température extérieure de 35°C TS, température ambiante de 19°C TH.

EER (W/W)

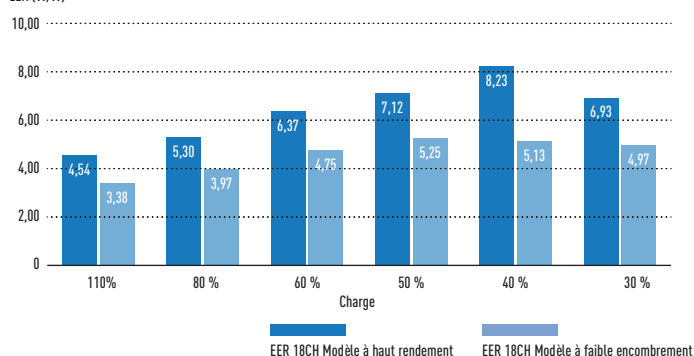

\* Données issues des brochures techniques officielles de Panasonic.

#### Comparaison du coefficient de performance (COP) du modèle ECOi EX ME2 2 tubes de Panasonic à différents niveaux de charge partielle

Charge %	100 %	80 %	60 %	50 %	40 %	30 %
18CH Modèle à haut rendement	3,89	5,42	6,90	6,94	6,59	6,11
18CH Modèle à faible encombrement	3,43	4,90	6,36	6,59	6,33	5,92

Conditions : température extérieure de 0°C TH, température ambiante de 20°C TS.

COP (W/W)

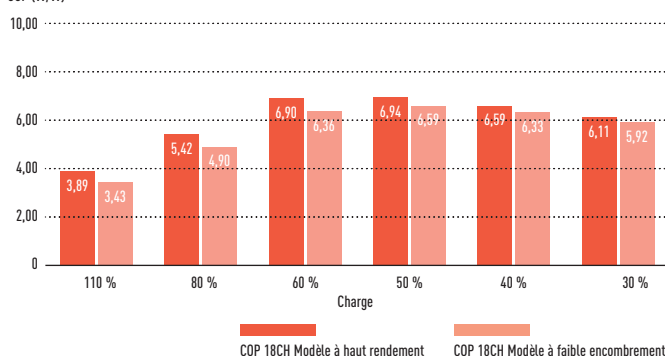

## Excellentes valeurs SEER et SCOP pour les modèles DRV 2 et 3 tubes

Panasonic obtient des valeurs SEER et SCOP extrêmement élevées en suivant la réglementation LOT21 (efficacité énergétique pour le mode chauffage et refroidissement sur une saison donnée, conformément à la réglementation de la Commission européenne 2016/2281).

	Mini ECOi					2 tubes						3 tubes					
	4 CH	5 CH	6 CH	8 CH	10 CH	8 CH	10 CH	12 CH	14 CH	16 CH	18 CH	20 CH	8 CH	10 CH	12 CH	14 CH	16 CH
<b>SEER</b>	7,85	7,48	7,25	6,27	6,37	7,43	6,83	6,65	7,23	6,43	7,56	7,03	7,02	7,05	6,39	6,69	6,02
<b>SCOP</b>	4,87	4,40	4,24	4,24	4,31	4,79	4,26	4,72	4,28	4,05	4,29	4,09	4,85	4,25	4,27	4,13	3,81

## Processus de dégivrage efficace des groupes jumelés

Panasonic utilise la deuxième unité pour dégivrer la première. Le système est ainsi plus efficace pendant le dégivrage et le confort est préservé.

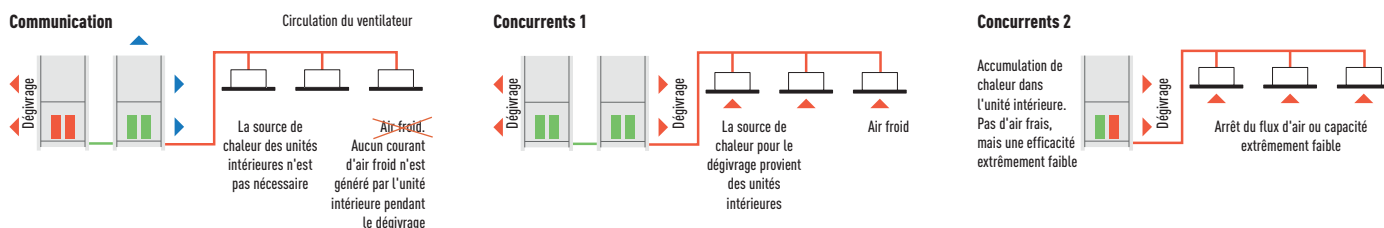

## Panasonic ECOi fonctionne même lorsque la température extérieure chute à -25°C

Cette caractéristique unique démontre la supériorité de la gamme ECOi EX de Panasonic.

Panasonic utilise la deuxième unité pour dégivrer la première. Le système est ainsi plus efficace pendant le dégivrage et le confort est préservé.

Large plage de réglage de la température

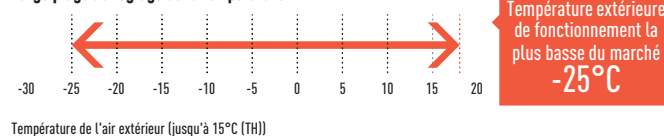

# SYSTÈMES DRV PANASONIC : UN CONFORT INÉGALÉ



Depuis 2006, tous les systèmes DRV de Panasonic intègrent de série la technologie VTE, avec température variable de l'évaporation.

### Température d'évaporation et de condensation variable

Notre système de contrôle « intelligent » vérifie la température toutes les 30 secondes, en ajustant automatiquement celle du réfrigérant en fonction de la demande réelle et des conditions extérieures. Il garantit une meilleure performance énergétique à tout moment.

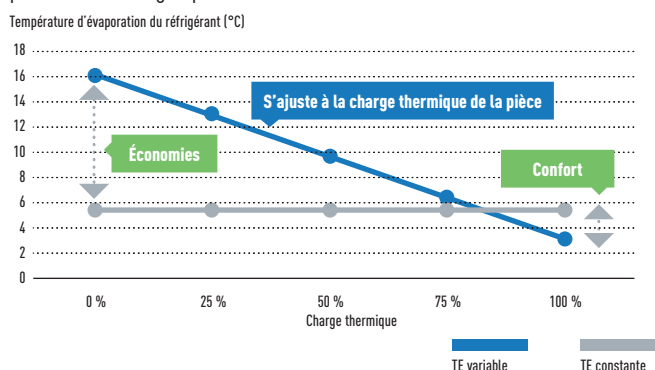

### La température varie de 16°C à 3°C.

De la même façon, la température de condensation est également variable et s'adapte à la charge thermique de la pièce entre 33 et 55°C.

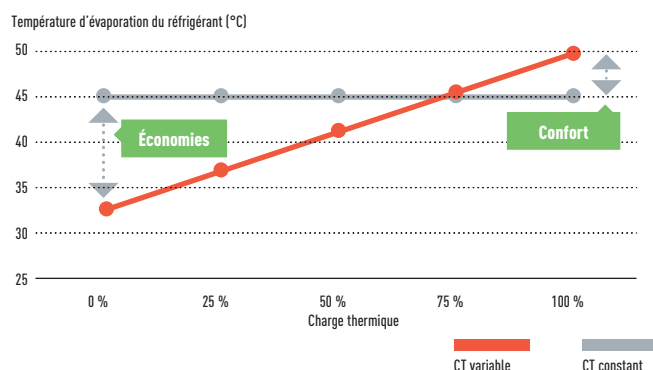

### Exemple de mode froid (également disponible en mode chaud)

**Scénario 1: Environnement intérieur à faible charge thermique**  
 La température d'évaporation est maintenue à une température élevée.  
 Économies d'énergie maximales.

**Scénario 2: Charge thermique plus élevée**  
 La température d'évaporation diminue en s'ajustant à la charge thermique.  
 Confort optimal.

**Scénario 3: Charge thermique maximale**  
 La température d'évaporation diminue davantage.  
 Performance maximale.

### Aspects techniques : températures variables

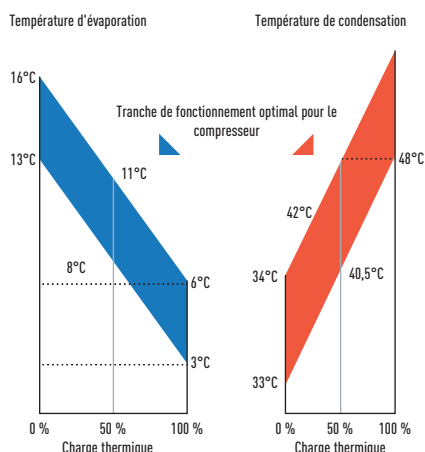

### Contrôle de la température du soufflage

Toutes les unités intérieures des systèmes DRV de Panasonic intègrent cette fonction spéciale pour garantir un maximum de confort à l'utilisateur final. Par exemple, en mode de refroidissement, si la température de l'air soufflé était inférieure à 10°C, l'utilisateur pourrait ressentir de l'inconfort, au même titre qu'en mode de chauffage quand la température est beaucoup trop élevée. Grâce au système de contrôle de la température de l'air soufflé développé par Panasonic, la plage de rafraîchissement peut être ajustée entre 7 et 22°C.

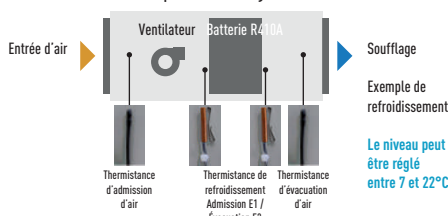

### Les avantages

- L'air ne sera jamais ni trop froid ni trop chaud
- Fonction de refroidissement et de chauffage
- Confort
- Économie d'énergie
- Il prévient la formation de condensation dans les conduits et les fentes, et améliore les conditions d'hygiène.

# SOLUTIONS POUR LES RESTAURANTS

## Solutions complètes de chauffage, refroidissement et production d'eau chaude sanitaire pour les restaurants

### Une efficacité élevée à charge partielle.

Panasonic propose les solutions les plus efficaces permettant d'optimiser l'installation de systèmes de climatisation, chauffage et production d'eau chaude dans les restaurants. Quand la cuisine a besoin d'être refroidie, il est nécessaire de produire de l'eau chaude et chauffer les zones de réception, avec l'avantage d'un air frais à 100% qui élimine les odeurs. En combinant intelligemment tous ces besoins avec la technologie Panasonic, on obtient un système simple et flexible, adaptable à tous les besoins des restaurants, tout en baissant les factures d'énergie. De plus, Panasonic a la seule offre pour les situations dans lesquelles l'alimentation technique est limitée, en utilisant des unités ECOi, DRV principalement alimentées au gaz naturel ou au propane, ce qui permet d'apporter le confort et l'eau chaude sanitaire n'importe où.

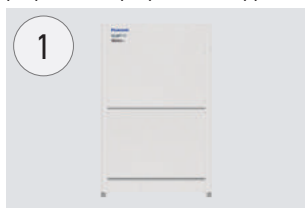

#### ECOi (DRV électrique).

Le DRV électrique ECOi est spécialement conçu pour répondre aux besoins des hôtels les plus exigeants. Système haute efficacité Plage étendue pour assurer le fonctionnement en mode chauffage, même lorsque la température chute à -20°C. Convient pour des projets de rénovation.



#### Unité extérieure TKEA pour les salles de serveurs.

Un refroidissement constant, même à -20°C, et une efficacité élevée préservée. Fonctionnement en continu, possibilité de connecter 2 systèmes pour assurer un fonctionnement automatique en alternance et garantir que un refroidissement approprié des salles de serveurs.

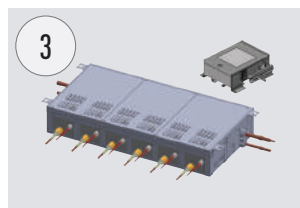

#### Kit de boîtier de contrôle pour modèles 3 tubes

Nouveau boîtier de récupération de la chaleur permettant de connecter de multiples unités intérieures avec un seul boîtier : jusqu'à 4, 6 ou 8 unités intérieures ou groupes d'unités. Il s'agit d'une solution particulièrement avantageuse pour les hôtels où l'espace disponible pour connecter plusieurs boîtiers est limité.



#### Aquarea T-CAP.

Idéal pour le chauffage, le refroidissement et la production de grandes quantités d'eau chaude à 65°C, Aquarea vous offre un retour sur investissement extrêmement rapide, tout en réduisant vos émissions de CO<sub>2</sub>.



#### Contrôlez comme vous aimez.

De nombreux contrôles, depuis la simple commande pour l'utilisateur jusqu'au contrôle intégral du système à distance. Écran tactile et contrôle de la consommation.

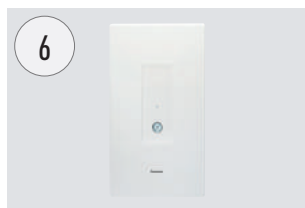

#### Module hydraulique pour ECOi. EAU À 45°C.

Production d'eau chaude basse température et compatibilité avec les unités ECOi, les pompes à chaleur et les systèmes extérieurs de récupération de chaleur.

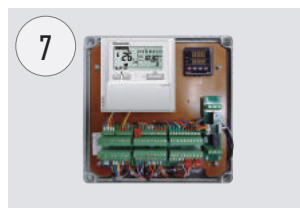

#### Kits centrale de traitement d'air pour une ventilation efficace.

Le nouveau kit CTA est spécialement conçu pour améliorer l'efficacité du processus de pré-chauffage ou de pré-refroidissement de la ventilation.

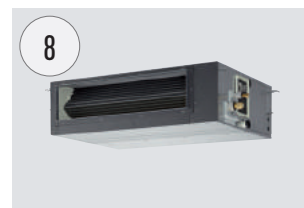

#### Gainable, pour plus de puissance et d'efficacité.

Des unités ultra-silencieuses qui offrent une alimentation d'air optimale. La température des unités à partir de 1,50 kW peut être réglée avec précision, même dans les pièces de petite taille. Deux modèles disponibles : une unité compacte pour les lieux dont la hauteur est limitée (unité MM de seulement 200 mm de profondeur), et une unité qui permet une alimentation de 100 % d'air frais (MF).

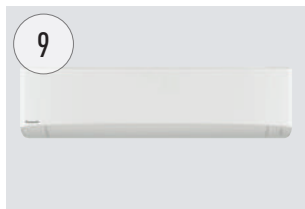

#### Unité murale

L'unité murale de type K2 est constituée d'un panneau lisse élégant, aussi esthétique que simple à nettoyer. L'unité est également plus petite, plus légère et considérablement plus silencieuse que les modèles précédents, ce qui en fait la solution idéale pour les petits bureaux et les autres applications commerciales.

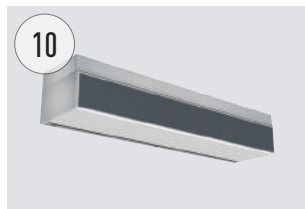

#### Rideau d'air à détente directe.

La gamme de rideaux d'air Panasonic est conçue pour fonctionner en toute discrétion et offrir un rendement élevé.



#### Compatibilité avec les différents protocoles.

Grande flexibilité pour l'intégration dans vos projets KNX / Modbus / LonWorks / BACnet, permettant une surveillance et un contrôle totalement bidirectionnels de tous les paramètres de fonctionnement. Une gamme de solutions permettant de contrôler localement ou à distance l'intégralité du système de façon bidirectionnelle.



#### AC Smart Cloud de Panasonic.

Restez maître de votre entreprise. Sa nouvelle fonctionnalité simplifie considérablement les travaux de maintenance.

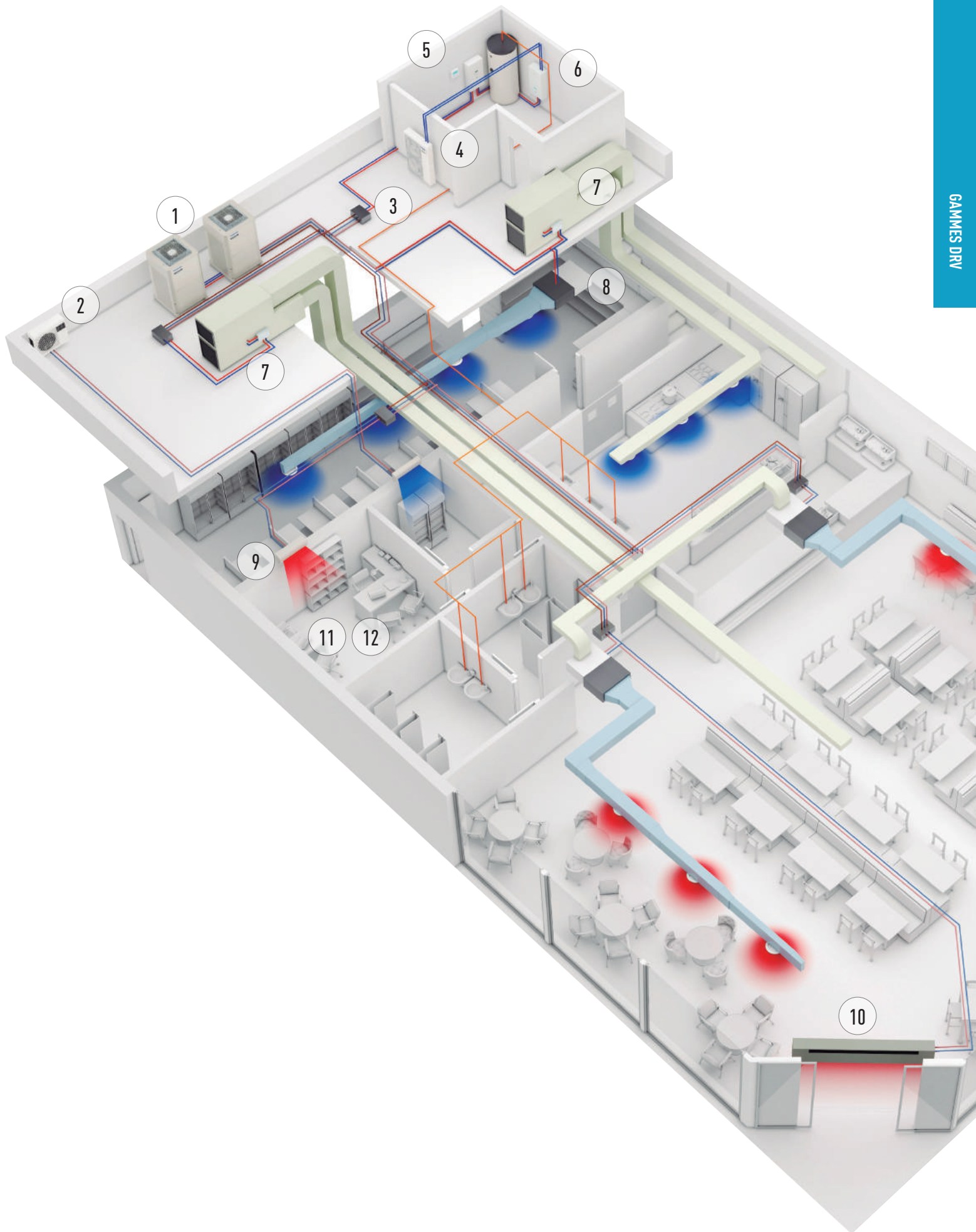

# ÉQUIPEZ L'INTÉGRALITÉ DE VOTRE HÔTEL, TOUT EN PROFITANT D'UN CONTRÔLE ET D'UN CONFORT MAXIMUM ET EN RÉALISANT DES ÉCONOMIES



### Système hybride.

Système hybride alimentation gaz + électricité.  
Une solution qui allie le meilleur du gaz et de l'électricité pour maximiser la performance et les économies d'énergie.



### ECO G (pompe à chaleur au gaz).

Le DRV au gaz ECO G est conçu pour les bâtiments soumis à des restrictions d'électricité ou tenus de limiter les émissions de CO<sub>2</sub>. L'eau chaude sanitaire est produite gratuitement toute l'année.

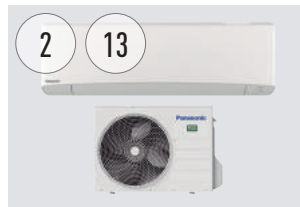

### Unité extérieure TKEA pour les salles de serveurs.

Un refroidissement constant, même à -20°C, et une efficacité élevée préservée. Fonctionnement en continu, possibilité de connecter 2 systèmes pour assurer un fonctionnement automatique en alternance et garantir que un refroidissement approprié des salles de serveurs.

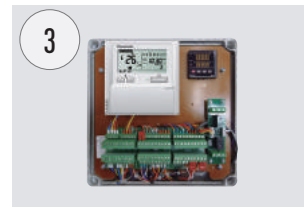

### Kits centrale de traitement d'air pour une ventilation efficace.

Le nouveau kit CTA est spécialement conçu pour améliorer l'efficacité du processus de pré-chauffage ou de pré-refroidissement de la ventilation.

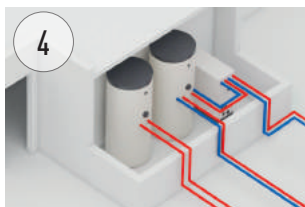

### Production d'eau chaude sanitaire et ballons tampons.

Panasonic a mis au point une vaste gamme de ballons d'eau chaude sanitaire et de ballons tampons efficaces.

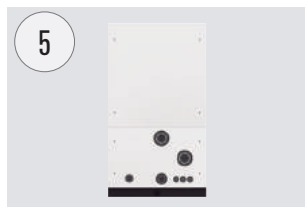

### Module hydraulique.

Pour produire de l'eau glacée et de l'eau chaude pour le chauffage et la réfrigération (radiateurs Aquarea Air, planchers chauffants, radiateurs...)

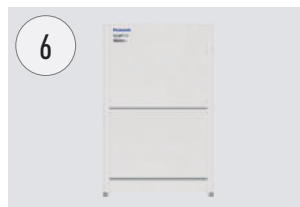

### ECOi (DRV électrique).

Le DRV électrique ECOi est spécialement conçu pour répondre aux besoins des hôtels les plus exigeants. Système haute efficacité Plage étendue pour assurer le fonctionnement en mode chauffage, même lorsque la température chute à -20°C.

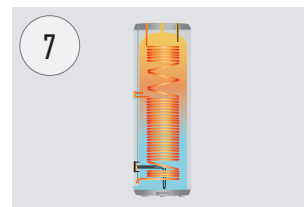

### Ballon d'eau chaude sanitaire PRO-HT.

Ballon ECS avec une température de sortie maximale de 65°C. Solution idéale pour les grands besoins en eau chaude tels que les douches, spas et piscines.

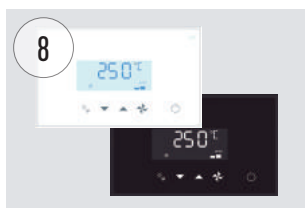

### Contrôlez comme vous aimez.

De nombreux contrôles, depuis la simple commande pour l'utilisateur jusqu'au contrôle intégral du système à distance. Panneau tactile, serveur web, contrôle de la consommation, contrôle via Smartphone...tout est envisageable.

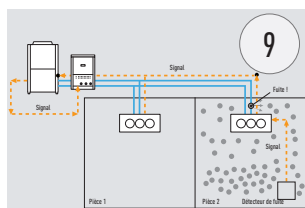

### Méthode de détection directe des fuites pour la sécurité.

La station de récupération de fluide Panasonic respecte la norme NF-EN378 en matière de sécurité des occupants de bâtiments. La solution la plus sûre pour les chambres d'hôtels.



### Large gamme d'unités intérieures.

Une gamme complète d'unités intérieures qui s'adaptent à tous les besoins. Toutes les unités sont fournies avec un capteur de température d'air d'admission et fonctionnent de façon silencieuse pour garantir un confort maximal à vos clients. De 1,50 kW à 30,00 kW.



### AC Smart Cloud de Panasonic.

Prenez le contrôle de tous vos sites dans le monde à l'aide d'un seul appareil. Centralisez le contrôle de vos installations, à partir de n'importe quel endroit, 24h/24 et 7j/7.



### Compatibilité avec les différents protocoles.

Grande flexibilité pour l'intégration dans vos projets KNX / Modbus / LonWorks / BACnet, permettant une surveillance et un contrôle totalement bidirectionnels de tous les paramètres de fonctionnement.

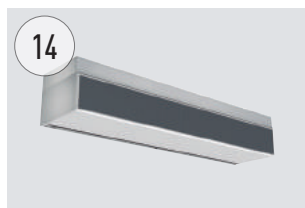

### Rideau d'air à détente directe.

La gamme de rideaux d'air Panasonic est conçue pour fonctionner en toute discrétion et offrir un rendement élevé.



### Des économies maximales pour la production d'eau chaude.

De l'eau chaude gratuite pour les piscines, les spa et les blanchisseries grâce à la chaleur résiduelle générée par les unités ECO G.

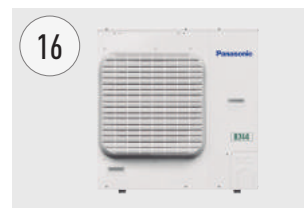

### Unité de condensation avec réfrigérant naturel.

L'unité Panasonic fonctionnant au CO<sub>2</sub> s'impose naturellement comme une solution écoénergétique et respectueuse de l'environnement.

Panasonic offre la plus vaste gamme de solutions d'air conditionné, de production d'eau chaude et de ventilation disponible à ce jour. Elle s'adapte au mieux à tous les besoins, 24 h sur 24, tout au long de l'année. Grâce aux solutions Panasonic, la satisfaction client et la diminution de la facture d'énergie sont garanties.

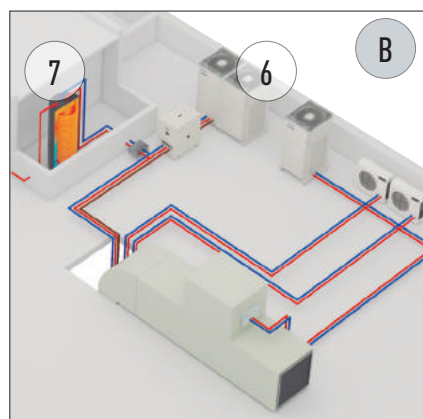

A

**Option A : Solution hybride. Gaz + Électricité : Lorsqu'une grande quantité d'eau chaude/froide est nécessaire.**

- ECO G (pompe à chaleur alimentée au gaz)
- Module hydraulique
- Aquarea HT pour générer de l'eau chaude, jusqu'à 65°C
- Kit centrale de traitement d'air pour connecter le modèle ECO G à la centrale de traitement d'air
- Unité murale TKEA pour refroidir efficacement les salles de serveurs

B

**OPTION B : Solution entièrement électrique, 2 et 3 voies. Lorsque la souplesse d'installation est nécessaire et que la disponibilité de l'alimentation électrique n'est pas un problème.**

- ECOi (DRV électrique)
- Unités intérieures à expansion directe
- Kit centrale de traitement d'air (CTA) pour connecter le modèle ECOi à la CTA
- Unité murale TKEA pour refroidir efficacement les salles de serveurs
- Station de récupération de fluide Panasonic

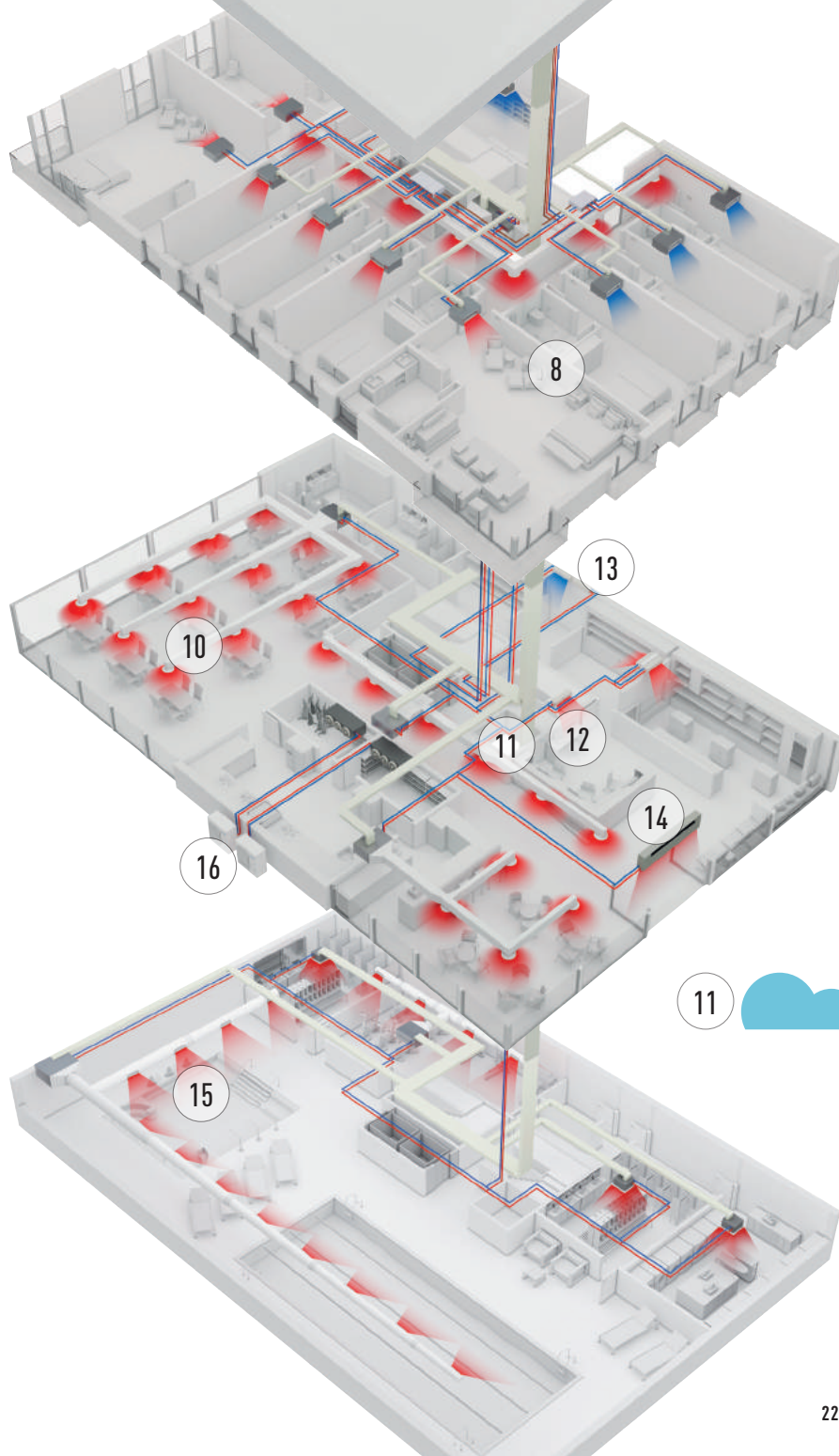
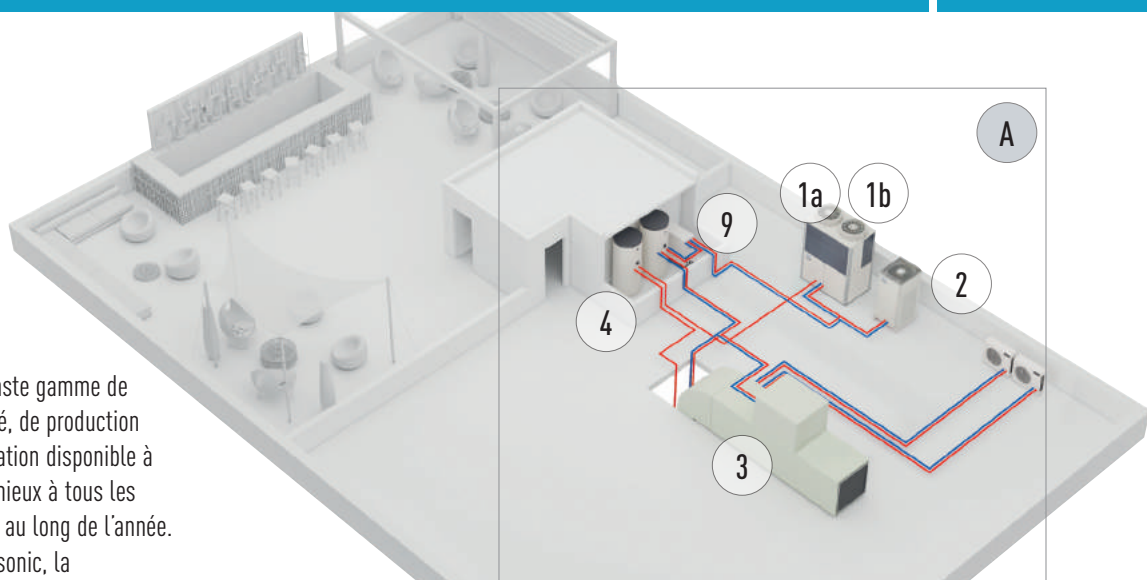

# DES SOLUTIONS INNOVANTES POUR LES COMMERCES

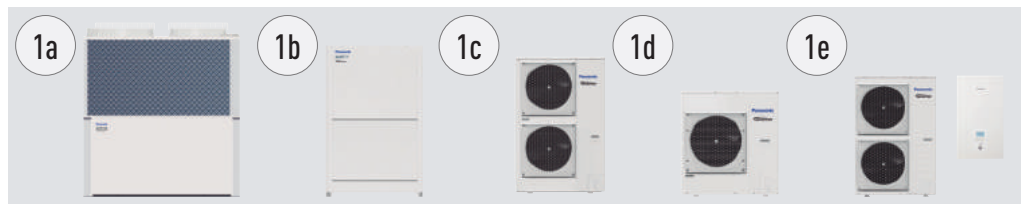

## Des solutions multi-énergies, gaz ou électricité.

La solution multi-énergies (gaz et électricité) de Panasonic est le meilleur compromis entre économie d'énergie et souplesse d'installation. Les solutions Panasonic peuvent être connectées à des systèmes à détente directe, des installations de refroidisseur à eau et des systèmes de ventilation en tant que centrale de traitement d'air.

- 1a : DRV au gaz. ECO G
- 1b DRV électrique. ECOi
- 1c : DRV électrique. Mini ECOi
- 1d : 1x1 électrique. PACi
- 1e : AZW électrique. Aquarea



## Unité extérieure TKEA pour les salles de serveurs.

Un refroidissement constant, même à -20°C, et une efficacité élevée préservée. Fonctionnement en continu, possibilité de connecter 2 systèmes pour assurer un fonctionnement automatique en alternance et garantir que les salles de serveurs bénéficient d'un refroidissement approprié, et fiabilité garantie.



## Contrôlez comme vous aimez.

De nombreux contrôles, depuis la simple commande pour l'utilisateur jusqu'au contrôle intégral du système à distance. Panneau tactile, serveur web, contrôle de la consommation, contrôle via smartphone... Tout est envisageable.



## Capteur Econavi.

Le capteur Econavi détecte n'importe quelle présence dans la pièce et adapte en silence le système de climatisation PACi ou DRV pour améliorer le confort et optimiser les économies d'énergie.



## Large gamme d'unités intérieures.

Une gamme complète d'unités intérieures qui s'adaptent à tous les besoins. Toutes les unités sont fournies avec un capteur de température d'air d'admission et fonctionnent de façon silencieuse pour garantir un confort maximal à vos clients. De 1,50 kW à 30 kW.



## Gainable, pour plus de puissance et d'efficacité.

Des unités ultra-silencieuses qui offrent une alimentation d'air optimale. La température des unités à partir de 1,50 kW peut être réglée avec précision, même dans les pièces de petite taille. Deux modèles disponibles : une unité compacte pour les lieux dont la hauteur est limitée (unité MM de seulement 200 mm de profondeur), et une unité qui permet une alimentation de 100 % d'air frais (MF).

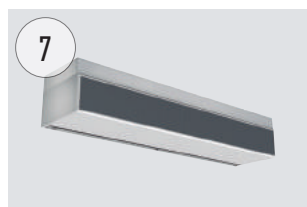

## Rideau d'air à détente directe.

La gamme de rideaux d'air Panasonic est conçue pour fonctionner en toute discrétion et offrir un rendement élevé.



## Compatibilité avec les différents protocoles.

Grande flexibilité pour l'intégration dans vos projets KNX / Modbus / LonWorks / BACnet, permettant une surveillance et un contrôle totalement bidirectionnels de tous les paramètres de fonctionnement. Une gamme de solutions permettant de contrôler localement ou à distance l'intégralité du système de façon bidirectionnelle.

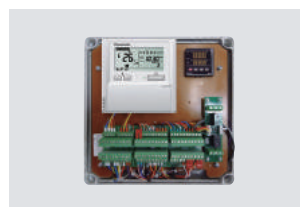

## Kits centrale de traitement d'air pour une ventilation efficace.

Le nouveau kit CTA est spécialement conçu pour améliorer l'efficacité du processus de pré-chauffage ou de pré-refroidissement de la ventilation.



## Unité de récupération d'énergie pour une grande efficacité.

Les ventilateurs à récupération d'énergie peuvent réduire la charge d'air extérieur car ils récupèrent efficacement les déperditions de chaleur dues à la ventilation pendant le processus de récupération de chaleur.



## Des solutions de chauffage et de refroidissement pour les applications commerciales

Panasonic a mis au point des solutions spécifiquement adaptées au secteur du commerce et des affaires où le retour sur investissement est un facteur essentiel ! Le confort à l'intérieur d'un magasin est important pour assurer le sentiment de bien-être de ses clients.

À partir du système de commande local ou du nouveau système de contrôle dans le Cloud de Panasonic, il est possible d'afficher, d'analyser et d'optimiser l'état de fonctionnement du système de chauffage et de refroidissement afin d'améliorer son efficacité, de réduire le temps de fonctionnement et de prolonger la durée de vie des unités.

## 8 raisons qui font de Panasonic le meilleur choix pour votre commerce :

Une solution complète

Flexibilité et adaptation

Un pas vers l'écologie pour les commerces : moins d'émissions de CO<sub>2</sub>

Confort : satisfaction client élevée

Futures extensions

Des systèmes efficaces qui répondent aux attentes des clients au fil des ans

Une grande qualité de service grâce à l'équipe d'installateurs pro-partner de Panasonic

Le système continue de faire fonctionner jusqu'à 25 % des unités intérieures connectées. Le système ne s'arrête pas, même si 25 % des unités intérieures ne sont plus alimentées lorsqu'elles sont en mode marche.

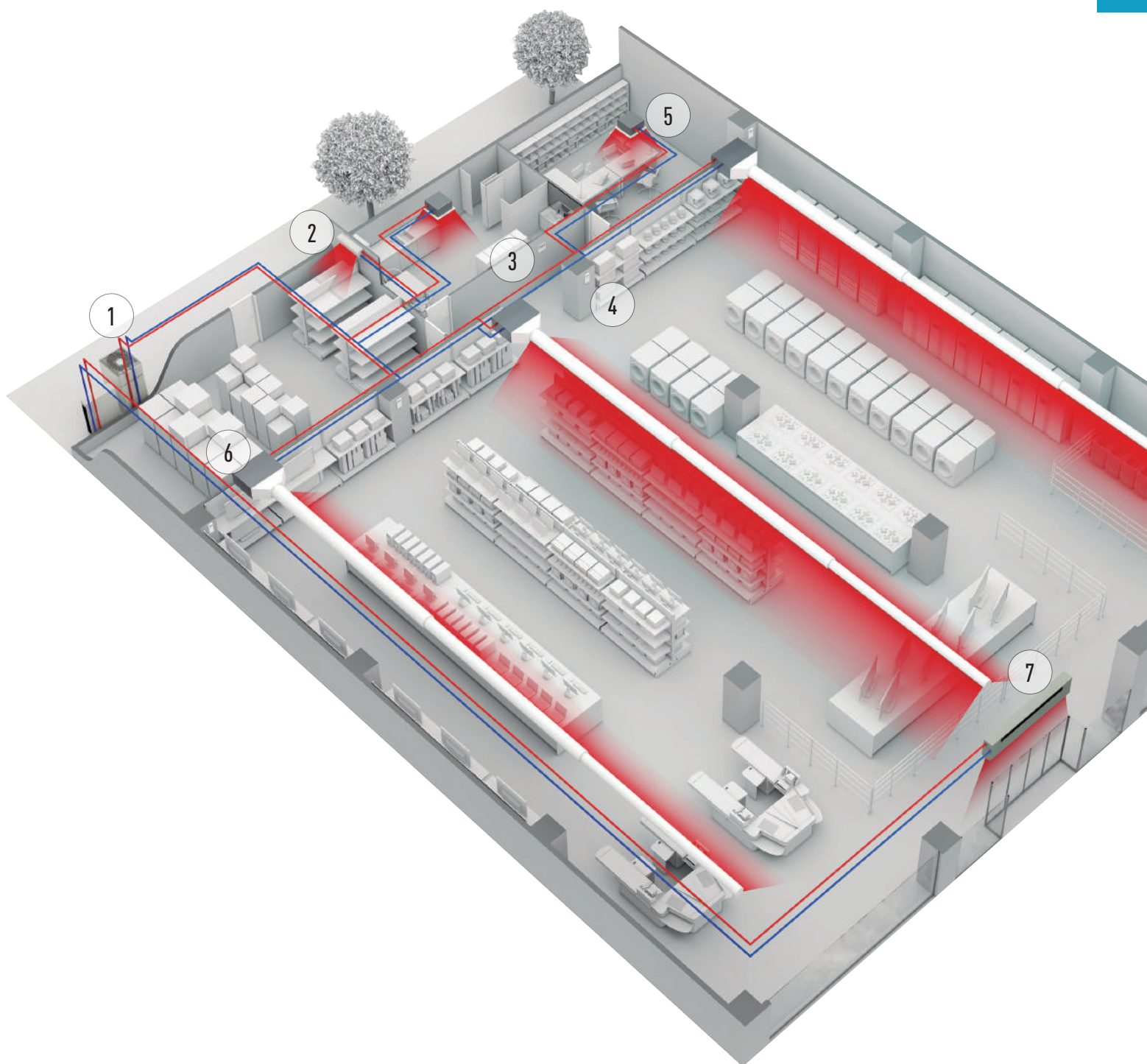

# GAMME D'UNITÉS EXTÉRIEURES DRV

Unités  
extérieures

4 CH

5 CH

6 CH

8 CH

10 CH

12 CH

Séries Mini  
ECOi LE2/LE1



U-4LE2E5 /  
U-4LE2E8



U-5LE2E5 /  
U-5LE2E8



U-6LE2E5 /  
U-6LE2E8



U-8LE1E8



U-100LE1E8

Série ECOi EX  
ME2 2 tubes



U-8ME2E8



U-10ME2E8



U-12ME2E8

Série ECOi EX  
MF3 3 tubes



U-8MF3E8



U-10MF3E8



U-12MF3E8

Série ECO G  
GE3 2 tubes

Série ECO G  
GF3 3 tubes

Système  
hybride GHP/  
DRV

14 CH

16 CH

18 CH

20 CH

25 CH

30 CH



U-14ME2E8



U-16ME2E8



U-18ME2E8



U-20ME2E8



U-14MF3E8



U-16MF3E8



U-16GE3E5



U-20GE3E5



U-25GE3E5



U-30GE3E5



U-16GF3E5



U-20GF3E5



U-25GF3E5



U-20GES3E5/U-10MES2E8

# UNE PLUS GRANDE EFFICACITÉ AVEC LA GAMME ECOi DE PANASONIC



La gamme ECOi est conçue pour offrir des économies d'énergie, une installation facile et un haut rendement. Dans le cadre de ses efforts constants en faveur de l'innovation, Panasonic utilise des technologies avancées pour répondre aux exigences de situations les plus diverses et pour contribuer à la création d'espaces de vie confortables.

**ECOi**

### Gamme Mini ECOi LE



Le Mini ECOi 2 tubes, système DRV de pompe à chaleur, est spécialement conçu pour le marché européen.

### Gamme ECOi EX ME2 2 tubes



Le système DRV qui assure des économies d'énergie importantes, une grande puissance et un confort inégalé jusque là.

### Gamme ECOi EX MF3 3 tubes



Le système DRV offre un rendement et une performance élevés pour le chauffage et le refroidissement simultanés.

### Coûts de fonctionnement et de propriété réduits.

Les systèmes ECOi de Panasonic sont des systèmes DRV ultra-efficaces, avec des COP supérieurs à 4,0 à pleine charge. Ils sont aussi conçus pour réduire les coûts d'exploitation de chaque installation à l'aide de notre processus de contrôle exceptionnel qui permet de garantir qu'une combinaison de compresseurs efficace fonctionne en permanence. Le cycle de dégivrage amélioré offre également une réduction des coûts d'exploitation grâce au dégivrage de chaque échangeur extérieur à tour de rôle lorsque les conditions le permettent.

Jusqu'à 64 unités intérieures peuvent être connectées jusqu'à une capacité de 200 % des charges des unités intérieures indexées, permettant au système

d'être utilisé efficacement sur les charges de bâtiments très diversifiés : cette grande capacité de connexion le rend très facile à configurer pour les écoles, les hôtels, les hôpitaux et autres grands bâtiments. De plus, la gamme DRV ECOi permet d'utiliser jusqu'à 1000 m de longueur de tuyauterie, ce qui lui confère une souplesse de conception maximale pour les très grands immeubles. Le système ECOi est également facile à contrôler. Il possède plus de 8 types de contrôles, des télécommandes filaires standards aux écrans tactiles ou aux interfaces Web.

**Technologie de contrôle Inverter à courant continu pour un refroidissement et un chauffage rapides, la série ECOi est le fruit de l'innovation constante de Panasonic.**

### Avantages de la série ECOi

#### Simplicité d'installation.

Le R410A présente une pression de fonctionnement plus élevée avec une perte de pression plus faible que les réfrigérants précédents. Cela permet l'utilisation de tubes plus petits et une charge de réfrigérant moindre.

#### Simple à concevoir.

Panasonic reconnaît que la conception, la sélection et la préparation d'un devis DRV professionnel peut être un processus long et coûteux, d'autant que c'est aussi souvent un exercice spéculatif. C'est pourquoi nous avons conçu un logiciel breveté rapide et facile à utiliser qui produit un plan schématique complet de la tuyauterie et des contrôles, ainsi que la liste complète des matériels et des données de performance.

#### Facile à contrôler.

Une grande variété d'options de contrôle est disponible pour assurer que le système ECOi fournit à l'utilisateur le degré de contrôle qu'il désire, depuis les simples contrôleurs locaux jusqu'aux contrôles GTB de pointe.

#### Simple à mettre en service.

Une procédure de configuration simple, incluant l'adressage automatique des unités intérieures raccordées. Le réglage des paramètres de configuration peut être réalisé à partir d'une unité extérieure ou via une télécommande.

#### Facile à positionner.

La conception compacte des unités extérieures ECOi permet aux modèles 4 à 10 CH d'entrer dans un ascenseur standard et facilite leur manipulation et leur positionnement une fois sur le site. Le faible encombrement et l'apparence modulaire des unités garantit la cohérence esthétique de l'installation.

#### Large choix et connectivité.

Avec 17 modèles d'unités intérieures disponibles, les systèmes ECOi constituent le choix idéal pour les installations de multiples unités intérieures de petite capacité, avec la possibilité de connecter jusqu'à 40 unités intérieures à un système de 24 CH ou plus pour la série ECOi EX MF3 3 tubes.

#### Facilité d'entretien.

Chaque système permet l'utilisation de routines de contrôle basées sur des pronostics et des diagnostics, du contrôle de la charge de réfrigérant jusqu'aux diagnostics de codes d'erreurs complexes, dans le but de réduire la fréquence des appels de maintenance et les temps d'arrêt de l'unité.

#### Coûts de fonctionnement et de propriété réduits.

Le système ECOi de Panasonic est aussi conçu pour réduire les coûts d'exploitation de chaque installation à l'aide de notre processus de contrôle exceptionnel qui permet de garantir le fonctionnement de la meilleure combinaison de compresseurs à tout moment. Le cycle de dégivrage amélioré offre également une réduction des coûts d'exploitation grâce au dégivrage de chaque serpentin extérieur à tour de rôle lorsque les conditions le permettent.



## PRODUITS

# MINI DRV MONOVENTILATEUR 4, 5 ET 6 CH ET BI-VENTILATEUR 8 ET 10 CH AU R410 CERTIFIÉ EUROVENT



### Confort garanti

- Maintien de puissance à 40°C ext
- Faible niveau sonore (52 dB(A) à 1m)
- 4 niveaux de réglage silencieux

### Fiabilité à toute épreuve

- Nouveau compresseur rotatif inverter
- Echangeur protection Bluefin pour une meilleure tenue dans le temps
- Longueur de tuyauterie jusqu'à 300m sur 8 et 10ch

### Performances optimales

- SEER jusqu'à 7,85 et SCOP jusqu'à 4,87
- COP jusqu'à 5,19 et EER jusqu'à 4,5
- Faible consommation d'énergie (1 A au démarrage)
- Régulation COP élevé

### Descriptif produit

- Ventilateur haut rendement, avec 35 Pa de pression
- Groupe pré chargé pour 50m de tuyauterie
- Jusqu'à 12 unités intérieures connectables sur LE2 monoventilateur, et 15 UI sur 8 et 10 ch
- Fonctions VTE variation T° évaporation et VTC variation T° condensation
- Plage de fonctionnement: -20 à +18°C mode chaud et -10°C à +46°C mode froid



**7,85** | **4,87\***  
SEER | SCOP  
**EFFICACITÉ LA PLUS ÉLEVÉE DU MARCHÉ**

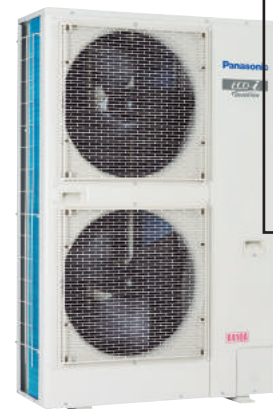

**6,37\***  
SEER  
**4,31**  
SCOP

# MINI ECOi LE, UNE GAMME DESTINÉE AUX APPLICATIONS TERTIAIRES ET RÉSIDENTIELLES

**NOUVEAU  
DESIGN  
COMPACT**



Mini ECOi jouit d'une remarquable performance éco-énergétique et d'une haute pression statique externe (35 Pa).

Les avantages de la gamme Mini ECOi LE mis à profit des bâtiments de taille moyenne.

### 1 Efficacité et contrôle énergétique

Les unités extérieures améliorées offrent des performances élevées associées à des coûts énergétiques réduits.

### 2 Encombrement réduit

Idéal pour les applications commerciales à l'espace limité comme les banques et les petits commerces.

Les unités compactes s'intègrent facilement et discrètement dans la conception des bâtiments.

### 3 Installation flexible

Réduction des délais d'installation grâce aux unités compactes et à une grande longueur de tuyauterie sans charge de réfrigérant supplémentaire. Pression statique externe élevée de 35 Pa et petit châssis qui optimisent les options d'installation.

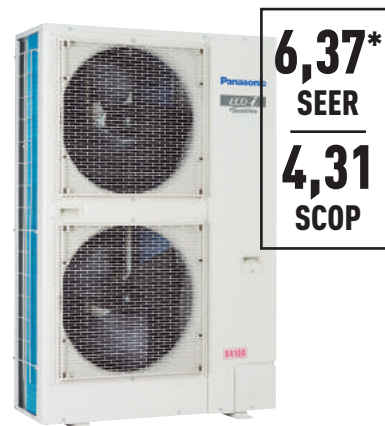
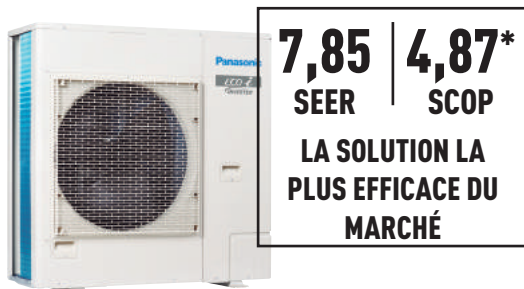

#### Nouveau design compact : gamme LE2 - 4 / 5 / 6 CH

- Économies d'énergie extraordinaires : 7,85 SEER et 4,87 SCOP (4CH)\*
- Longueur de tuyauterie de 50 m sans charge additionnelle de réfrigérant
- Mode de fonctionnement silencieux à 4 niveaux de réglages
- Mode coefficient de performance élevé

#### Gamme LE1 - 8 / 10 CH

- Taille 60 % inférieure à l'ECOi ME2 8/10 CH avec flux d'air vertical
- Longueur de tuyauterie flexible (totale : 300 m, éloignement maximal : 150 m)
- Nombre maximum d'UE et unité intérieure la plus éloignée

\* Le calcul des valeurs « 17 » SEER/SCOP se base respectivement sur la performance et l'efficacité pour le mode chauffage et rafraîchissement sur une saison donnée, conformément à la RÉGLEMENTATION DE LA COMMISSION EUROPÉENNE 2016/2281. SEER, SCOP = (17 + Correction) × PEF.

#### Caractéristiques clés des séries LE2/LE1 :

- Pression statique externe élevée de 35 Pa
- Gamme complète d'unités intérieures et de contrôleurs ECOi
- Contrôle de la température d'évaporation variable par défaut
- Ratio de capacité intérieure/extérieure maximum connectables jusqu'à 130 %
- Redémarrage automatique à partir des unités extérieures
- Réponse à la demande (arrêt) par pièces en option
- Adapté aux projets de remplacements des groupes au R22



# UNE INSTALLATION FLEXIBLE ET FACILE

## Pression statique externe élevée de 35 Pa

- Nouvelle forme de pale
- Idéal pour les copropriétés haut de gamme

Lorsque l'unité est installée sur un balcon étroit et exposée au soleil, la barrière sur la face avant pourrait empêcher l'évacuation de l'air chaud. La chaleur accumulée dans un espace clos peut causer une surchauffe, ce qui pourrait potentiellement causer des dommages ou réduire la durée de vie du produit. Une pression statique externe élevée envoie l'air loin de l'unité extérieure et à travers la barrière, facilitant ainsi sa circulation et sa distribution. De plus, une pression statique élevée de 35 Pa évacue l'air chaud à une distance suffisante.

### Modèle précédent – basse pression

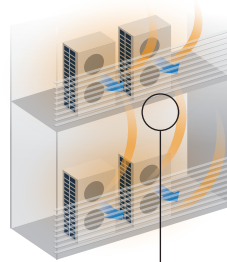

**Chaleur accumulée.**  
Lorsque la pression est basse, l'air chaud s'accumule dans l'unité et affecte ses performances, ainsi que celles de l'unité au-dessus d'elle.



Ventilateur précédent

### Série LE – haute pression



**Chaleur évacuée.**  
Mais avec une pression élevée de 35 Pa, l'air chaud est rejeté, évitant ainsi une surchauffe à l'intérieur du boîtier de l'unité extérieure.



Nouveau ventilateur de LE2

## Grande longueur de tuyauterie pour une plus grande souplesse de conception

LE1: longueur de tuyauterie totale maximum : 300 m.  
LE2 : longueur de tuyauterie totale maximum : 180 m.

Dénivelé maximum entre l'unité extérieure et l'unité intérieure :

**50 m\***

Dénivelé maximum entre les unités intérieures :

**15 m**

Longueur de tuyauterie réelle

**150 m**

(Longueur de tuyauterie équivalente 175 m)

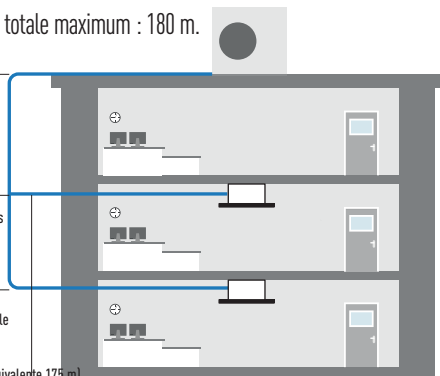

\* 40 m si l'unité extérieure est en dessous de l'unité intérieure.

- Design compact à faible encombrement
- Pression statique externe élevée de 35 Pa
- Grande longueur de tuyauterie pour une installation flexible
- Pas de charge de réfrigérant additionnelle jusqu'à 50 m
- Ratio de 130 % pour les unités de capacité intérieures connectables

## Design compact

### Mini ECOi LE : une gamme unique.

Parfaite pour les installations à l'espace limité et facile à dissimuler dans un bâtiment moderne. Flexibilité et gain de place en comparaison d'un système split.

### Hauteur limitée de LE2 de 996 mm.

La nouvelle gamme LE2 est 25 % moins haute qu'un modèle conventionnel.

## Concept Plug & Play

- Longueur de tuyauterie de 50 m sans charge
- Pré-chargé pour une longueur de tuyauterie de 50 m pour la plupart des bâtiments résidentiels et des bâtiments commerciaux de petite taille

**50 m  
SANS  
CHARGE**

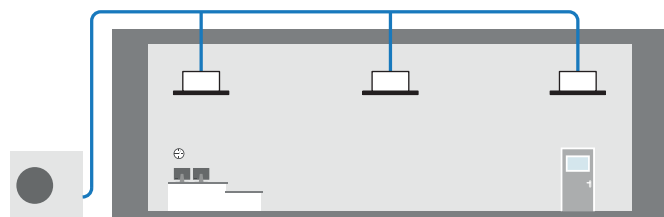

## Jusqu'à 15 unités intérieures par système

Mini ECOi est une extension de la gamme DRV de Panasonic et est compatible avec les mêmes unités intérieures et contrôleurs que le reste de la gamme ECOi.

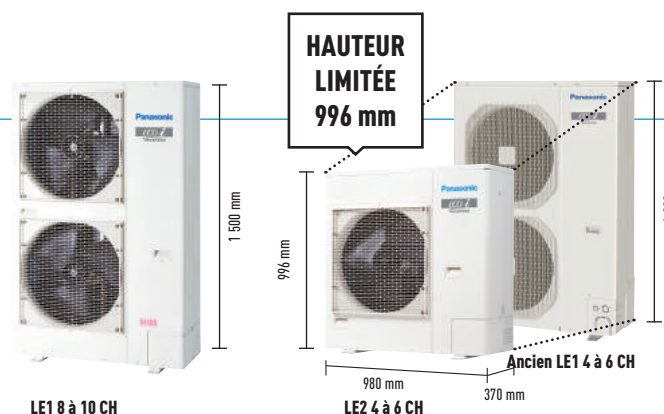

# CONTRÔLE ET FIABILITÉ ÉNERGÉTIQUES

## Design favorisant les économies d'énergie

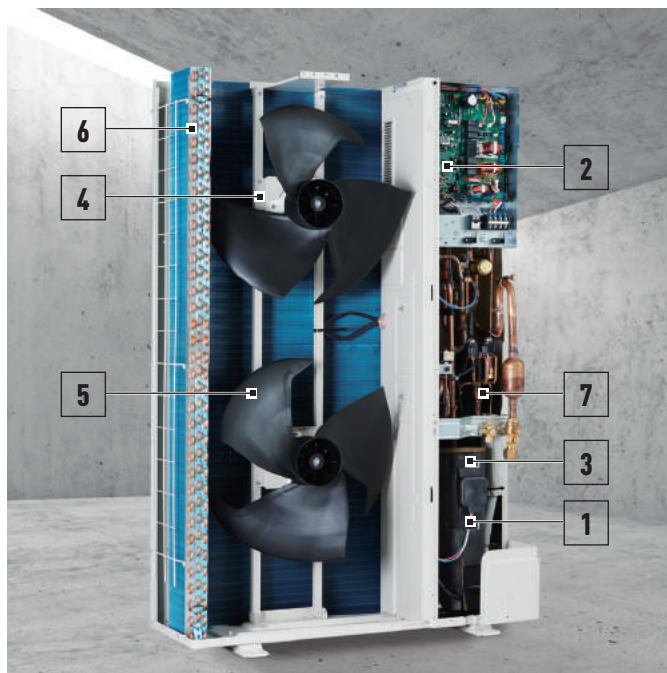

- 1. Compresseur Inverter de Panasonic.** Un compresseur Inverter de grande capacité a été adopté. Le compresseur Inverter offre des performances supérieures avec une meilleure capacité en charge partielle.
- 2. Carte électronique.** Deux cartes électroniques sont fournies pour faciliter la maintenance.
- 3. Accumulateur.** L'appareil est équipé d'un accumulateur plus grand afin de conserver la fiabilité du compresseur malgré la quantité de réfrigérant accrue, ce qui permet d'étendre la longueur de tuyauterie maximale.
- 4. Moteur du ventilateur à courant continu.** Le moteur à courant continu est contrôlé en fonction de la charge et de la température extérieure pour parvenir à un volume d'air optimal.
- 5. Nouvelle conception du ventilateur.** De toutes nouvelles pales de ventilateur ont été mises au point pour éviter les turbulences de l'air et accroître le rendement. Le ventilateur affichant un diamètre plus grand, le volume d'air a été augmenté et le faible niveau sonore préservé.
- 6. Échangeur de chaleur et tubes en cuivre.** La taille du module hydraulique et le diamètre des tubes de cuivre qu'il intègre ont été revus pour accroître l'efficacité.
- 7. Séparateur d'huile.** Un séparateur centrifuge a été adopté pour améliorer l'efficacité de la séparation d'huile et réduire la perte de pression du réfrigérant.

## Condenseur Bluefin : unité extérieure hautement résistante

Le revêtement Bluefin anti-corrosion de l'échangeur de chaleur accroît sa résistance à la corrosion. Tous les modèles sont équipés d'un condenseur Bluefin et subissent un traitement anti-corrosion pour une meilleure résistance à la rouille, afin de garantir une durée de vie optimale.

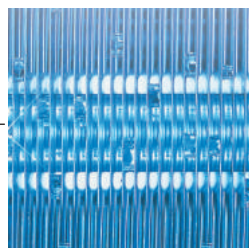

Échangeur de chaleur (condenseur Bluefin)

Le nouveau système Mini ECOi est performant en matière d'économies d'énergie, dispose d'une grande puissance de fonctionnement, et offre un confort jusqu'ici inégalé.

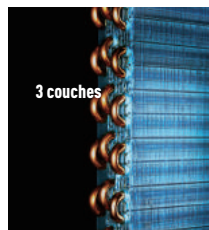

### Échangeur de chaleur puissant.

3 couches dans l'échangeur de chaleur pour toute la série LE. La série LE affiche le même volume d'échange thermique qu'un modèle conventionnel, pour une taille inférieure de 15 %.

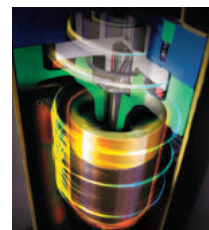

### Double compresseur rotatif Panasonic.

Un compresseur Inverter de grande capacité a été adopté. Ce nouveau compresseur comprend une régulation inverter plus large par tranche de 0,1 Hz.



### Nouvelle conception du ventilateur.

Les pales du ventilateur ont été spécialement conçues pour limiter la résistance de l'air et accroître l'efficacité. La taille accrue du ventilateur permet d'augmenter le volume d'air tout en préservant de faibles niveaux sonores.

## Coefficient d'efficacité énergétique saisonnier supérieur (SEER/SCOP respecte la réglementation LOT21\*)

L'efficacité de fonctionnement a été améliorée grâce à l'utilisation du réfrigérant R410A très efficace, d'un compresseur Inverter à courant continu, d'un moteur à courant continu et d'un échangeur thermique.

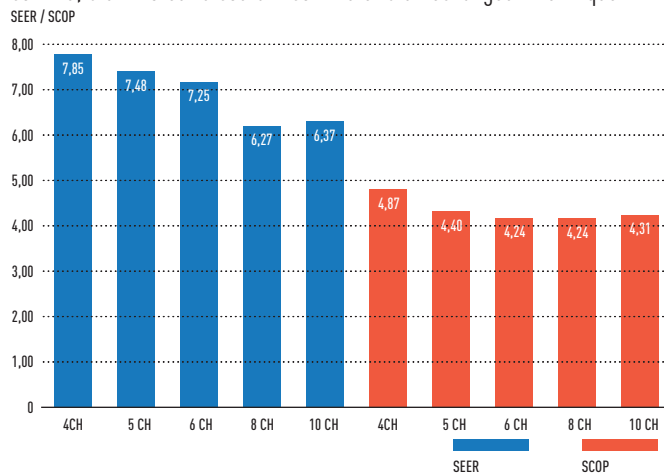

\* Le calcul des valeurs « η » SEER/SCOP se base respectivement sur la performance et l'efficacité pour le mode chauffage et rafraîchissement sur une saison donnée, conformément à la RÉGLEMENTATION DE LA COMMISSION EUROPÉENNE 2016/2281. SEER, SCOP = (η + Correction) × PEF.

## Confort optimal avec un mode de fonctionnement silencieux

- Le mode silencieux réduit le bruit de fonctionnement de l'unité extérieure de 7 dB(A)
- Disponibilité d'un point de consigne à 4 vitesses
- Le mode silencieux 1 maintient la puissance frigorifique nominale

\* Paramétrage de la minuterie en mode de fonctionnement silencieux disponible dans la télécommande haute technologie.

Options de mode silencieux	Réduction du niveau de pression sonore
Mode silencieux 1	-1,5 dB(A)
Mode silencieux 2	-3dB(A)
Mode silencieux 3	-5dB(A)
Mode silencieux 4	-7dB(A)

## Mini ECOi LE2 Haut rendement de 4 à 6 CH



Mini ECOi Panasonic, des économies d'énergie extraordinaires avec le système ECOi le plus compact qui soit.

### Idéal pour les petits tertiaires

Le système Mini ECOi permet une installation simplifiée dans les copropriétés et les bâtiments de taille moyenne à l'espace limité. Grâce au R410A et à la technologie Inverter, Panasonic propose un DRV à un nouveau marché en expansion.

### Hauteur limitée 996 mm

Non seulement le système est plus efficace, mais l'unité extérieure a été conçue pour être aussi compacte que possible. Elle peut désormais être installée dans des lieux qui étaient considérés comme trop étroits jusqu'alors.

### Focus technique

- Coefficients SEER et SCOP exceptionnels
- Efficacité supérieure aux unités extérieures à 2 ventilateurs
- Longueur de tuyauterie de 50 m sans charge de réfrigérant additionnelle
- Pression statique élevée 35 Pa
- Mode coefficient de performance élevé, paramétrable avec télécommande de maintenance
- Mode silencieux disponible

CH			4 CH	5 CH	6 CH	4 CH	5 CH	6 CH
Unités extérieures			U-4LE2E5	U-5LE2E5	U-6LE2E5	U-4LE2E8	U-5LE2E8	U-6LE2E8
Alimentation	Tension	V	220/230/240	220/230/240	220/230/240	380/400/415	380/400/415	380/400/415
	Phase		Monophasé	Monophasé	Monophasé	Triphasé	Triphasé	Triphasé
	Fréquence	Hz	50	50	50	50	50	50
Puissance frigorifique		kW	12,10	14,00	15,50	12,10	14,00	15,50
EER <sup>1)</sup>		W/W	4,50	4,06	3,73	4,50	4,06	3,73
<b>SEER <sup>2)</sup></b>			<b>7,85</b>	<b>7,48</b>	<b>7,25</b>	<b>7,85</b>	<b>7,48</b>	<b>7,25</b>
Intensité de fonctionnement en mode refroidissement	A		13,30/12,70/12,20	16,30/15,60/17,00	20,30/19,40/18,60	4,39/4,17/4,02	5,58/5,30/5,11	6,71/6,37/6,14
Puissance absorbée (refroidissement)		kW	2,69	3,45	4,15	2,69	3,45	4,15
Puissance calorifique		kW	12,50	16,00	16,5	12,50	16,00	16,50
COP <sup>1)</sup>		W/W	5,19	4,60	4,27	5,19	4,60	4,27
<b>SCOP <sup>2)</sup></b>			<b>4,87</b>	<b>4,40</b>	<b>4,24</b>	<b>4,87</b>	<b>4,40</b>	<b>4,24</b>
Intensité de fonctionnement en mode chauffage	A		12,20/11,60/11,20	17,60/16,80/16,10	19,10/18,20/17,50	3,98/3,78/3,64	5,62/5,34/5,14	6,24/5,93/5,71
Puissance absorbée (chauffage)		kW	2,41	3,48	3,86	2,41	3,48	3,86
Intensité de démarrage	A		1,00	1,00	1,00	1,00	1,00	1,00
Intensité maximale	A		17,30	24,30	27,40	7,90	10,10	10,70
Puissance absorbée maximale		kW	3,50/3,66/3,82	4,92/5,14/5,37	5,61/5,86/6,12	4,34/5,09/5,28	6,25/6,55/6,82	6,62/6,97/7,23
Nombre maximum d'unités intérieures connectables			7(10) <sup>3)</sup>	8(10) <sup>3)</sup>	9(12) <sup>3)</sup>	7(10) <sup>3)</sup>	8(10) <sup>3)</sup>	9(12) <sup>3)</sup>
Pression statique externe		Pa	0-35	0-35	0-35	0-35	0-35	0-35
Débit d'air		m <sup>3</sup> /min	69	72	74	69	72	74
	Froid	dB(A)	52	53	54	52	53	53
	Froid (silencieux 1 / 2 / 3 / 4)	dB(A)	50,5/49/47/45	51,5/50/48/46	52,5/51/48/46	50,5/49/49/47	48,5/50/48/46	48,5/50/48/46
Pression sonore	Chaud	dB(A)	54	56	56	54	56	56
	Froid / Chaud	dB(A)	69/72	71/75	73/75	69/72	71/75	73/75
Puissance sonore		dB(A)	69/72	71/75	73/75	69/72	71/75	73/75
Dimension	H x L x P	mm	996 x 980 x 370	996 x 980 x 370	996 x 980 x 370	996 x 980 x 370	996 x 980 x 370	996 x 980 x 370
Poids net		kg	106	106	106	106	106	106
Connexions de la tuyauterie	Tube de liquide	Pouces (mm)	3/8(9,52)	3/8(9,52)	3/8(9,52)	3/8(9,52)	3/8(9,52)	3/8(9,52)
	Tube de gaz	Pouces (mm)	5/8(15,88)	5/8(15,88)	5/8(15,88)	5/8(15,88)	5/8(15,88)	5/8(15,88)
Longueur de tuyauterie maximale (totale)		m	150(180)	150(180)	150(180)	150(180)	150(180)	150(180)
Dénivelé (int./ext.)		m	50 (unité extérieure supérieure) / 40 (unité extérieure inférieure)	50 (unité extérieure supérieure) / 40 (unité extérieure inférieure)	50 (unité extérieure supérieure) / 40 (unité extérieure inférieure)	50 (unité extérieure supérieure) / 40 (unité extérieure inférieure)	50 (unité extérieure supérieure) / 40 (unité extérieure inférieure)	50 (unité extérieure supérieure) / 40 (unité extérieure inférieure)
Réfrigérant (R410A)/CO <sub>2</sub> eq.		kg/T	6,70(14,40)/13,9896	6,70(14,40)/13,9896	6,70(14,40)/13,9896	6,70(14,40)/13,9896	6,70(14,40)/13,9896	6,70(14,40)/13,9896
Rapport de capacité intérieure/extérieure maximum autorisé		%	50-130	50-130	50-130	50-130	50-130	50-130
Plage de fonctionnement	Froid Min/Max	°C	-10~+46	-10~+46	-10~+46	-10~+46	-10~+46	-10~+46
	Chaud Min / Max	°C	-20~+18	-20~+18	-20~+18	-20~+18	-20~+18	-20~+18

1) Le calcul des coefficients EER et COP est conforme à la norme européenne EN14511. 2) Le calcul des valeurs « 1 » SEER/SCOP se base respectivement sur la performance et l'efficacité pour le mode chauffage et rafraîchissement sur une saison donnée, conformément à la RÉGLEMENTATION DE LA COMMISSION EUROPÉENNE 2016/2281. SEER, SCOP = (1 + Correction) × PEF. 3) Si la capacité de connexion de l'unité intérieure est de 1,50 kW, il est possible de connecter un maximum de 12 unités intérieures.



CONTRÔLE INTERNET : en option.

## Mini ECOi LE1

### Haut rendement de 8 à 10 CH



Le système compact Mini DRV est la solution idéale pour un espace extérieur réduit. Panasonic développe la gamme Mini DRV par les unités 8 et 10 CH.

#### Augmentation de la pression statique externe

En cas d'installation de l'unité sur un balcon étroit, la balustrade constitue un obstacle. La haute pression statique externe permet de surmonter cet obstacle et de conserver la capacité opérationnelle.

#### Haute performance de la température ambiante

Plage de fonctionnement en mode refroidissement jusqu'à 46°C. Le modèle 8 CH et le modèle 10 CH peuvent garantir la capacité nominale (100 %) du système respectivement jusqu'à 40°C et 37°C.

#### Focus technique

- Flexibilité de tuyauterie, longueur de tuyauterie maximum 150 mètres
- Haute efficacité
- Jusqu'à 15 unités intérieures par système
- Mode de fonctionnement silencieux (l'un des plus bas du marché)
- Haute performance de la température ambiante
- Pression statique élevée de 35 Pa

CH			8 CH	10 CH
Unités extérieures			U-8LE1E8	U-100LE1E8
Alimentation	Tension	V	380/400/415	380/400/415
	Phase		Triphasé	Triphasé
	Fréquence	Hz	50	50
Puissance frigorifique		kW	22,40	28,00
EER <sup>1)</sup>		W/W	3,80	3,11
<b>SEER <sup>2)</sup></b>			<b>6,27</b>	<b>6,37</b>
Intensité de fonctionnement en mode refroidissement	A		9,60/9,15/8,80	14,70/14,00/13,50
Puissance absorbée (refroidissement)		kW	5,89	9,00
Puissance calorifique		kW	25,00	28,00
COP <sup>1)</sup>		W/W	4,02	3,93
<b>SCOP <sup>2)</sup></b>			<b>4,24</b>	<b>4,31</b>
Intensité de fonctionnement en mode chauffage	A		10,20/9,65/9,30	11,60/11,10/10,70
Puissance absorbée (Chauffage)		kW	6,22	7,13
Intensité de démarrage	A		1,00	1,00
Intensité maximale	A		13,70	19,60
Puissance absorbée maximale		kW	9,16	13,10
Nombre maximum d'unités intérieures connectables			15 <sup>4)</sup>	15 <sup>4)</sup>
Pression statique externe		Pa	0 ~ 35	0 ~ 35
Volume d'air		m <sup>3</sup> /min	150	160
Pression sonore	Froid	dB(A)	60	63
	Froid (silencieux 1 / 2 / 3 / 4)	dB(A)	57/55/53	60/58/56
	Chaud	dB(A)	64	65
Puissance sonore	Froid / Chaud	dB(A)	81/85	84/86
Dimension	H x L x P	mm	1500x980x370	1500x980x370
Poids net		kg	132	133
Connexions de la tuyauterie	Tube de liquide	Pouces (mm)	3/8 (9,52) <sup>5)</sup> / 1/2 (12,70) <sup>6)</sup>	3/8 (9,52) <sup>5)</sup> / 1/2 (12,70) <sup>6)</sup>
	Tube de gaz	Pouces (mm)	3/4 (19,05) <sup>5)</sup> / 7/8 (22,22) <sup>6)</sup>	7/8 (22,22) <sup>5)</sup> / 1 (25,40) <sup>6)</sup>
Longueur de tuyauterie maximale (totale)		m	7,5 ~ 150 (7,5 ~ 300)	7,5 ~ 150 (7,5 ~ 300)
Dénivelé (int./ext.)		m	50 (unité extérieure supérieure) / 40 (unité extérieure inférieure)	50 (unité extérieure supérieure) / 40 (unité extérieure inférieure)
Réfrigérant (R410A)/CO <sub>2</sub> eq.		kg/T	6,30 (24,00) / 13,1544	6,60 (24,00) / 13,7808
Rapport de capacité intérieure/extérieure maximum autorisé		%	50 ~ 130	50 ~ 130
Plage de fonctionnement	Froid Min/Max	°C	-10 ~ +46	-10 ~ +46
	Chaud Min / Max	°C	-20 ~ +18	-20 ~ +18

1) Le calcul des coefficients EER et COP est conforme à la norme européenne EN14511. 2) Le calcul des valeurs « η » SEER/SCOP se base respectivement sur la performance et l'efficacité pour le mode chauffage et rafraîchissement sur une saison donnée, conformément à la RÉGLEMENTATION DE LA COMMISSION EUROPÉENNE 2016/2281. SEER, SCOP = (η + Correction) × PEF. 3) Si la capacité de connexion de l'unité intérieure est de 1,50 kW, il est possible de connecter un maximum de 12 unités intérieures. 4) Si le chauffage est utilisé, il est nécessaire d'augmenter d'une taille par rapport au tuyau de liquide principal, en fonction de la combinaison de l'unité intérieure. 5) En dessous de 90 m pour la dernière unité intérieure. 6) Au-dessus de 90 m pour la dernière unité intérieure. Si la longueur équivalente de tuyauterie la plus longue dépasse 90m, augmenter les tailles des tubes principaux de 1 niveau pour les tubes de gaz et les tubes de liquide.



CONTRÔLE INTERNET : en option.



# DRV ÉLECTRIQUE 2 TUBES ECOi EX 8 À 80 CH CERTIFIÉ EUROVENT

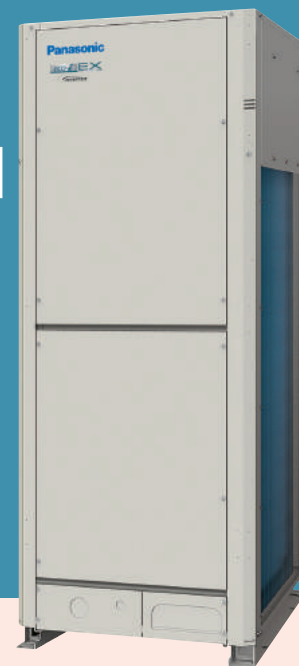

GAMMES DRV

ECOi 2T

## PRODUITS

### Confort garanti

- Maintien de puissance jusqu'à 43°C
- Faible niveau sonore (54 dB(A) à 1m) et 51 dB(A) en mode silencieux.
- En mode chaud jusqu'à -25°C ext
- Jusqu'à 50 unités intérieures connectables sur un groupe 20ch
- Fonctions VTE variation T° évaporation et VTC variation T° condensation

### Fiabilité à toute épreuve

- Compresseur Rotatif Inverter « TWIN ROTARY »
- Fonctionnement été comme hiver
- Echangeur protection Bluefin pour une meilleure tenue dans le temps
- Ventilateur avec 80 Pa de pression disponible, et moteur haut rendement

### Performances optimales

- COP jusqu'à 5,13 et EER jusqu'à 4,70
- SCOP jusqu'à 4,79 et SEER jusqu'à 7,43
- Réduction de la facture d'électricité (1 A au démarrage)

### Puissance extrêmement élevée à -20°C et puissance de chauffage exceptionnelle à -25°C

Puissance calorifique (kW)

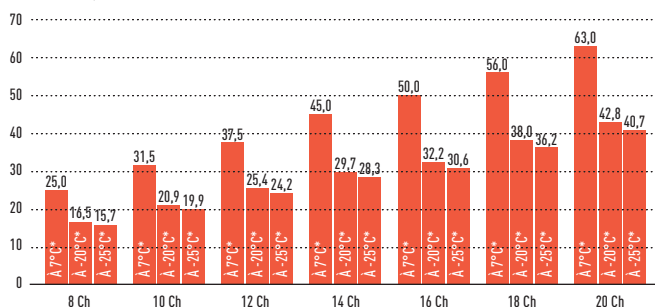

\* Température de l'air extérieur (°C temp. humide).

### Unité extérieure à forte durabilité

Traité pour une bonne résistance à la corrosion et à l'air agressif afin d'assurer des performances durables.

#### Pièces spécialement protégées.

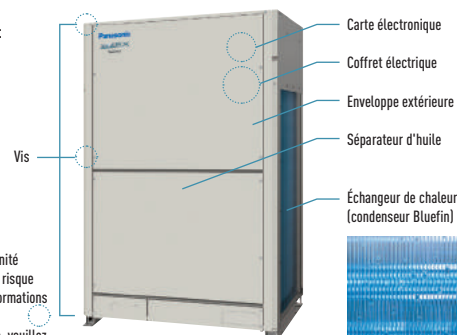

Remarque : Le choix de cette unité n'élimine pas complètement le risque de rouille. Pour obtenir des informations complémentaires concernant l'installation et la maintenance, veuillez consulter un revendeur agréé.

# ECOi EX : DES SYSTÈMES QUI CHANGENT LA DONNE



Système DRV offrant des économies d'énergie exceptionnelles et un SEER puissant de 7,56 (modèle 18 CH 2 tubes).



Un système DRV qui change la donne en assurant des économies d'énergie importantes, une grande puissance et un confort inégalé jusque là. Il constitue un véritable tournant dans les solutions de climatisation. Porter la qualité au plus haut : c'est le défi auquel répond Panasonic.

## 1 Hautes performances dans des conditions extrêmes

ECOi EX est extrêmement fiable et bénéficie d'une grande puissance de chauffage et de refroidissement, même lorsque les températures sont extrêmes. Ces unités peuvent fonctionner à 100 % de leur puissance à 43°C, atteignant une puissance de refroidissement élevée jusqu'à 52°C et -25°C en chauffage.

La technologie Bluefin a également été incluse dans ECOi EX pour obtenir un nouvel échangeur de chaleur qui améliore l'efficacité, notamment en cas de forte salinité de l'air. Une carte électronique enduite de silicone protège l'unité contre les éventuels dégâts des facteurs environnementaux tels que l'humidité et la poussière.

## 2 Efficacité et confort exceptionnels

Le nouveau système ECOi EX est conçu pour augmenter le rendement énergétique, en produisant des valeurs SEER élevées et une meilleure efficacité en fonctionnement à charge partielle.

Le système présente des coûts énergétiques réduits grâce à des "compresseurs All-Inverter" et une commande indépendante produisant une grande flexibilité des performances. Le système ECOi EX comporte un échangeur de chaleur élargi, avec triple paroi permettant d'améliorer l'échange thermique et une nouvelle évacuation d'air incurvée à bords évasés pour une meilleure aérodynamique. La récupération d'huile en trois phases permet de réduire la fréquence de la récupération forcée de l'huile, ce qui conduit à une diminution des coûts énergétiques et un confort durable.

## 3 Flexibilité supérieure

Grâce à 1 000\* mètres de tuyauteries, un écart de hauteur maximum de 30 mètres entre les unités intérieures et une longueur de 200 mètres, les possibilités de conception se sont ouvertes de manière exponentielle, faisant ainsi du nouveau système ECOi EX la solution de climatisation idéale pour les immeubles de grande longueur tels que les gares, les aéroports, les établissements scolaires ou les hôpitaux. Ces avantages sont renforcés par la vaste gamme de modèles d'unités intérieures et de capacités facilitant une adaptation parfaite à tous types de projets. La sélection soignée des commandes et périphériques, telles que le tirage au vide, le kit CTA et/ou le refroidisseur favorise une utilisation optimale du système. Ratio de capacité des unités intérieures/extérieures connectables jusqu'à 200 %\*.

\* Conditions de la série ECOi EX ME2 2 tubes.



# POUR UNE MEILLEURE EFFICACITÉ ET UN MEILLEUR CONFORT

Amélioration notable des principaux composants : économies d'énergie extraordinaires et remodelage pour une évacuation d'air plus régulière et de meilleure qualité.

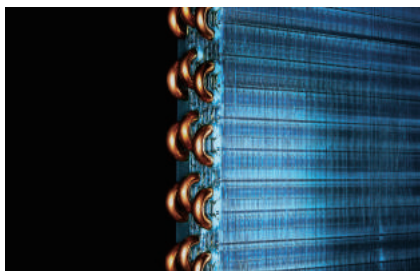

Surface de l'échangeur de chaleur plus importante, à 3 rangs.

\* Pour les unités 8 et 10 CH, l'échangeur de chaleur est un modèle à 2 rangs.



Plusieurs compresseurs Inverter de grande capacité (plus de 14 CH).



Nouvelle évacuation d'air incurvée à bords évasés pour une meilleure aérodynamique Ventilateur avec pression disponible de 80Pa

## Améliorations du circuit de réfrigérant

### Compresseur.

Les composants remodelés du corps de l'unité apportent une amélioration des performances, particulièrement dans les conditions nominales de refroidissement et les performances AEEER.



### Accumulateur.

Le nouveau circuit de retour de l'huile neuve avec électrovanne de commande favorise une récupération efficace de l'huile vers le compresseur.

### Séparateur d'huile.

La cuve modifiée favorise la séparation de l'huile avec moins de perte de charge.



### Bouteille de récupération

Le programme de contrôle amélioré du réfrigérant récupère le gaz réfrigérant restant dans le système et l'amène efficacement dans la bouteille de récupération.



## Débit d'évacuation régulier grâce aux bords évasés

La nouvelle forme incurvée avec parties supérieure et inférieure intégrées assurent la régularité du flux d'évacuation. Ceci donne plus de volume d'air avec le même niveau sonore, moins de puissance d'entrée pour le même volume d'air.

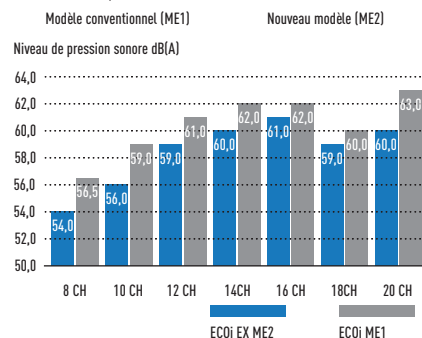
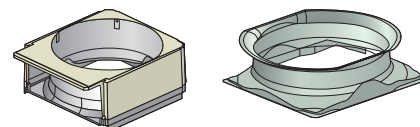

## Échangeur de chaleur combiné à 3 parois

La configuration de la tuyauterie améliore la performance des échanges de chaleur de 5 %. Le nouvel échangeur de chaleur comporte trois parois.

Par rapport aux modèles actuels (dotés de deux surfaces d'échange), l'espace n'est pas divisé, ce qui accroît la surface d'échange.



Modèle conventionnel (ME1)

Nouveau modèle (ME2)



# CONTRÔLE INTELLIGENT DE LA RÉCUPÉRATION D'HUILE

## Système de gestion intelligente de l'huile en 3 phases

Dans un système DRV, où les tuyauteries sont longues et où un grand nombre d'unités intérieures doivent être contrôlées collectivement, la clé du maintien de la fiabilité du système est d'assurer qu'une quantité d'huile est maintenue dans les compresseurs. Pour éviter tout manque d'huile dans le compresseur, un fonctionnement maximum est effectué en mode forcé à intervalles réguliers afin de récupérer l'huile des unités intérieures. Cette méthode, traditionnellement utilisée dans les systèmes DRV standards, provoque une surchauffe ou un refroidissement excessif du système et donc une perte d'énergie.

Dans les systèmes DRV Panasonic, un capteur de détection du niveau d'huile est installé dans chaque compresseur. Dans les installations comprenant de multiples unités extérieures, un manque d'huile dans l'un des compresseurs peut être compensée par une récupération d'huile à partir d'un autre compresseur de la même unité, d'un compresseur d'une unité extérieure voisine ou d'une unité intérieure connectée. Les systèmes DRV Panasonic apportent aux utilisateurs un environnement confortable tout en économisant l'énergie.

## Avantages du contrôle intelligent de la récupération d'huile :

1. Plus grande efficacité
2. Durabilité
3. Confort :
  - Fonctionnement en continu
  - Faible niveau sonore
  - Faible vibration

## Caractéristiques des modèles à récupération d'huile

### Capteurs d'huile installés dans chaque compresseur

Les capteurs d'huile installés dans chaque compresseur Panasonic surveillent avec précision les niveaux d'huile, éliminant toute récupération d'huile inutile.

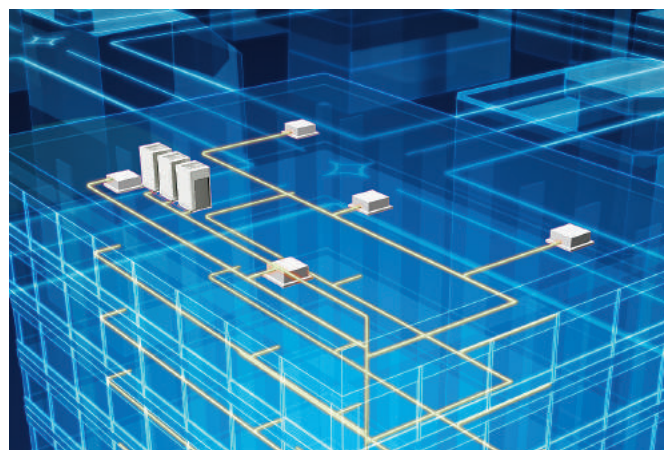
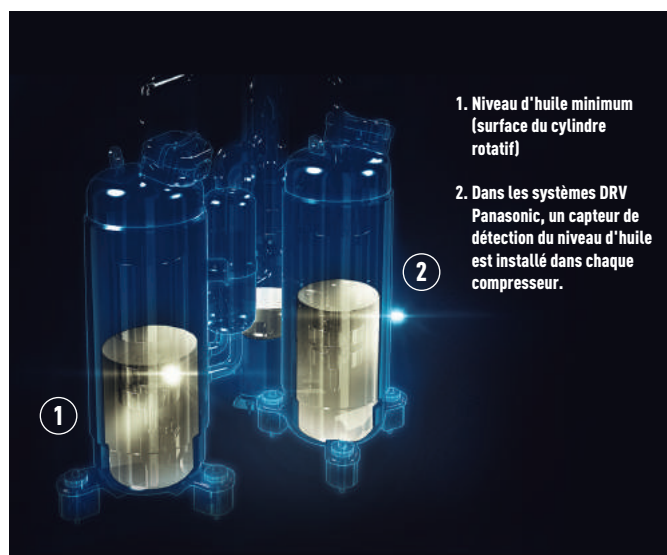

**Le système Panasonic gère efficacement la récupération d'huile en trois phases :** en minimisant la fréquence de la récupération forcée de l'huile tout en réduisant le coût énergétique et en maintenant le confort.

**PHASE 1 :** Les compresseurs Panasonic sont équipés de capteurs qui contrôlent précisément et en permanence les niveaux d'huile. Si le niveau baisse, l'huile peut être transférée à partir d'autres compresseurs de la même unité extérieure.

**PHASE 2 :** Si les niveaux d'huile de tous les compresseurs de l'unité extérieure baissent, l'huile peut être complétée à partir des unités extérieures voisines.

**PHASE 3 :** La récupération forcée de l'huile n'est mise en œuvre que si les niveaux d'huile s'avèrent insuffisants malgré les mesures ci-dessus. La conception des systèmes Panasonic est radicalement différente des systèmes d'huile traditionnels.

### Un séparateur d'huile extrêmement fonctionnel

Grâce à la grande longueur de tuyauterie séparée, l'efficacité de la récupération d'huile atteint 90%, ce qui réduit la quantité d'huile à évacuer du compresseur.



# DOUBLE COMPRESSEUR ROTATIF INVERTER

## Nouveau double compresseur rotatif Inverter

Deux compresseurs Inverter contrôlés indépendamment permettent d'obtenir une efficacité élevée. Les composants remodelés du corps de l'unité apportent une amélioration des performances, particulièrement dans les conditions nominales de refroidissement et les performance EER.

- Contrôle plus large et flexible du compresseur Inverter
- Meilleure lubrification
- Démarrage en douceur



## Économies d'énergie extraordinaires

Conçus pour un fonctionnement réellement performant Les systèmes de climatisation fabriqués par Panasonic n'ont pas seulement des valeurs EER élevées pour le fonctionnement nominal, mais aussi des valeurs EER saisonnier adaptées à l'environnement réel d'utilisation du client. En fonctionnement nominal, par exemple, la température extérieure est constante à 35°C, mais en réalité la température extérieure change constamment. Les performances de climatisation requises changent donc également. C'est pourquoi Panasonic applique le contrôle breveté suivant :

1. La température de consigne est atteinte rapidement ; le temps de fonctionnement à pleine charge est maintenu au minimum.
2. La fréquence de la récupération d'huile forcée est minimisée. Le volume d'huile dans les compresseurs est surveillé de manière précise par les capteurs. Ainsi, la récupération d'huile forcée en fonctionnement à pleine charge n'est effectuée que lorsque cette opération est nécessaire. Étant donné que cela supprime le bruit engendré par la récupération d'huile, le confort s'en trouve renforcé.
3. Panasonic recherche des valeurs EER élevées, bien sûr, ainsi que des valeurs EER élevées en charge partielle, afin de pouvoir réaliser des économies d'énergie avec des charges très variées.

La conception Panasonic contribue à réduire considérablement les coûts énergétiques.

## Efficacité du compresseur - système électrique DRV.

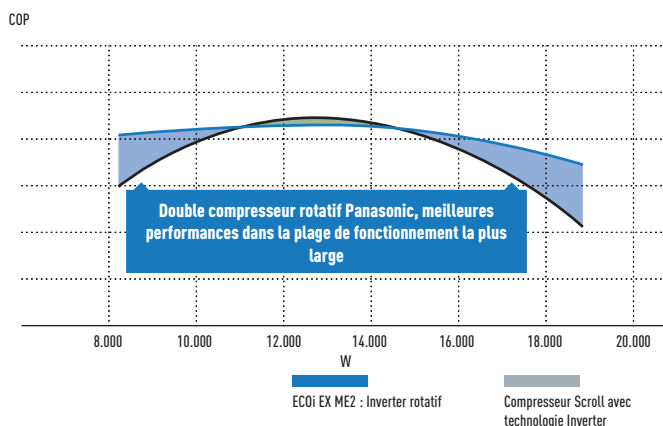

## Nombre de compresseurs Inverter

Taille	ECOi EX ME2 2 tubes				ECOi EX MF3 3 tubes	
	Petit	Moyen	Large	Moyen		
CH	8 CH 10 CH	12 CH 14 CH 16 CH	18 CH 20 CH	8 CH 10 CH 12 CH 14 CH 16 CH		
Nombre	1 u.	1 u. 2 u.	2 u.		1 u.	2 u.

## Graphique de données de fonctionnement réel des unités DRV Panasonic

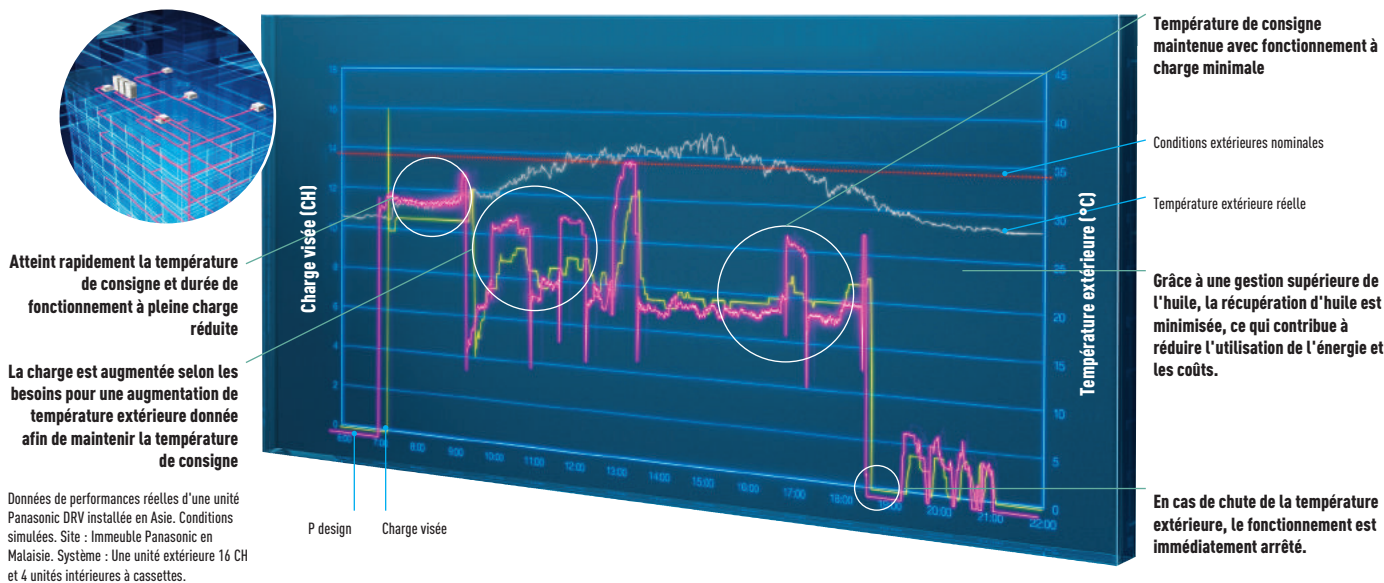

# QUALITÉ, FIABILITÉ ET DURABILITÉ SUPÉRIEURES

## Fonctionnement de secours efficace en cas de panne

### Opération de secours automatique. Assure les fonctions de chauffage et de refroidissement.

Le système peut continuer à fonctionner même si les compresseurs, le moteur du ventilateur et le capteur de température sont endommagés (même en cas de défaillance d'un compresseur dans une unité individuelle équipée de 2 compresseurs).

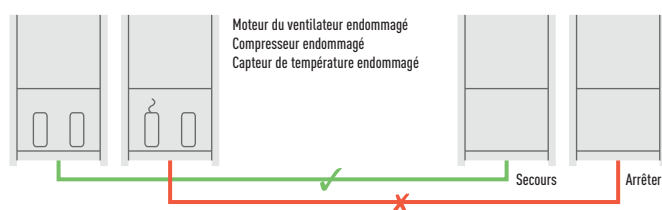

### Le système continue de faire fonctionner jusqu'à 25 % des unités intérieures connectées.

Le système ne s'arrête pas, même si 25 % des unités intérieures ne sont plus alimentées lorsqu'elles sont en mode MARCHÉ.

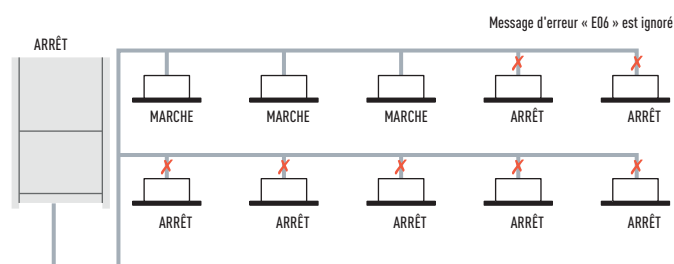

## Unité extérieure à forte durabilité

Traitement anti-corrosion pour une meilleure résistance à la rouille et à l'air salin afin de garantir une durée de vie optimale.

Remarque : Le choix de cette unité n'élimine pas complètement le risque de rouille. Pour obtenir des informations complémentaires concernant l'installation et la maintenance, veuillez consulter un revendeur agréé.

### Pièces spécialement protégées.

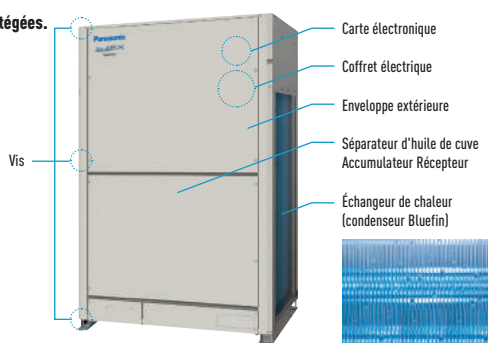

## Extension de la durée de vie du compresseur grâce à un temps de fonctionnement uniforme

La durée de fonctionnement totale des compresseurs est contrôlée par un micro-ordinateur de façon à ce que les temps de fonctionnement de tous les compresseurs dans le même circuit de réfrigérant soient équilibrés. Les compresseurs avec des durées de fonctionnement plus courtes sont utilisés en premier, de façon à assurer une égalité de l'usure normale pour toutes les unités et une durée de fonctionnement plus longue du système.

### Exemple de système.

A,C : compresseur Inverter à courant continu  
B,D : compresseur à vitesse constante

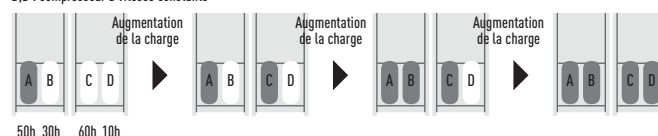

\* Selon le temps de fonctionnement cumulé de chaque compresseur.

\* Le compresseur prioritaire peut être changé.

(par ex.) Cas 1 : A → C → B → D, Cas 2 : C → A → D → B, Cas 3 : C → A → D → B, Cas 4 : C → A → B → D

\* D'autres cas sont également disponibles.

## Possibilité de raccorder un grand nombre d'unités intérieures



# SÉRIE ECOi EX ME2 2 TUBES : CHARGE PARTIELLE ET VALEURS SEER/SCOP EXCEPTIONNELLES

## Efficacité des systèmes DRV

La seule méthode de comparaison jusqu'ici était l'efficacité nominale pour une température ambiante extérieure de 35°C (EER) en refroidissement et 7°C en mode chauffage (COP). Avec la nouvelle norme EN-14825, l'efficacité saisonnière sera indiquée et le résultat sera en valeurs SEER et SCOP. Le nouvel ECOi EX atteint d'excellentes performances sans utiliser de fonctions d'économie supplémentaires.

## Les valeurs EER/COP les plus élevées pour la plupart des capacités

### Comparaison avec un modèle ECOi (ME1) conventionnel

L'ECOi EX constitue une avancée remarquable dans l'efficacité des systèmes DRV. Un simple regard à l'incroyable valeur EER/COP l'indique clairement. En outre, cette valeur EER/COP élevée est obtenue même en cas de fonctionnement à charge partielle. Ceci montre les économies d'énergie extraordinaires que peut engendrer le systèmes ECOi EX.

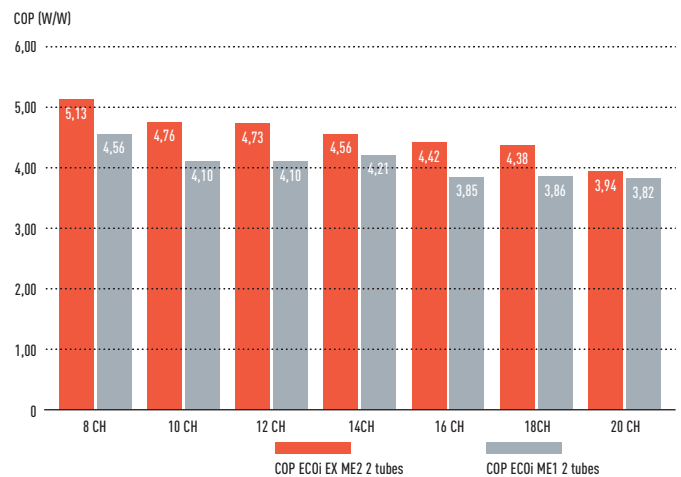
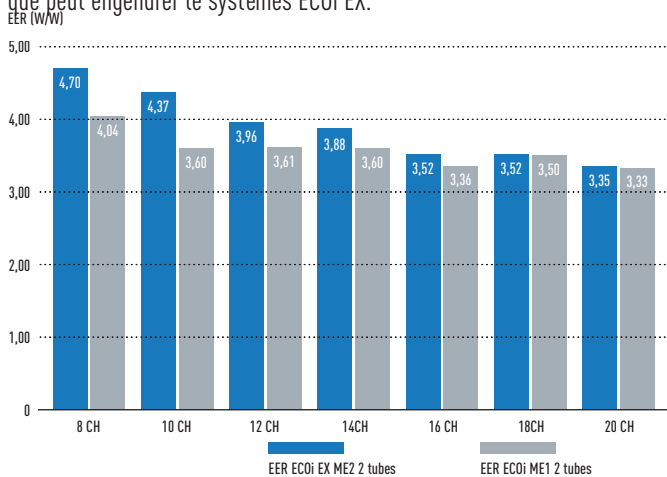

## Charge partielle pour l'efficacité saisonnière et l'efficacité réelle des systèmes

Les unités DRV sont conçues pour s'adapter aux besoins en chauffage et refroidissement. Elles adaptent leurs performances aux variations des conditions climatiques. Quand le compresseur fonctionne à une capacité inférieure à 100%, le système fonctionne en charge partielle. Une plage de fonctionnement plus large du compresseur entraîne de meilleures performances du système à la fois en charge partielle et totale. La charge partielle de l'unité Panasonic ECOi EX est excellente ; elle atteint un minimum de 15% de la capacité du compresseur.

## Une excellente efficacité dans toutes les conditions et en charge partielle

Que ce soit en climatisation ou chauffage, l'unité Panasonic ECOi EX atteint des niveaux d'efficacité exceptionnels.

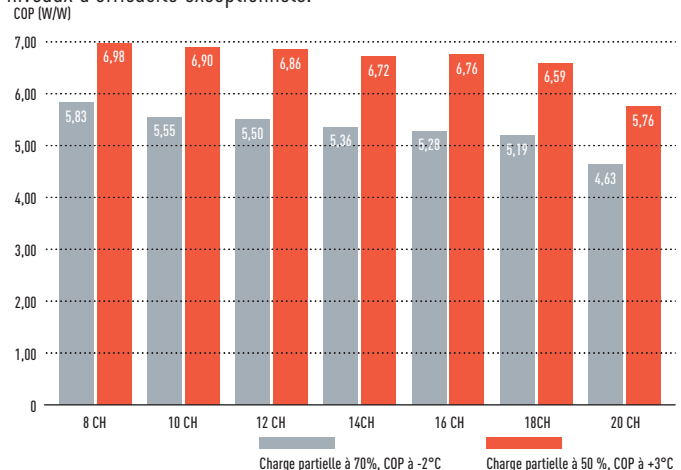
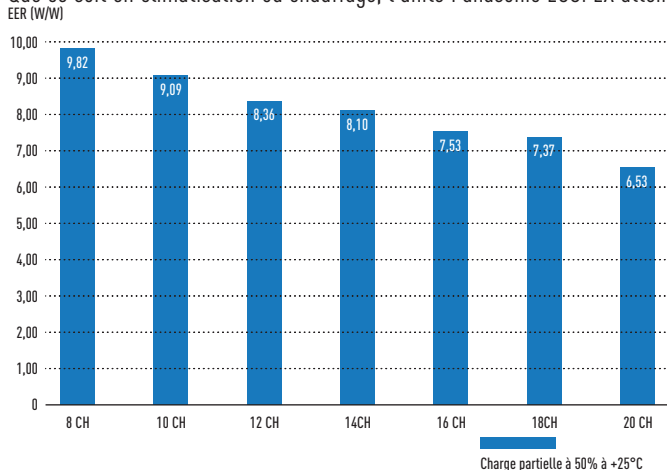

### SEER et SCOP conformes à la norme EN-14825

Une meilleure charge partielle permet d'obtenir une meilleure efficacité dans des conditions de fonctionnement réelles. La nouvelle norme EN-14825 présente le mode de calcul en fonction des heures de fonctionnement sur une année complète dans des conditions différentes. Le nouveau Panasonic ECOi EX est conçu pour économiser l'énergie dans toutes les conditions de charge partielle. Durant la plupart des heures de fonctionnement, le système est en conditions de charge partielle, et 80% des heures de fonctionnement totales se font à moins de 70% de la pleine charge.

Les graphiques ci-dessous illustrent les conditions ambiantes moyennes par l'exemple de Strasbourg.

#### Répartition de la température extérieure

Répartition dans le temps (heures / an)

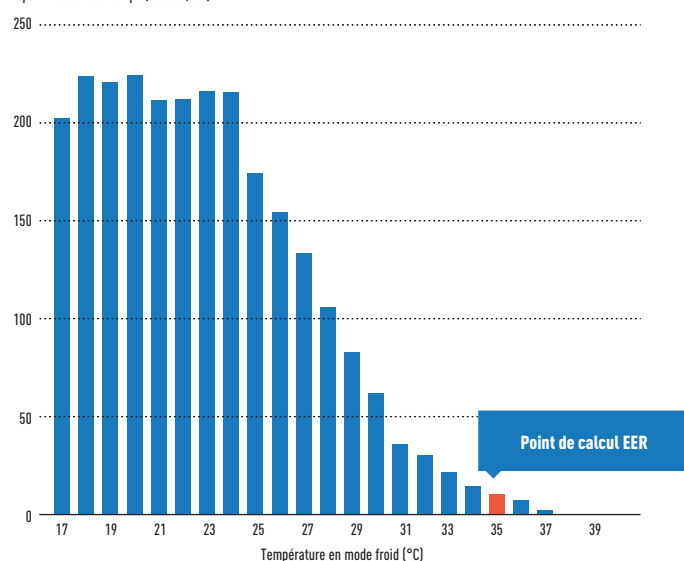

#### Répartition de la température extérieure

Répartition dans le temps (heures / an)

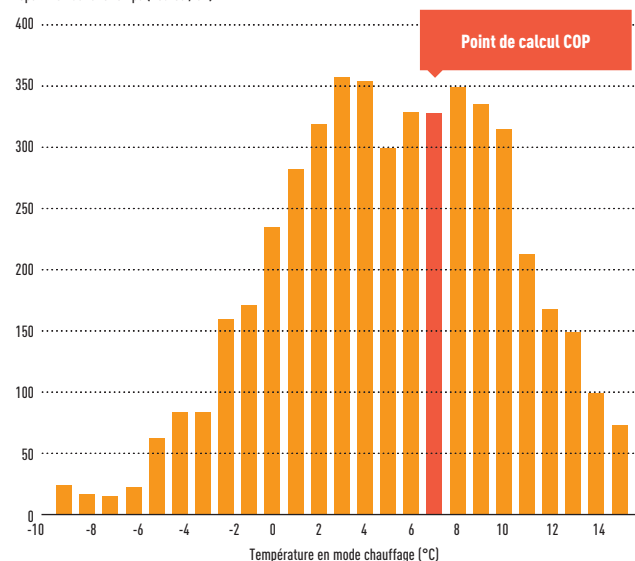

Dans les caractéristiques des valeurs EER et COP, une seule température est utilisée comme base dans chaque cas pour l'évaluation de l'efficacité. Données calculées dans les conditions de la norme EN-14825. Aucune fonction d'économie supplémentaire n'est prise en compte pour ce calcul.  
Fréquence de compresseur en fonction de la température ambiante et de la conception du bâtiment.

### Valeurs SEER et SCOP

Les modèles ECOi EX affichent une efficacité supérieure pour le mode chauffage et refroidissement sur une saison donnée, conformément à la norme EN 14825, mais aussi à la RÉGLEMENTATION DE LA COMMISSION EUROPÉENNE 2016/2281. Cette réglementation impose d'utiliser des valeurs «η» dans la documentation technique depuis janvier 2018.

Rendez-vous sur nos sites Internet : [www.aircon.panasonic.eu](http://www.aircon.panasonic.eu) ou [www.ptc.panasonic.eu](http://www.ptc.panasonic.eu).

SEER / SCOP

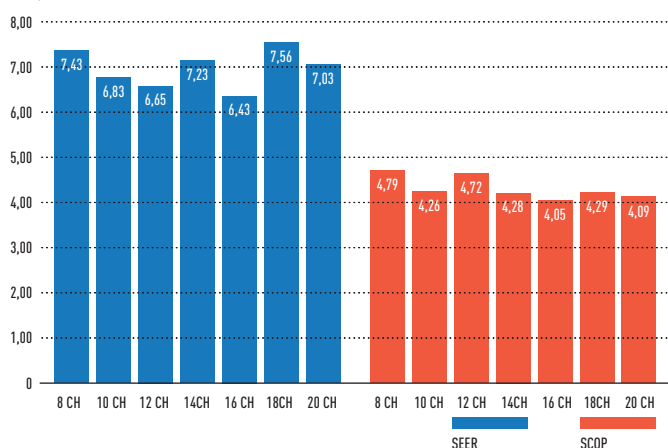

Cependant, si cela s'avère nécessaire à la mise en service, Panasonic peut augmenter l'efficacité de 20 % supplémentaires en augmentant la plage de température d'évaporation du réfrigérant, pour obtenir une meilleure efficacité énergétique et une consommation d'énergie moindre.

ESEER (W/W)

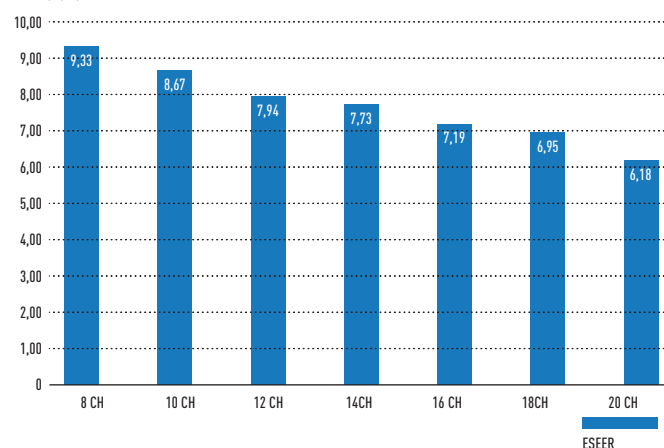

# SÉRIE ECOi EX ME2 2 TUBES : HAUTES PERFORMANCES DANS DES CONDITIONS EXTRÊMES

Le modèle ECOi EX continue de fonctionner à 100 % de sa capacité lorsque la température extérieure atteint 43°C. Cette capacité de puissance élevée permet un fonctionnement fiable, même dans des conditions de température extrêmement élevées.

## Capacité extrêmement élevée à -20°C et puissance calorifique exceptionnelle à -25°C

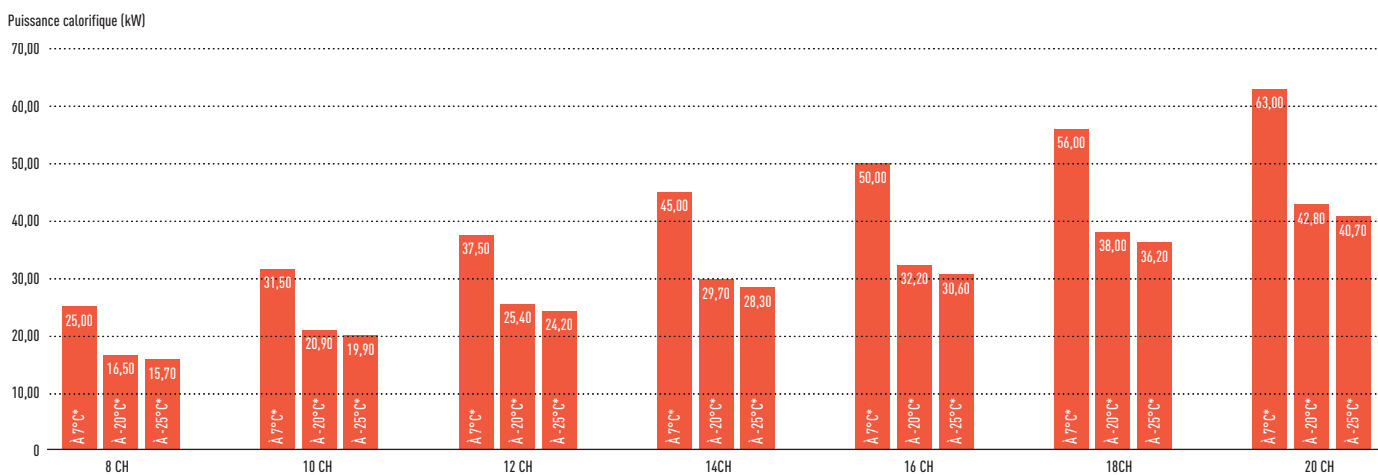

\* Température de l'air extérieur (°C temp. humide).

## Fiabilité et confiance, même avec des température élevées ou particulièrement basses

Conçu pour résister à une chaleur extrême, le système ECOi EX ME2 2 tubes garantit une fiabilité sur une large plage de fonctionnement allant jusqu'à 52°C en mode refroidissement et jusqu'à -25°C en mode chauffage.

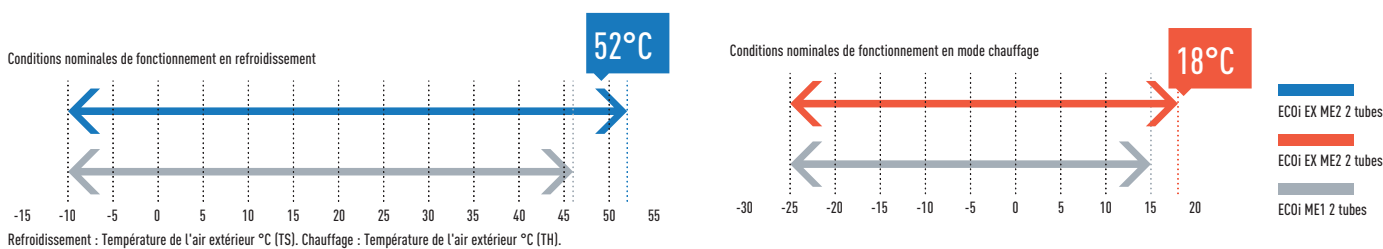

# SÉRIE ECOi EX ME2 2 TUBES : FLEXIBILITÉ SUPÉRIEURE

## Ratio de capacité des unités intérieures/extérieures connectables jusqu'à 200 %\*.

ECOi EX atteint une capacité de raccordement maximum des unités intérieures allant jusqu'à 130% de la plage de connexion de l'unité. Cette limite peut encore être dépassée et peut atteindre 200% dans certaines conditions. Grâce à cette caractéristique, ECOi EX apporte une solution de climatisation idéale pour les lieux où la totalité du refroidissement/chauffage n'est pas toujours nécessaire dans tous les espaces en même temps.

Système (CH)	8	10	12	14	16	18	20	22	24	26	28	30	32	34	36	38	40	42	44	46	48	50	52	54	56	58	60	62	64	66	68	70	72	74	76	78	80	
Unités intérieures connectables : 130 %	13	16	19	23	26	29	33	36	40	43	46	50	53	56	59													64										
Unités intérieures connectables : 200 %	20	25	30	35	40	45	50	55	60																		64											

Remarque : Si plus de 100 % des unités intérieures fonctionnent avec une charge élevée, les unités peuvent ne pas atteindre la capacité nominale. Pour obtenir des informations détaillées, veuillez consulter un revendeur agréé Panasonic. \* Si les conditions suivantes sont satisfaites, la plage réelle est supérieure à 130 %, atteignant même 200 %. Respecter le nombre limité d'unités intérieures connectables. La limite inférieure de la plage de fonctionnement pour les températures extérieures en mode chauffage est limitée à -10°C TH (en standard -25°C TH). Le fonctionnement simultané est limité à moins de 130% des unités intérieures connectables. La capacité de 1,50 kW des unités intérieures est incluse.

## Longueurs de tuyauterie accrues pour une plus grande souplesse de conception

Adaptable à différents types et à différentes tailles de bâtiments. Longueur de tuyauterie réelle : 200 m. Longueur de tuyauterie totale max. : 1 000 m.

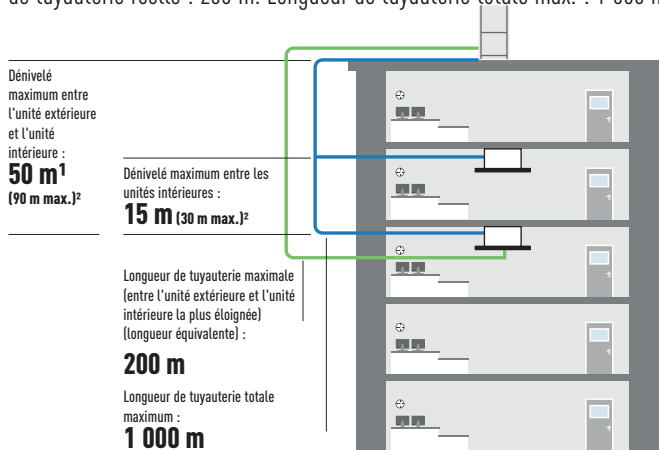

- 40 m si l'unité extérieure est en dessous de l'unité intérieure.
- Il est nécessaire de modifier la configuration. Veuillez contacter un revendeur Panasonic agréé dans les conditions suivantes : 50 < écart de hauteur entre l'unité extérieure et l'unité intérieure ≤ 90 ou 15 < écart de hauteur entre les unités intérieures ≤ 30.

## Différence entre la tuyauterie la plus longue et la tuyauterie la plus courte depuis le premier branchement : 50 mètres

La longueur flexible des tuyauteries facilite la conception des systèmes dans des lieux tels que les gares, les aéroports, les établissements scolaires ou les hôpitaux.

- Jusqu'à 64 unités peuvent être connectées à un système
- La différence entre les longueurs maximum et minimum de la tuyauterie après la première ramification peut être au maximum de 50 m
  - Il est possible d'atteindre des longueurs de tuyauterie de 200 m

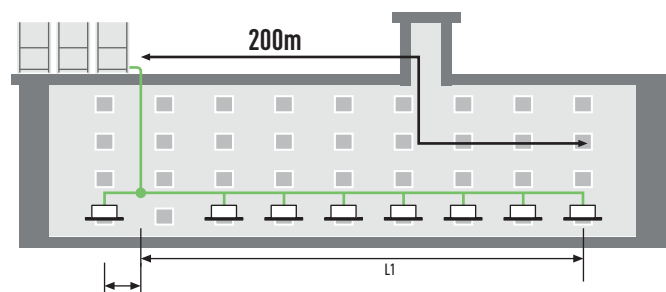

L1 = Tuyauterie la plus longue. L2 = Tuyauterie la plus courte. L1 - L2 = 50 m maximum

## Design compact

La série ME2 a réduit l'espace nécessaire à l'installation et un seul châssis peut accueillir jusqu'à 20 CH. Les unités 8-10 CH sont conçues pour être placées à l'intérieur d'un ascenseur et faciliter la manutention sur le site.

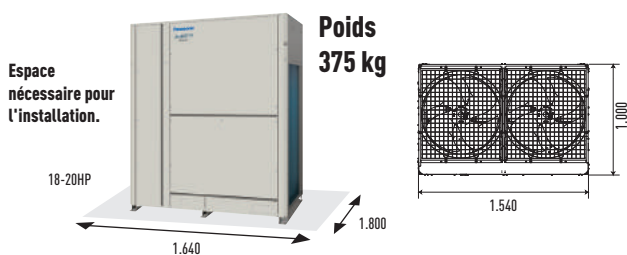

# ECOi EX ME2 2 TUBES : CONCEPTION DE LA TUYAUTERIE

Sélectionnez les lieux d'installation afin que les longueurs et dimensions des tuyauteries de réfrigérant se situent dans les plages admissibles indiquées dans l'illustration ci-dessous.

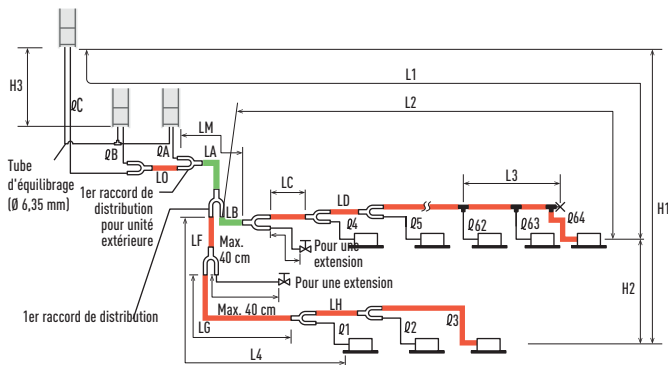

**Longueur de tuyauterie principale** (taille maximum du tube)  $LM = LA + LB \dots$

Les tubes de distribution principaux LC-LH sont sélectionnés en fonction de la puissance, après le raccord de distribution.

La taille de la tuyauterie de connexion de l'unité intérieure Q1 - Q64 est déterminée par la taille des tubes de raccordement sur les unités intérieures.



Raccord de distribution (CZ : pièces en option).



Raccord en T (non fourni).



Vanne à bille (non fournie).



Point d'extrémité à sertissage soudé plein.

La tuyauterie principale de connexion de l'unité extérieure (portion LO) est déterminée par la capacité totale des unités extérieures raccordées aux extrémités des tubes. Remarque : Ne pas oublier d'utiliser les raccords de distribution pour R410A (CZ : pièces en option) pour le raccordement des unités extérieures et les ramifications de tuyauterie.

**Raccord de distribution R410A.**  
CZ-P680PH2BM (pour l'unité extérieure)  
CZ-P1350PH2BM (pour l'unité extérieure)  
CZ-P160BK2BM (pour l'unité intérieure)  
CZ-P680BK2BM (pour l'unité intérieure)  
CZ-P1350BK2BM (pour l'unité intérieure)

## Plages applicables aux longueurs de tuyauterie de réfrigérant et aux différences de hauteurs d'installation

Éléments	Repères	Description	Longueur (m)
Longueur de tuyauterie admissible	L1	Longueur de tuyauterie maximale	Longueur réelle $\leq 200^{1)}$ Longueur équivalente $\leq 210^{1)}$
	$\Delta L (L2-L4)$	Différence entre la longueur maximale et la longueur minimale à partir de la première jonction de distribution	$\leq 50^{2)}$
	LM	Longueur de tuyauterie principale (taille maximum du tube) * Même après le 1er raccord de distribution, LM est autorisée si la longueur maximum de tuyauterie est atteinte.	— <sup>3)</sup>
	Q1, Q2- Q64	Longueur maximale de chaque tube de distribution	$\leq 50^{4)}$
	$L1 + Q1 + Q2 - Q63 + QA + QB + LF + LG + LH$	Longueur totale maximale de tuyauterie y compris la longueur de chaque tube de distribution (tuyauterie de liquide seulement)	$\leq 1000$
	$QA, QB + LO, C + LO$	Longueur de tuyauterie maximum depuis le 1er raccord de distribution jusqu'à chaque unité extérieure	$\leq 10$
Dénivelé admissible	H1	Quand l'unité extérieure est installée plus haut que l'unité intérieure	$\leq 50$
	H2	Quand l'unité extérieure est installée plus bas que l'unité intérieure	$\leq 40$
	H3	Différence maximum entre les unités intérieures	$\leq 15$
Longueur admissible de tuyauterie de raccord	H3	Différence maximum entre les unités extérieures	$\leq 4$
	L3	Tuyauterie de raccord en T (fourniture sur site) ; longueur maximum de tuyauterie entre le premier raccord en T et le point d'extrémité à sertissage soudé plein	$\leq 2$

L = Longueur, H = Hauteur

1) Si la longueur de tuyauterie la plus longue (L1) dépasse 90m (longueur équivalente), augmenter les tailles des tubes principaux (LM) de 1 rang pour les tubes de gaz et les tubes de liquide. Utilisez un réducteur non fourni de série. Sélectionnez la taille du tube en fonction du tableau des tailles de tuyauteries principales (Tableau 3) et du tableau des tailles de tubes de réfrigérant (Tableau 8). 2) Lorsque la longueur de tuyauterie dépasse 40 m, augmenter le tubage de liquide ou gaz d'1 unité. Consulter les données techniques pour obtenir plus de détails. 3) Si la longueur du tube principal le plus long (LM) dépasse 50 m, augmenter la taille du tube principal à l'endroit précédant les 50 m de 1 rang pour les tubes de gaz. Utilisez un réducteur non fourni de série. Déterminez la longueur inférieure à la limite de longueur de tuyauterie maximum autorisée. Pour la portion dépassant les 50 m, régler en se basant sur les tailles de tube principal (LA) indiquées dans le tableau 3. 4) Si une longueur de tuyauterie dépasse 30 m, augmenter de 1 rang la taille des tubes de gaz et de liquides. 5) Si la longueur totale de tuyauterie de distribution dépasse 500 m, l'écart de hauteur maximum admissible (H2) entre les unités intérieures est calculée par la formule suivante. Vérifiez que l'écart de hauteur réel des unités intérieures se situe dans les chiffres calculés comme suit. Unité (mètre) :  $15 \times (2 - \text{longueur totale de tuyauterie (m)} \div 500)$

\* La tuyauterie principale de connexion de l'unité extérieure (portion LO) est déterminée par la capacité totale des unités extérieures raccordées aux extrémités des tubes. Si le diamètre de la tuyauterie existante est déjà supérieur à celui d'une tuyauterie standard, il n'est pas nécessaire de l'augmenter encore. \*\* En cas d'utilisation de la tuyauterie existante, et si la charge de réfrigérant sur site dépasse la valeur définie ci-dessous, changez le diamètre de la tuyauterie pour réduire la quantité de réfrigérant. Quantité totale de réfrigérant pour un système avec 1 unité extérieure : 50 kg Quantité totale de réfrigérant pour un système avec 2 unités extérieures : 80 kg. Quantité totale de réfrigérant pour un système avec 4 ou 4 unités extérieures : 105 kg.

## Quantité nécessaire de charge de réfrigérant supplémentaire par unité extérieure.

U-8ME2E8	U-10ME2E8	U-12ME2E8	U-14ME2E8	U-16ME2E8
5,5 kg	5,5 kg	7,0 kg	7,0 kg	7,0 kg

## Limites du système.

Nombre maximum d'unités extérieures combinées autorisées	4 <sup>1)</sup>
Capacité maximum admissible pour les unités extérieures combinées	224 kW (80 CH)
Nombre maximum d'unités intérieures connectables	64 <sup>2)</sup>
Rapport de capacité intérieure/extérieure maximum autorisé	50-130 % <sup>3)</sup>

1) Il est possible de raccorder jusqu'à 4 unités si le système a été étendu.  
2) Dans le cas d'unités 38 CH ou moins, le nombre est limité par la capacité totale des unités intérieures connectées.  
3) Si les conditions suivantes sont satisfaites, la plage réelle est supérieure à 130 %, atteignant même 200 %.

A) Respecter le nombre limité d'unités intérieures connectables. B) La limite inférieure de la plage de fonctionnement pour les températures extérieures en mode chauffage est limitée à -10°C TH (en standard -25°C TH). C) Le fonctionnement simultané est limité à moins de 130 % des unités intérieures connectables.

## Charge de réfrigérant supplémentaire

Taille de la tuyauterie de liquide Pouces (mm)	Quantité de réfrigérant à charger/m (g/m)
1/4 (6,35)	26
3/8 (9,52)	56
1/2 (12,70)	128
5/8 (15,88)	185
3/4 (19,05)	259
7/8 (22,22)	366
1 (25,40)	490

## Tuyauterie de réfrigérant (la tuyauterie existante peut être utilisée)

Taille de la tuyauterie (mm)				Tempér matériaux - 1/2 H, H									
Tempér matériaux - O													
Ø 6,35	t 0,8	Ø12,70	t 0,8	Ø19,05	t 1,2	Ø22,22	t 1,0	Ø28,58	t 1,0	Ø38,10	au-delà de t 1,35	Ø44,45	au-delà de t 1,55
Ø 9,52	t 0,8	Ø15,88	t 1,0			Ø25,40	t 1,0	Ø31,75	t 1,1	Ø41,28	au-delà de t 1,45	Ø44,45	au-delà de t 1,55

\* Lorsqu'un cintrage des tubes doit être effectué, le rayon de courbure doit être d'au moins 4 fois le diamètre extérieur. De plus, il convient de prendre toutes les préoccupations nécessaires pour éviter d'écraser ou d'endommager les tubes lors du cintrage.



# ECOi EX ME2 2 tubes



Un système DRV qui assure des économies d'énergie importantes, une grande puissance et un confort inégalé jusque là. Il constitue un véritable tournant dans les solutions de climatisation.

Système DRV offrant des économies d'énergie exceptionnelles et un SEER puissant de 7,56 (modèle 18 CH).

### Focus technique

- Nouveau double compresseur rotatif Inverter
- Hautes performances dans des conditions extrêmes
- Efficacité et confort exceptionnels
- Charge partielle et valeurs SEER/SCOP exceptionnelles
- SEER et SCOP conformes à la norme EN-14825
- Contrôle intelligent de la récupération d'huile
- Confort supérieur
- Flexibilité supérieure
- Nouvelle ligne complète Bluefin EX
- Capacité extrêmement élevée à -20°C et puissance calorifique exceptionnelle à -25°C
- Débit d'évacuation régulier grâce aux bords évasés

			8 CH	10 CH	12 CH	14CH	16 CH	18CH	20 CH
Unités extérieures			U-8ME2E8	U-10ME2E8	U-12ME2E8	U-14ME2E8	U-16ME2E8	U-18ME2E8	U-20ME2E8
Alimentation	Tension	V	380/400/415	380/400/415	380/400/415	380/400/415	380/400/415	380/400/415	380/400/415
	Phase		Triphasé	Triphasé	Triphasé	Triphasé	Triphasé	Triphasé	Triphasé
	Fréquence	Hz	50	50	50	50	50	50	50
Puissance frigorifique		kW	22,40	28,00	33,50	40,00	45,00	50,00	56,00
EER <sup>1)</sup>		W/W	4,70	4,37	3,96	3,88	3,52	3,52	3,35
ESEER		W/W	9,33	8,67	7,94	7,73	7,19	6,95	6,18
<b>SEER <sup>2)</sup></b>			<b>7,43</b>	<b>6,83</b>	<b>6,65</b>	<b>7,23</b>	<b>6,43</b>	<b>7,56</b>	<b>7,03</b>
Intensité de fonctionnement en mode refroidissement	A		7,40/7,14	10,20/9,80	13,00/12,50	16,50/15,90	20,10/19,40	22,00/21,20	25,40/24,50
Puissance absorbée (refroidissement)		kW	4,77	6,41	8,47	10,30	12,80	14,20	16,70
Puissance calorifique		kW	25,00	31,50	37,50	45,00	50,00	56,00	63,00
COP <sup>1)</sup>		W/W	5,13	4,76	4,73	4,56	4,42	4,38	3,94
<b>SCOP <sup>2)</sup></b>			<b>4,79</b>	<b>4,26</b>	<b>4,72</b>	<b>4,28</b>	<b>4,05</b>	<b>4,29</b>	<b>4,09</b>
Intensité de fonctionnement en mode chauffage	A		7,56/7,29	10,50/11,10	12,30/11,80	15,80/15,20	17,90/17,30	20,10/19,40	24,60/23,70
Puissance absorbée (Chauffage)		kW	4,87	6,62	7,92	9,86	11,30	12,80	16,00
Intensité de démarrage	A		1,00	1,00	1,00	2,00	2,00	2,00	2,00
Pression statique externe (Max)		Pa	80	80	80	80	80	80	80
Volume d'air		m <sup>3</sup> /min	224	224	232	232	232	405	405
Pression sonore	Mode normal	dB(A)	54	56	59	60	61	59	60
	Mode silencieux	dB(A)	51	53	56	57	58	56	57
Puissance sonore	Mode normal	dB(A)	75	77	80	81	82	80	81
Dimension	H x L x P	mm	1842 x 770 x 1000	1842 x 770 x 1000	1842 x 1180 x 1000	1842 x 1180 x 1000	1842 x 1180 x 1000	1842 x 1540 x 1000	1842 x 1540 x 1000
Poids net		kg	210	210	270	315	315	375	375
Connexions de la tuyauterie <sup>3)</sup>	Tube de liquide	Pouces (mm)	3/8 (9,52)/1/2 (12,70)	3/8 (9,52)/1/2 (12,70)	1/2 (12,70)/5/8 (15,88)	1/2 (12,70)/5/8 (15,88)	1/2 (12,70)/5/8 (15,88)	5/8 (15,88)/3/4 (19,05)	5/8 (15,88)/3/4 (19,05)
	Tube de gaz	Pouces (mm)	3/4 (19,05)/7/8 (22,22)	7/8 (22,22)/1 (25,40)	1 (25,40)/1-1/8 (28,58)	1 (25,40)/1-1/8 (28,58)	1-1/8 (28,58)/1-1/4 (31,75)	1-1/8 (28,58)/1-1/4 (31,75)	1-1/8 (28,58)/1-1/4 (31,75)
	Tube d'équilibrage	Pouces (mm)	1/4 (6,35)	1/4 (6,35)	1/4 (6,35)	1/4 (6,35)	1/4 (6,35)	1/4 (6,35)	1/4 (6,35)
Réfrigérant (R410A)/CO <sub>2</sub> eq.		kg/T	5,60/11,6928	5,60/11,6928	8,30/17,3304	8,30/17,3304	8,30/17,3304	9,50/19,836	9,50/19,836
Rapport de capacité intérieure/extérieure maximum autorisé % <sup>4)</sup>			50 ~ 130 (200)	50 ~ 130 (200)	50 ~ 130 (200)	50 ~ 130 (200)	50 ~ 130 (200)	50 ~ 130 (200)	50 ~ 130 (200)
Plage de fonctionnement	Froid Min/Max	°C	-10 ~ +52	-10 ~ +52	-10 ~ +52	-10 ~ +52	-10 ~ +52	-10 ~ +52	-10 ~ +52
	Chaud Min / Max	°C	-25 ~ +18	-25 ~ +18	-25 ~ +18	-25 ~ +18	-25 ~ +18	-25 ~ +18	-25 ~ +18

1) Le calcul des coefficients EER et COP est conforme à la norme européenne EN14511. 2) Le calcul des valeurs «  $\eta$  » SEER/SCOP se base respectivement sur la performance et l'efficacité pour le mode chauffage et rafraîchissement sur une saison donnée, conformément à la RÉGLEMENTATION DE LA COMMISSION EUROPÉENNE 2016/2281. SEER, SCOP = ( $\eta$  + Correction) x PEF. 3) Diamètre de tube inférieur à 90 m pour dernière unité intérieure / supérieur à 90m pour dernière unité intérieure (si la dernière longueur équivalente de tuyauterie dépasse 90 m, augmenter la taille des tubes principaux d'une unité pour les tubes de gaz et les tubes de liquides). 4) Si les conditions suivantes sont satisfaites, la plage réelle est supérieure à 130 %, atteignant même 200 % : A. Respecter le nombre limité d'unités intérieures connectables. B. La limite inférieure de la plage de fonctionnement pour les températures extérieures en mode chauffage est limitée à -10°C TH (en standard -25°C TH). C. Le fonctionnement simultané est limité à moins de 130% des unités intérieures connectables.



## ECOi EX ME2 2 tubes : combinaison haut rendement de 18 à 64 CH

			18 CH	20 CH	22 CH	24 CH	26 CH	28 CH
Nom du modèle			U-8ME2E8 U-10ME2E8	U-10ME2E8 U-10ME2E8	U-10ME2E8 U-12ME2E8	U-12ME2E8 U-12ME2E8	U-10ME2E8 U-16ME2E8	U-12ME2E8 U-16ME2E8
Alimentation	Tension	V	380/400/415	380/400/415	380/400/415	380/400/415	380/400/415	380/400/415
	Phase		Triphasé	Triphasé	Triphasé	Triphasé	Triphasé	Triphasé
	Fréquence	Hz	50	50	50	50	50	50
Puissance frigorifique		kW	50,00	56,00	61,50	68,00	73,00	78,50
EER <sup>1)</sup>		W/W	4,55	4,38	4,13	3,93	3,80	3,69
Intensité de fonctionnement en mode refroidissement		A	17,30/16,60	20,30/19,60	23,10/22,30	26,60/25,60	30,10/29,00	33,10/31,90
Puissance absorbée (refroidissement)		kW	11,00	12,80	14,90	17,30	19,20	21,30
Puissance calorifique		kW	56,00	63,00	69,00	76,50	81,50	87,50
COP <sup>1)</sup>		W/W	4,96	4,77	4,76	4,69	4,55	4,56
Intensité de fonctionnement en mode chauffage		A	17,70/17,10	20,90/20,20	22,70/21,90	25,30/24,40	28,40/27,40	30,10/29,00
Puissance absorbée (chauffage)		kW	11,30	13,20	14,50	16,30	17,90	19,20
Intensité de démarrage		A	2,00	2,00	2,00	2,00	3,00	3,00
Pression statique externe (Max)		Pa	80	80	80	80	80	80
Volume d'air		m <sup>3</sup> /min	448	448	456	464	456	464
Pression sonore	Mode normal / silencieux	dB(A)	58,50/55,50	59,00/56,00	61,00/58,00	62,00/59,00	62,50/59,50	63,50/60,50
Puissance sonore	Mode normal	dB(A)	79,50	80,00	82,00	83,00	83,50	84,50
Dimensions / Poids net	H x L x P	mm / kg	1842 x 1600 x 1000/420	1842 x 1600 x 1000/420	1842 x 2010 x 1000/480	1842 x 2420 x 1000/540	1842 x 2010 x 1000/535	1842 x 2420 x 1000/585
	Tube de liquide	Pouces (mm)	5/8(15,88)/ 3/4(19,05)	5/8(15,88)/ 3/4(19,05)	5/8(15,88)/ 3/4(19,05)	5/8(15,88)/ 3/4(19,05)	3/4(19,05)/ 7/8(22,22)	3/4(19,05)/ 7/8(22,22)
Connexions de la tuyauterie <sup>2)</sup>	Tube de gaz	Pouces (mm)	1-1/8(28,58)/ 1-1/4(31,75)	1-1/8(28,58)/ 1-1/4(31,75)	1-1/8(28,58)/ 1-1/4(31,75)	1-1/8(28,58)/ 1-1/4(31,75)	1-1/4(31,75)/ 1-1/2(38,10)	1-1/4(31,75)/ 1-1/2(38,10)
	Tube d'équilibrage	Pouces (mm)	1/4(6,35)	1/4(6,35)	1/4(6,35)	1/4(6,35)	1/4(6,35)	1/4(6,35)
Réfrigérant (R410A)/CO <sub>2</sub> eq.		kg/T	11,20/23,3856	11,20/23,3856	13,90/29,0232	16,60/34,6608	13,90/29,0232	16,60/34,6608
Rapport de capacité intérieure/extérieure maximum autorisé % <sup>3)</sup>			50 ~ 130(200)	50 ~ 130(200)	50 ~ 130(200)	50 ~ 130(200)	50 ~ 130(200)	50 ~ 130(200)
Plage de fonctionnement	Refroidissement / Chauffage	°C	-10 ~ +52 / -25 ~ +18	-10 ~ +52 / -25 ~ +18	-10 ~ +52 / -25 ~ +18	-10 ~ +52 / -25 ~ +18	-10 ~ +52 / -25 ~ +18	-10 ~ +52 / -25 ~ +18
	Min / Max							

			30 CH	32 CH	34 CH	36 CH	38 CH	40 CH
Nom du modèle			U-14ME2E8 U-16ME2E8	U-16ME2E8 U-16ME2E8	U-10ME2E8 U-12ME2E8 U-12ME2E8	U-12ME2E8 U-12ME2E8 U-12ME2E8	U-10ME2E8 U-12ME2E8 U-16ME2E8	U-12ME2E8 U-12ME2E8 U-16ME2E8
Alimentation	Tension	V	380/400/415	380/400/415	380/400/415	380/400/415	380/400/415	380/400/415
	Phase		Triphasé	Triphasé	Triphasé	Triphasé	Triphasé	Triphasé
	Fréquence	Hz	50	50	50	50	50	50
Puissance frigorifique		kW	85,00	90,00	96,00	101,00	107,00	113,00
EER <sup>1)</sup>		W/W	3,68	3,52	4,05	3,95	3,84	3,75
Intensité de fonctionnement en mode refroidissement		A	36,60/35,30	40,20/38,70	36,80/35,50	39,30/37,90	43,80/42,20	46,70/45,00
Puissance absorbée (refroidissement)		kW	23,10	25,60	23,70	25,60	27,90	30,10
Puissance calorifique		kW	95,00	100,00	108,00	113,00	119,00	127,00
COP <sup>1)</sup>		W/W	4,48	4,42	4,72	4,73	4,61	4,57
Intensité de fonctionnement en mode chauffage		A	33,60/32,40	35,80/34,60	35,90/34,60	37,10/35,80	40,50/39,00	43,60/42,00
Puissance absorbée (chauffage)		kW	21,20	22,60	22,90	23,90	25,80	27,80
Intensité de démarrage		A	4,00	4,00	3,00	3,00	4,00	4,00
Pression statique externe (Max)		Pa	80	80	80	80	80	80
Volume d'air		m <sup>3</sup> /min	464	464	688	696	688	696
Pression sonore	Mode normal / silencieux	dB(A)	63,50/60,50	64,00/61,00	63,00/60,00	64,00/61,00	64,00/61,00	64,50/61,50
Puissance sonore	Mode normal	dB(A)	84,50	85,00	84,00	85,00	85,00	85,50
Dimensions / Poids net	H x L x P	mm / kg	1842 x 2420 x 1000/630	1842 x 2420 x 1000/630	1842 x 3250 x 1000/750	1842 x 3660 x 1000/810	1842 x 3250 x 1000/795	1842 x 3660 x 1000/855
	Tube de liquide	Pouces (mm)	3/4(19,05)/ 7/8(22,22)	3/4(19,05)/ 7/8(22,22)	3/4(19,05)/ 7/8(22,22)	3/4(19,05)/ 7/8(22,22)	3/4(19,05)/ 7/8(22,22)	3/4(19,05)/ 7/8(22,22)
Connexions de la tuyauterie <sup>2)</sup>	Tube de gaz	Pouces (mm)	1-1/4(31,75)/ 1-1/2(38,10)	1-1/4(31,75)/ 1-1/2(38,10)	1-1/4(31,75)/ 1-1/2(38,10)	1-1/2(38,10)/ 1-5/8(41,28)	1-1/2(38,10)/ 1-5/8(41,28)	1-1/2(38,10)/ 1-5/8(41,28)
	Tube d'équilibrage	Pouces (mm)	1/4(6,35)	1/4(6,35)	1/4(6,35)	1/4(6,35)	1/4(6,35)	1/4(6,35)
Réfrigérant (R410A)/CO <sub>2</sub> eq.		kg/T	16,60/34,6608	16,60/34,6608	22,20/46,3536	24,90/51,9912	22,20/46,3536	24,90/46,3536
Rapport de capacité intérieure/extérieure maximum autorisé % <sup>3)</sup>			50 ~ 130(200)	50 ~ 130(200)	50 ~ 130(200)	50 ~ 130(200)	50 ~ 130(200)	50 ~ 130(200)
Plage de fonctionnement	Refroidissement / Chauffage	°C	-10 ~ +52 / -25 ~ +18	-10 ~ +52 / -25 ~ +18	-10 ~ +52 / -25 ~ +18	-10 ~ +52 / -25 ~ +18	-10 ~ +52 / -25 ~ +18	-10 ~ +52 / -25 ~ +18
	Min / Max							

Les données sont fournies pour référence. 1) Le calcul des coefficients EER et COP est conforme à la norme européenne EN14511. 2) Diamètre de tube inférieur à 90 m pour dernière unité intérieure / supérieur à 90m pour dernière unité intérieure (si la dernière longueur équivalente de tuyauterie dépasse 90 m, augmenter la taille des tubes principaux d'une unité pour les tubes de gaz et les tubes de liquides). 3) Si les conditions suivantes sont satisfaites, la plage réelle est supérieure à 130 %, atteignant même 200 % : A. Respecter le nombre limité d'unités intérieures connectables. B. La limite inférieure de la plage de fonctionnement pour les températures extérieures en mode chauffage est limitée à -10°C TH (en standard -25°C TH). C. Le fonctionnement simultané est limité à moins de 130% des unités intérieures connectables.



			42 CH	44 CH	46 CH	48 CH	50 CH	52 CH
<b>Nom du modèle</b>			<b>U-10ME2E8</b>	<b>U-12ME2E8</b>	<b>U-14ME2E8</b>	<b>U-16ME2E8</b>	<b>U-10ME2E8</b>	<b>U-12ME2E8</b>
			<b>U-16ME2E8</b>	<b>U-16ME2E8</b>	<b>U-16ME2E8</b>	<b>U-16ME2E8</b>	<b>U-12ME2E8</b>	<b>U-12ME2E8</b>
			<b>U-16ME2E8</b>	<b>U-16ME2E8</b>	<b>U-16ME2E8</b>	<b>U-16ME2E8</b>	<b>U-16ME2E8</b>	<b>U-16ME2E8</b>
Alimentation	Tension	V	380/400/415	380/400/415	380/400/415	380/400/415	380/400/415	380/400/415
	Phase		Triphasé	Triphasé	Triphasé	Triphasé	Triphasé	Triphasé
	Fréquence	Hz	50	50	50	50	50	50
Puissance frigorifique		kW	118,00	124,00	130,00	135,00	140,00	145,00
EER <sup>1)</sup>		W/W	3,69	3,62	3,62	3,52	3,87	3,82
Intensité de fonctionnement en mode refroidissement		A	50,20/48,40	53,20/51,30	56,90/54,90	60,20/58,10	56,20/54,20	59,00/56,80
Puissance absorbée (refroidissement)		kW	32,00	34,30	35,90	38,40	36,20	38,00
Puissance calorifique		kW	132,00	138,00	145,00	150,00	155,00	160,00
COP <sup>1)</sup>		W/W	4,49	4,50	4,46	4,42	4,65	4,66
Intensité de fonctionnement en mode chauffage		A	46,60/44,90	48,20/46,40	51,50/49,70	53,80/51,80	52,20/50,40	53,80/51,90
Puissance absorbée (chauffage)		kW	29,40	30,70	32,50	33,90	33,30	34,30
Intensité de démarrage		A	5,00	5,00	6,00	6,00	5,00	5,00
Pression statique externe (Max)		Pa	80	80	80	80	80	80
Volume d'air		m³/min	688	696	696	696	920	928
Pression sonore	Mode normal / silencieux	dB(A)	65,00/62,00	65,50/62,50	65,50/62,50	66,00/63,00	65,50/62,50	66,00/63,00
Puissance sonore	Mode normal	dB(A)	86,00	86,50	86,50	87,00	86,50	87,00
Dimensions / Poids net	H x L x P	mm / kg	1842 x 3250 x 1000/840	1842 x 3660 x 1000/900	1842 x 3660 x 1000/945	1842 x 3660 x 1000/945	1842 x 4490 x 1000/1065	1842 x 4900 x 1000/1125
	Tube de liquide	Pouces (mm)	3/4(19,05)/7/8(22,22)	3/4(19,05)/7/8(22,22)	3/4(19,05)/7/8(22,22)	3/4(19,05)/7/8(22,22)	3/4(19,05)/7/8(22,22)	3/4(19,05)/7/8(22,22)
Connexions de la tuyauterie <sup>2)</sup>	Tube de gaz	Pouces (mm)	1-1/2(38,10)/1-5/8(41,28)	1-1/2(38,10)/1-5/8(41,28)	1-1/2(38,10)/1-5/8(41,28)	1-1/2(38,10)/1-5/8(41,28)	1-1/2(38,10)/1-5/8(41,28)	1-1/2(38,10)/1-5/8(41,28)
	Tube d'équilibrage	Pouces (mm)	1/4(6,35)	1/4(6,35)	1/4(6,35)	1/4(6,35)	1/4(6,35)	1/4(6,35)
Réfrigérant (R410A)/CO <sub>2</sub> eq.		kg/T	22,20/51,9912	24,90/51,9912	24,90/51,9912	24,90/51,9912	30,50/63,6840	33,20/69,3216
Rapport de capacité intérieure/extérieure maximum autorisé % <sup>3)</sup>			50 ~ 130(200)	50 ~ 130(200)	50 ~ 130(200)	50 ~ 130(200)	50 ~ 130(200)	50 ~ 130(200)
Plage de fonctionnement	Refroidissement / Chauffage Min / Max	°C	-10~+52/-25~+18	-10~+52/-25~+18	-10~+52/-25~+18	-10~+52/-25~+18	-10~+52/-25~+18	-10~+52/-25~+18

			54 CH	56 CH	58 CH	60 CH	62 CH	64 CH
<b>Nom du modèle</b>			<b>U-10ME2E8</b>	<b>U-12ME2E8</b>	<b>U-10ME2E8</b>	<b>U-12ME2E8</b>	<b>U-14ME2E8</b>	<b>U-16ME2E8</b>
			<b>U-12ME2E8</b>	<b>U-12ME2E8</b>	<b>U-16ME2E8</b>	<b>U-16ME2E8</b>	<b>U-16ME2E8</b>	<b>U-16ME2E8</b>
			<b>U-16ME2E8</b>	<b>U-16ME2E8</b>	<b>U-16ME2E8</b>	<b>U-16ME2E8</b>	<b>U-16ME2E8</b>	<b>U-16ME2E8</b>
			<b>U-16ME2E8</b>	<b>U-16ME2E8</b>	<b>U-16ME2E8</b>	<b>U-16ME2E8</b>	<b>U-16ME2E8</b>	<b>U-16ME2E8</b>
Alimentation	Tension	V	380/400/415	380/400/415	380/400/415	380/400/415	380/400/415	380/400/415
	Phase		Triphasé	Triphasé	Triphasé	Triphasé	Triphasé	Triphasé
	Fréquence	Hz	50	50	50	50	50	50
Puissance frigorifique		kW	151,00	156,00	162,00	168,00	174,00	180,00
EER <sup>1)</sup>		W/W	3,75	3,71	3,65	3,60	3,60	3,52
Intensité de fonctionnement en mode refroidissement		A	63,20/60,90	65,30/63,00	69,70/67,10	73,30/70,60	75,80/73,00	80,30/77,40
Puissance absorbée (refroidissement)		kW	40,30	42,10	44,40	46,70	48,30	51,20
Puissance calorifique		kW	169,00	175,00	182,00	189,00	195,00	201,00
COP <sup>1)</sup>		W/W	4,56	4,56	4,47	4,47	4,45	4,42
Intensité de fonctionnement en mode chauffage		A	58,80/56,70	60,20/58,10	64,60/62,20	67,10/64,70	69,50/67,00	72,20/69,60
Puissance absorbée (chauffage)		kW	37,10	38,40	40,70	42,30	43,80	45,50
Intensité de démarrage		A	6,00	6,00	7,00	7,00	8,00	8,00
Pression statique externe (Max)		Pa	80	80	80	80	80	80
Volume d'air		m³/min	920	928	920	928	928	928
Pression sonore	Mode normal / silencieux	dB(A)	66,00/63,00	66,50/63,50	66,50/63,50	67,00/64,00	67,00/64,00	67,00/64,00
Puissance sonore	Mode normal	dB(A)	87,00	87,50	87,50	88,00	88,00	88,00
Dimensions / Poids net	H x L x P	mm / kg	1842 x 4490 x 1000/1110	1842 x 4900 x 1000/1170	1842 x 4490 x 1000/1155	1842 x 4900 x 1000/1215	1842 x 4900 x 1000/1260	1842 x 4900 x 1000/1260
	Tube de liquide	Pouces (mm)	3/4(19,05)/7/8(22,22)	3/4(19,05)/7/8(22,22)	3/4(19,05)/7/8(22,22)	3/4(19,05)/7/8(22,22)	3/4(19,05)/7/8(22,22)	3/4(19,05)/7/8(22,22)
Connexions de la tuyauterie <sup>2)</sup>	Tube de gaz	Pouces (mm)	1-1/2(38,10)/1-5/8(41,28)	1-1/2(38,10)/1-5/8(41,28)	1-1/2(38,10)/1-5/8(41,28)	1-1/2(38,10)/1-5/8(41,28)	1-5/8(41,28)/1-3/4(44,45)	1-5/8(41,28)/1-3/4(44,45)
	Tube d'équilibrage	Pouces (mm)	1/4(6,35)	1/4(6,35)	1/4(6,35)	1/4(6,35)	1/4(6,35)	1/4(6,35)
Réfrigérant (R410A)/CO <sub>2</sub> eq.		kg/T	30,50/63,6840	33,20/69,3216	30,50/63,6840	33,20/69,3216	33,20/69,3216	33,20/69,3216
Rapport de capacité intérieure/extérieure maximum autorisé % <sup>3)</sup>			50 ~ 130(200)	50 ~ 130(200)	50 ~ 130(200)	50 ~ 130(200)	50 ~ 130(200)	50 ~ 130(200)
Plage de fonctionnement	Refroidissement / Chauffage Min / Max	°C	-10~+52/-25~+18	-10~+52/-25~+18	-10~+52/-25~+18	-10~+52/-25~+18	-10~+52/-25~+18	-10~+52/-25~+18

Les données sont fournies pour référence. 1) Le calcul des coefficients EER et COP est conforme à la norme européenne EN14511. 2) Diamètre de tube inférieur à 90 m pour dernière unité intérieure / supérieur à 90m pour dernière unité intérieure (si la dernière longueur équivalente de tuyauterie dépasse 90 m, augmenter la taille des tubes principaux d'une unité pour les tubes de gaz et les tubes de liquides). 3) Si les conditions suivantes sont satisfaites, la plage réelle est supérieure à 130 %, atteignant même 200 % : A. Respecter le nombre limité d'unités intérieures connectables. B. La limite inférieure de la plage de fonctionnement pour les températures extérieures en mode chauffage est limitée à -10°C TH (en standard -25°C TH). C. Le fonctionnement simultané est limité à moins de 130% des unités intérieures connectables.

Conditions nominales : Refroidissement Intérieur 27°C TS / 19°C TH. Refroidissement Extérieur 35°C TS / 24°C TH. Chauffage Intérieur 20°C TS. Chauffage extérieur 7°C TS / 6°C TH. (TS : température sèche ; TH : température humide)  
 Spécifications sujettes à modifications sans préavis. Pour des informations détaillées concernant l'E'p, veuillez consulter nos sites Internet : www.aircon.panasonic.eu ou www.ptc.panasonic.eu

## ECOi EX ME2 2 tubes à faible encombrement : combinaison haut rendement de 22 à 80 CH

			22 CH	24 CH	26 CH	28 CH	30 CH	32 CH	34 CH
Nom du modèle			U-10ME2E8 U-12ME2E8	U-12ME2E8 U-12ME2E8	U-10ME2E8 U-16ME2E8	U-12ME2E8 U-16ME2E8	U-14ME2E8 U-16ME2E8	U-16ME2E8 U-16ME2E8	U-14ME2E8 U-20ME2E8
Alimentation	Tension	V	380/400/415	380/400/415	380/400/415	380/400/415	380/400/415	380/400/415	380/400/415
	Phase		Triphasé	Triphasé	Triphasé	Triphasé	Triphasé	Triphasé	Triphasé
	Fréquence	Hz	50	50	50	50	50	50	50
Puissance frigorifique		kW	61,50	68,00	73,00	78,50	85,00	90,00	96,00
EER <sup>1)</sup>		W/W	4,13	3,93	3,80	3,69	3,68	3,52	3,56
Intensité de fonctionnement en mode refroidissement		A	23,10/22,30	26,60/25,60	30,10/29,00	33,10/31,90	36,60/35,30	40,20/38,70	41,90/40,40
Puissance absorbée (refroidissement)		kW	14,90	17,30	19,20	21,30	23,10	25,60	27,00
Puissance calorifique		kW	69,00	76,50	81,50	87,50	95,00	100,00	108,00
COP <sup>1)</sup>		W/W	4,76	4,69	4,55	4,56	4,48	4,42	4,17
Intensité de fonctionnement en mode chauffage		A	22,70/21,90	25,30/24,40	28,40/27,40	30,10/29,00	33,60/32,40	35,80/34,60	40,60/39,20
Puissance absorbée (chauffage)		kW	14,50	16,30	17,90	19,20	21,20	22,60	25,90
Intensité de démarrage		A	2,00	2,00	3,00	3,00	4,00	4,00	4,00
Pression statique externe (Max)		Pa	80	80	80	80	80	80	80
Volume d'air		m <sup>3</sup> /min	456	464	456	464	464	464	637
Pression sonore	Mode normal / silencieux	dB(A)	61,00/58,00	62,00/59,00	62,50/59,50	63,50/60,50	63,50/60,50	64,00/61,00	63,00/60,00
Puissance sonore	Mode normal	dB(A)	82,00	83,00	83,50	84,50	84,50	85,00	84,00
Dimensions / Poids net	H x L x P	mm / kg	1842 x 2010 x 1000/480	1842 x 2420 x 1000/540	1842 x 2010 x 1000/525	1842 x 2420 x 1000/585	1842 x 2420 x 1000/630	1842 x 2420 x 1000/630	1842 x 2780 x 1000/690
Connexions de la tuyauterie <sup>2)</sup>	Tube de liquide	Pouces (mm)	5/8(15,88)/ 3/4(19,05)	5/8(15,88)/ 3/4(19,05)	3/4(19,05)/ 1-1/2(38,10)	3/4(19,05)/ 1-1/2(38,10)	3/4(19,05)/ 1-1/2(38,10)	3/4(19,05)/ 1-1/2(38,10)	3/4(19,05)/ 1-1/2(38,10)
	Tube de gaz	Pouces (mm)	1-1/8(28,58)/ 1-1/4(31,75)	1-1/8(28,58)/ 1-1/4(31,75)	1-1/4(31,75)/ 1-1/2(38,10)	1-1/4(31,75)/ 1-1/2(38,10)	1-1/4(31,75)/ 1-1/2(38,10)	1-1/4(31,75)/ 1-1/2(38,10)	1-1/4(31,75)/ 1-1/2(38,10)
	Tube d'équilibrage	Pouces (mm)	1/4(6,35)	1/4(6,35)	1/4(6,35)	1/4(6,35)	1/4(6,35)	1/4(6,35)	1/4(6,35)
Réfrigérant (R410A)/CO <sub>2</sub> eq.		kg/T	13,90/23,3856	16,60/34,6608	13,90/29,0232	16,60/34,6608	16,60/34,6608	16,60/34,6608	17,80/37,1664
Rapport de capacité intérieure/extérieure maximum autorisé % <sup>3)</sup>			50 ~ 130(200)	50 ~ 130(200)	50 ~ 130(200)	50 ~ 130(200)	50 ~ 130(200)	50 ~ 130(200)	50 ~ 130(200)
Plage de fonctionnement	Froid Min/Max	°C	-10 ~ +52	-10 ~ +52	-10 ~ +52	-10 ~ +52	-10 ~ +52	-10 ~ +52	-10 ~ +52
	Chaud Min / Max	°C	-25 ~ +18	-25 ~ +18	-25 ~ +18	-25 ~ +18	-25 ~ +18	-25 ~ +18	-25 ~ +18

			36 CH	38 CH	40 CH	42 CH	44 CH	46 CH	48 CH
Nom du modèle			U-16ME2E8 U-20ME2E8	U-18ME2E8 U-20ME2E8	U-20ME2E8 U-20ME2E8	U-10ME2E8 U-16ME2E8 U-16ME2E8	U-12ME2E8 U-16ME2E8 U-16ME2E8	U-14ME2E8 U-16ME2E8 U-16ME2E8	U-16ME2E8 U-16ME2E8
Alimentation	Tension	V	380/400/415	380/400/415	380/400/415	380/400/415	380/400/415	380/400/415	380/400/415
	Phase		Triphasé	Triphasé	Triphasé	Triphasé	Triphasé	Triphasé	Triphasé
	Fréquence	Hz	50	50	50	50	50	50	50
Puissance frigorifique		kW	101,00	107,00	113,00	118,00	124,00	130,00	135,00
EER <sup>1)</sup>		W/W	3,42	3,42	3,34	3,69	3,62	3,62	3,52
Intensité de fonctionnement en mode refroidissement		A	45,30/43,70	48,10/46,30	51,40/49,50	50,20/48,40	53,20/51,30	56,90/54,90	60,20/58,10
Puissance absorbée (refroidissement)		kW	25,9	31,3	33,8	32,0	34,3	35,9	38,4
Puissance calorifique		kW	113,00	119,00	127,00	132,00	138,00	145,00	150,00
COP <sup>1)</sup>		W/W	4,14	4,13	3,92	4,49	4,50	4,46	4,42
Intensité de fonctionnement en mode chauffage		A	42,40/40,80	44,70/43,10	49,80/48,00	46,60/44,90	48,20/46,40	51,50/49,70	53,80/51,80
Puissance absorbée (chauffage)		kW	27,30	28,80	32,40	29,40	30,70	32,50	33,90
Intensité de démarrage		A	4,00	4,00	4,00	5,00	5,00	6,00	6,00
Pression statique externe (Max)		Pa	80	80	80	80	80	80	80
Volume d'air		m <sup>3</sup> /min	637	810	810	688	696	696	696
Pression sonore	Mode normal / silencieux	dB(A)	63,50/60,50	62,50/59,50	63,00/60,00	65,00/62,00	65,50/62,50	65,50/62,50	66,00/63,00
Puissance sonore	Mode normal	dB(A)	84,50	83,50	84,00	86,00	86,50	86,50	87,00
Dimensions / Poids net	H x L x P	mm / kg	1842 x 2780 x 1000/690	1842 x 3140 x 1000/750	1842 x 3140 x 1000/750	1842 x 3250 x 1000/840	1842 x 3660 x 1000/900	1842 x 3660 x 1000/945	1842 x 3660 x 1000/945
Connexions de la tuyauterie <sup>2)</sup>	Tube de liquide	Pouces (mm)	3/4(19,05)/ 7/8(22,22)	3/4(19,05)/ 7/8(22,22)	3/4(19,05)/ 7/8(22,22)	3/4(19,05)/ 7/8(22,22)	3/4(19,05)/ 7/8(22,22)	3/4(19,05)/ 7/8(22,22)	3/4(19,05)/ 7/8(22,22)
	Tube de gaz	Pouces (mm)	1-1/2(38,10)/ 1-5/8(41,28)	1-1/2(38,10)/ 1-5/8(41,28)	1-1/2(38,10)/ 1-5/8(41,28)	1-1/2(38,10)/ 1-5/8(41,28)	1-1/2(38,10)/ 1-5/8(41,28)	1-1/2(38,10)/ 1-5/8(41,28)	1-1/2(38,10)/ 1-5/8(41,28)
	Tube d'équilibrage	Pouces (mm)	1/4(6,35)	1/4(6,35)	1/4(6,35)	1/4(6,35)	1/4(6,35)	1/4(6,35)	1/4(6,35)
Réfrigérant (R410A)/CO <sub>2</sub> eq.		kg/T	17,80/37,1664	19,00/39,672	19,00/39,672	22,20/46,3536	24,90/51,9912	24,90/51,9912	24,90/51,9912
Rapport de capacité intérieure/extérieure maximum autorisé % <sup>3)</sup>			50 ~ 130(200)	50 ~ 130(200)	50 ~ 130(200)	50 ~ 130(200)	50 ~ 130(200)	50 ~ 130(200)	50 ~ 130(200)
Plage de fonctionnement	Froid Min/Max	°C	-10 ~ +52	-10 ~ +52	-10 ~ +52	-10 ~ +52	-10 ~ +52	-10 ~ +52	-10 ~ +52
	Chaud Min / Max	°C	-25 ~ +18	-25 ~ +18	-25 ~ +18	-25 ~ +18	-25 ~ +18	-25 ~ +18	-25 ~ +18

1) Le calcul des coefficients EER et COP est conforme à la norme européenne EN14511. 2) Diamètre de tube inférieur à 90 m pour dernière unité intérieure / supérieur à 90m pour dernière unité intérieure (si la dernière longueur équivalente de tuyauterie dépasse 90 m, augmenter la taille des tubes principaux d'une unité pour les tubes de gaz et les tubes de liquides). 3) Si les conditions suivantes sont satisfaites, la plage réelle est supérieure à 130 %, atteignant même 200 % : A. Respecter le nombre limité d'unités intérieures connectables. B. La limite inférieure de la plage de fonctionnement pour les températures extérieures en mode chauffage est limitée à -10°C TH (en standard -25°C TH). C. Le fonctionnement simultané est limité à moins de 130% des unités intérieures connectables.



		50 CH	52 CH	54 CH	56 CH	58 CH	60 CH	62 CH	64 CH
<b>Nom du modèle</b>		<b>U-14ME2E8</b>	<b>U-16ME2E8</b>	<b>U-14ME2E8</b>	<b>U-16ME2E8</b>	<b>U-18ME2E8</b>	<b>U-20ME2E8</b>	<b>U-14ME2E8</b>	<b>U-16ME2E8</b>
		<b>U-16ME2E8</b>	<b>U-16ME2E8</b>	<b>U-20ME2E8</b>	<b>U-20ME2E8</b>	<b>U-20ME2E8</b>	<b>U-20ME2E8</b>	<b>U-16ME2E8</b>	<b>U-16ME2E8</b>
		<b>U-20ME2E8</b>	<b>U-20ME2E8</b>	<b>U-20ME2E8</b>	<b>U-20ME2E8</b>	<b>U-20ME2E8</b>	<b>U-20ME2E8</b>	<b>U-16ME2E8</b>	<b>U-16ME2E8</b>
Alimentation	Tension	V	380/400/415	380/400/415	380/400/415	380/400/415	380/400/415	380/400/415	380/400/415
	Phase		Triphasé	Triphasé	Triphasé	Triphasé	Triphasé	Triphasé	Triphasé
	Fréquence	Hz	50	50	50	50	50	50	50
Puissance frigorifique	kW	140,00	145,00	151,00	156,00	162,00	168,00	174,00	180,00
EER <sup>1)</sup>	W/W	3,55	3,46	3,49	3,41	3,40	3,35	3,60	3,52
Intensité de fonctionnement en mode refroidissement	A	61,10/58,90	65,00/62,70	66,50/64,10	70,30/67,80	73,10/70,40	76,10/73,40	75,80/73,00	80,30/77,40
Puissance absorbée (refroidissement)	kW	39,40	41,90	43,30	45,80	47,60	50,10	48,30	51,20
Puissance calorifique	kW	155,00	160,00	169,00	175,00	182,00	189,00	195,00	201,00
COP <sup>1)</sup>	W/W	4,29	4,27	4,11	4,08	4,06	3,94	4,45	4,42
Intensité de fonctionnement en mode chauffage	A	56,60/54,60	58,80/56,70	63,80/61,50	66,60/64,20	69,50/67,00	73,70/71,00	69,50/67,00	72,20/69,60
Puissance absorbée (chauffage)	kW	36,10	37,50	41,10	42,90	44,80	48,00	43,80	45,50
Intensité de démarrage	A	6,00	6,00	6,00	6,00	6,00	6,00	8,00	8,00
Pression statique externe (Max)	Pa	80	80	80	80	80	80	80	80
Volume d'air	m <sup>3</sup> /min	869	869	1042	1042	1215	1215	928	928
Pression sonore	Mode normal / silencieux		65,50/62,50	65,50/62,50	65,00/62,00	65,50/62,50	64,50/61,50	65,00/62,00	67,00/64,00
Puissance sonore	Mode normal		86,50	86,50	86,00	86,50	85,50	86,00	88,00
Dimensions / Poids net	H x L x P	mm / kg	1842x4020 x1000/1005	1842x4020 x1000/1005	1842x4380 x1000/1065	1842x4380 x1000/1065	1842x4740 x1000/1125	1842x4740 x1000/1125	1842x4900 x1000/1260
Connexions de la tuyauterie <sup>2)</sup>	Tube de liquide	Pouces (mm)	3/4 (19,05)/ 7/8 (22,22)	3/4 (19,05)/ 7/8 (22,22)	3/4 (19,05)/ 7/8 (22,22)	3/4 (19,05)/ 7/8 (22,22)	3/4 (19,05)/ 7/8 (22,22)	3/4 (19,05)/ 7/8 (22,22)	3/4 (19,05)/ 7/8 (22,22)
	Tube de gaz	Pouces (mm)	1-1/2 (38,10)/ 1-5/8 (41,28)	1-1/2 (38,10)/ 1-5/8 (41,28)	1-1/2 (38,10)/ 1-5/8 (41,28)	1-1/2 (38,10)/ 1-5/8 (41,28)	1-1/2 (38,10)/ 1-5/8 (41,28)	1-5/8 (41,28)/ 1-3/4 (44,45)	1-5/8 (41,28)/ 1-3/4 (44,45)
	Tube d'équilibrage	Pouces (mm)	1/4 (6,35)	1/4 (6,35)	1/4 (6,35)	1/4 (6,35)	1/4 (6,35)	1/4 (6,35)	1/4 (6,35)
Réfrigérant (R410A)/CO <sub>2</sub> eq.	kg/T	26,10/54,4968	26,10/54,4968	27,30/57,0024	27,30/57,0024	28,50/59,508	28,50/59,508	33,20/69,3216	33,20/69,3216
Rapport de capacité intérieure/extérieure maximum autorisé % <sup>3)</sup>			50 ~ 130 (200)	50 ~ 130 (200)	50 ~ 130 (200)	50 ~ 130 (200)	50 ~ 130 (200)	50 ~ 130 (200)	50 ~ 130 (200)
Plage de fonctionnement	Froid Min/Max	°C	-10 ~ +52	-10 ~ +52	-10 ~ +52	-10 ~ +52	-10 ~ +52	-10 ~ +52	-10 ~ +52
	Chaud Min / Max	°C	-25 ~ +18	-25 ~ +18	-25 ~ +18	-25 ~ +18	-25 ~ +18	-25 ~ +18	-25 ~ +18

		66 CH	68 CH	70 CH	72 CH	74 CH	76 CH	78 CH	80 CH
<b>Nom du modèle</b>		<b>U-10ME2E8</b>	<b>U-12ME2E8</b>	<b>U-10ME2E8</b>	<b>U-16ME2E8</b>	<b>U-16ME2E8</b>	<b>U-16ME2E8</b>	<b>U-18ME2E8</b>	<b>U-20ME2E8</b>
		<b>U-16ME2E8</b>	<b>U-16ME2E8</b>	<b>U-20ME2E8</b>	<b>U-16ME2E8</b>	<b>U-18ME2E8</b>	<b>U-20ME2E8</b>	<b>U-20ME2E8</b>	<b>U-20ME2E8</b>
		<b>U-20ME2E8</b>	<b>U-20ME2E8</b>	<b>U-20ME2E8</b>	<b>U-20ME2E8</b>	<b>U-20ME2E8</b>	<b>U-20ME2E8</b>	<b>U-20ME2E8</b>	<b>U-20ME2E8</b>
		<b>U-20ME2E8</b>	<b>U-20ME2E8</b>	<b>U-20ME2E8</b>	<b>U-20ME2E8</b>	<b>U-20ME2E8</b>	<b>U-20ME2E8</b>	<b>U-20ME2E8</b>	<b>U-20ME2E8</b>
Alimentation	Tension	V	380/400/415	380/400/415	380/400/415	380/400/415	380/400/415	380/400/415	380/400/415
	Phase		Triphasé	Triphasé	Triphasé	Triphasé	Triphasé	Triphasé	Triphasé
	Fréquence	Hz	50	50	50	50	50	50	50
Puissance frigorifique	kW	185,00	190,00	196,00	202,00	208,00	213,00	219,00	224,00
EER <sup>1)</sup>	W/W	3,52	3,49	3,47	3,42	3,42	3,39	3,38	3,35
Intensité de fonctionnement en mode refroidissement	A	80,80/77,80	83,70/80,70	86,80/83,60	90,60/87,30	93,40/90,00	96,60/93,10	98,30/94,70	101,50/97,80
Puissance absorbée (refroidissement)	kW	52,60	54,50	56,50	59,00	60,80	62,90	64,70	66,80
Puissance calorifique	kW	207,00	213,00	219,00	226,00	233,00	239,00	245,00	252,00
COP <sup>1)</sup>	W/W	4,16	4,18	4,05	4,14	4,12	4,03	4,03	3,94
Intensité de fonctionnement en mode chauffage	A	77,10/74,30	79,20/76,30	83,10/80,10	84,70/81,70	87,70/84,50	92,00/88,70	93,40/90,00	98,30/94,70
Puissance absorbée (chauffage)	kW	49,70	51,00	54,10	54,60	56,50	59,30	60,80	64,00
Intensité de démarrage	A	7,00	7,00	7,00	8,00	8,00	8,00	8,00	8,00
Pression statique externe (Max)	Pa	80	80	80	80	80	80	80	80
Volume d'air	m <sup>3</sup> /min	1266	1274	1439	1274	1447	1447	1620	1620
Pression sonore	Mode normal / silencieux		66,00/63,00	66,50/63,50	65,50/62,50	66,50/63,50	66,50/63,50	66,50/63,50	66,00/63,00
Puissance sonore	Mode normal		87,00	87,50	86,50	87,50	87,50	87,00	87,00
Dimensions / Poids net	H x L x P	mm / kg	1842x5210 x 1000/1275	1842x5620 x 1000/1335	1842x5570 x 1000/1335	1842x5620 x 1000/1380	1842x5980 x 1000/1440	1842x5980 x 1000/1440	1842x6340 x 1000/1500
Connexions de la tuyauterie <sup>2)</sup>	Tube de liquide	Pouces (mm)	3/4 (19,05)/ 7/8 (22,22)	7/8 (22,22)/ 1 (25,04)	7/8 (22,22)/ 1 (25,04)	7/8 (22,22)/ 1 (25,04)	7/8 (22,22)/ 1 (25,04)	7/8 (22,22)/ 1 (25,04)	7/8 (22,22)/ 1 (25,04)
	Tube de gaz	Pouces (mm)	1-5/8 (41,28)/ 1-3/4 (44,45)	1-5/8 (41,28)/ 1-3/4 (44,45)	1-5/8 (41,28)/ 1-3/4 (44,45)	1-3/4 (44,45)/ 2 (50,80)	1-3/4 (44,45)/ 2 (50,80)	1-3/4 (44,45)/ 2 (50,80)	1-3/4 (44,45)/ 2 (50,80)
	Tube d'équilibrage	Pouces (mm)	1/4 (6,35)	1/4 (6,35)	1/4 (6,35)	1/4 (6,35)	1/4 (6,35)	1/4 (6,35)	1/4 (6,35)
Réfrigérant (R410A)/CO <sub>2</sub> eq.	kg/T	32,90/68,6952	35,60/74,3328	34,10/19,836	35,80/68,6952	36,80/19,836	36,80/76,8384	38,00/79,344	38,00/79,344
Rapport de capacité intérieure/extérieure maximum autorisé % <sup>3)</sup>			50 ~ 130 (200)	50 ~ 130 (200)	50 ~ 130 (200)	50 ~ 130 (200)	50 ~ 130 (200)	50 ~ 130 (200)	50 ~ 130 (200)
Plage de fonctionnement	Froid Min/Max	°C	-10 ~ +52	-10 ~ +52	-10 ~ +52	-10 ~ +52	-10 ~ +52	-10 ~ +52	-10 ~ +52
	Chaud Min / Max	°C	-25 ~ +18	-25 ~ +18	-25 ~ +18	-25 ~ +18	-25 ~ +18	-25 ~ +18	-25 ~ +18

1) Le calcul des coefficients EER et COP est conforme à la norme européenne EN14511. 2) Diamètre de tube inférieur à 90 m pour dernière unité intérieure / supérieur à 90m pour dernière unité intérieure (si la dernière longueur équivalente de tuyauterie dépasse 90 m, augmenter la taille des tubes principaux d'une unité pour les tubes de gaz et les tubes de liquides). 3) Si les conditions suivantes sont satisfaites, la plage réelle est supérieure à 130 % : A. Respecter le nombre limité d'unités intérieures connectables. B. La limite inférieure de la plage de fonctionnement pour les températures extérieures en mode chauffage est limitée à -10°C TH (en standard -25°C TH). C. Le fonctionnement simultané est limité à moins de 130% des unités intérieures connectables.

Conditions nominales : Refroidissement Intérieur 27°C TS / 19°C TH. Refroidissement Extérieur 35°C TS / 24°C TH. Chauffage Intérieur 20°C TS. Chauffage extérieur 7°C TS / 6°C TH. TS : température sèche ; TH : température humide  
 Spécifications sujettes à modifications sans préavis. Pour des informations détaillées concernant l'EER, veuillez consulter nos sites Internet : www.aircon.panasonic.eu ou www.ptc.panasonic.eu

# DRV ÉLECTRIQUE 3 TUBES ECOi 8 À 48 CH CERTIFIÉ EUROVENT

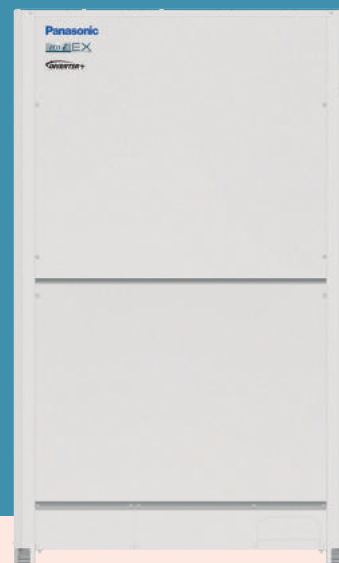

## + PRODUITS

### Confort garanti

- Fonctionnement jusqu'à 52°C ext
- Faible niveau sonore (54 dB(A) à 1m) et 49 dB(A) en mode silencieux.
- Chauffage jusqu'à -20°C ext

### Fiabilité à toute épreuve

- Compresseur Rotatif Inverter
- Fonctionnement été comme hiver
- Echangeur protection Bluefin pour une meilleure tenue dans le temps
- Moteur haut rendement

### Performances optimales

- COP jusqu'à 5,25 et EER jusqu'à 5,11
- SCOP jusqu'à 4,85 et SEER jusqu'à 7,05

### Descriptif produit

- Ventilateur avec 80 Pa de pression disponible
- Jusqu'à 26 unités intérieures connectables sur un groupe
- Fonctions VTE variation T° évaporation et VTC variation T° condensation

### Processus de dégivrage efficace

Panasonic utilise la deuxième unité pour dégivrer la première. Le système est ainsi plus efficace pendant le dégivrage et le confort est préservé. Pour un module simple: dégivrage en deux temps pour maintenir le confort dans les locaux: dégivrage de la partie inférieure de l'échangeur extérieur, puis de la partie supérieure.

Structure du système.

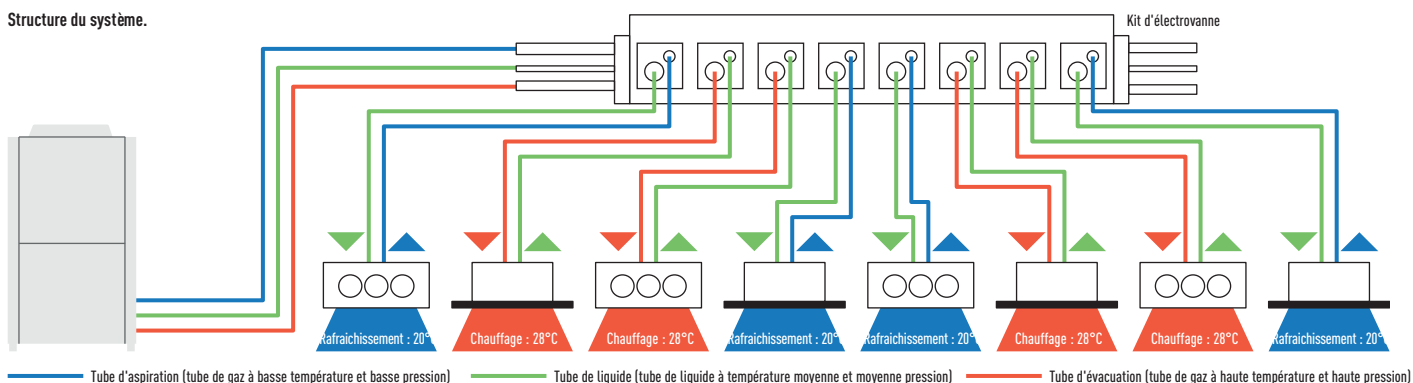

— Tube d'aspiration (tube de gaz à basse température et basse pression) — Tube de liquide (tube de liquide à température moyenne et moyenne pression) — Tube d'évacuation (tube de gaz à haute température et haute pression)

# ECOi EX MF3 3 TUBES

## Système DRV avec chauffage et rafraîchissement simultanés

La gamme ECOi EX MF3 3 tubes de Panasonic constitue la solution idéale pour les clients les plus exigeants.

### La technologie ECOi EX garantit une meilleure efficacité énergétique.

- Un meilleur coefficient SEER/SCOP à pleine capacité de 8 à 16 CH
- SEER/SCOP respecte la réglementation LOT21 dès janvier 2018
- Le coefficient EER/COP bénéficie de la certification Eurovent

### Souplesse de la conception.

- Haute fiabilité même dans avec des températures difficiles
- Jusqu'à 52 unités intérieures par système
- Boîtier de récupération de la chaleur fin d'une hauteur de 200 mm seulement
- Longueur de tuyauterie maximale entre les unités intérieures et extérieures : 200 m

### Économies d'énergie saisonnières excellentes.

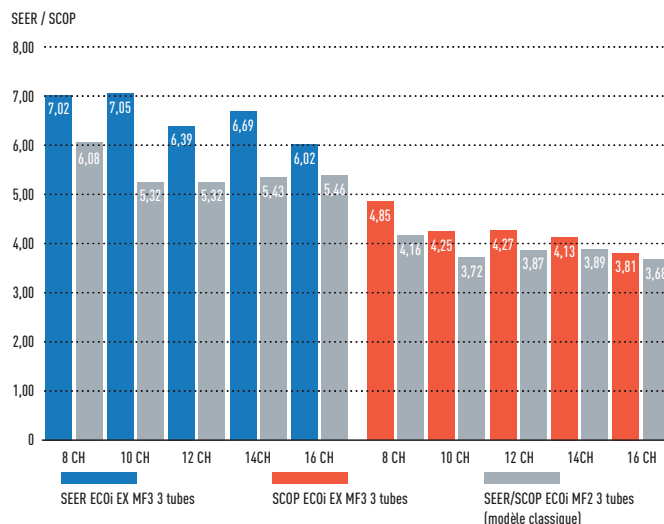

## Conditions nominales de fonctionnement étendues

Conditions nominales de fonctionnement étendues : la plage de fonctionnement en mode froid a été étendue à -10°C ~ 52°C grâce à l'adoption d'un nouveau ventilateur extérieur de type Inverter.

Conditions nominales de fonctionnement en mode chauffage : La fonction de chauffage reste stable, même lorsque la température extérieure chute à -20°C. La plage de fonctionnement en mode chauffage a été étendue à -20°C grâce à l'utilisation d'un compresseur avec un récipient haute pression.

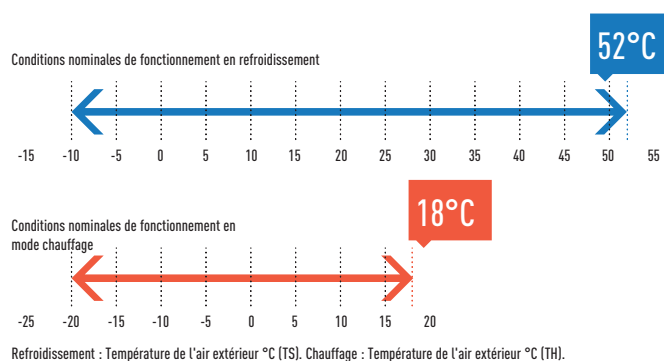

## Large plage de réglage de la température

La température de chauffage peut être réglée de 16 à 30°C au moyen de la télécommande filaire.

## Augmentation du nombre maximum d'unités intérieures par système

Une capacité de 48 CH maximum avec 52 unités intérieures peut être configurée selon les besoins de l'utilisateur. Ratio de capacité des unités intérieures/extérieures connectables jusqu'à 150 %.

Système (CH)	8	10	12	14	16	18	20	22	24	26	28	30	32	34	36	38	40	42	44	46	48
Unités intérieures connectables* : 150 %	19	24	29	34	39	43	48	52					52								

\*Selon les types d'unités intérieures. Veuillez vérifier dans les guides d'entretien.

## Commande de suppression de puissance pour économiser l'énergie (contrôle de la demande)<sup>1</sup>

La série ECOi Ex MF3 3 tubes est dotée d'une fonction de contrôle de la demande intégré utilisant la technologie Inverter. Grâce à cette fonction, la consommation d'énergie peut être réglée selon trois étapes et le fonctionnement<sup>2</sup> est optimisé en fonction du réglage et de la consommation d'énergie. Cette fonction est utile pour réduire la consommation électrique annuelle et réaliser des économies tout en préservant le confort.

1 Une unité E/S extérieure Seri-Para est nécessaire pour l'entrée de la demande.

2 Le réglage est possible à 0 % ou dans la plage de 40 à 100 % (par incréments de 5 %). Au moment de l'expédition, le réglage a été effectué pour les trois niveaux de 0 %, 70 %, et 100 %.

Système DRV avec chauffage et refroidissement simultanés, la gamme ECOi EX MF3 3 tubes constitue la solution idéale pour les clients les plus exigeants.



### Kit boîtier de contrôle 3 tubes fin/type connexion multiple

**Boîtier de récupération de la chaleur permettant de connecter de multiples unités intérieures avec un seul boîtier : jusqu'à 4, 6 ou 8 unités intérieures ou groupes d'unités.**

La hauteur est seulement de 200 mm. Il s'agit d'une solution particulièrement avantageuse pour les hôtels où l'espace disponible pour connecter plusieurs boîtiers est limité.

### Contrôle individuel de plusieurs unités intérieures au moyen de kits électrovannes.

- Toute conception et disposition peut être utilisée dans un système unique.

Le fonctionnement en mode froid est possible jusqu'à une température extérieure de -10°C.

Structure du système.

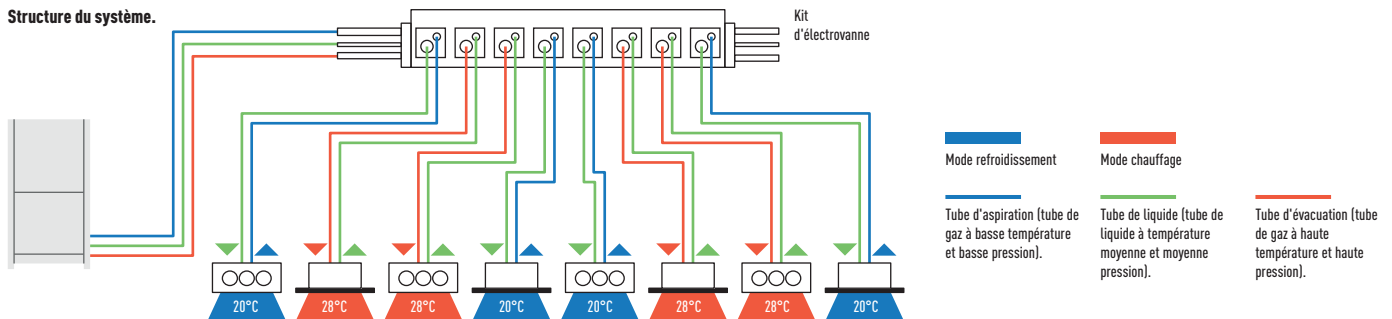

Mode refroidissement

Mode chauffage

Tube d'aspiration (tube de gaz à basse température et basse pression).

Tube de liquide (tube de liquide à température moyenne et moyenne pression).

Tube d'évacuation (tube de gaz à haute température et haute pression).

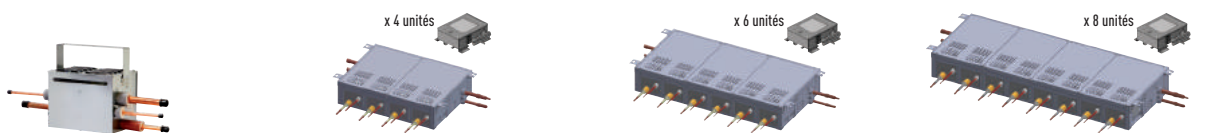

	1 port :	4 ports :	6 ports :	8 ports :
Type 56	CZ-P56HR3	CZ-P456HR3	CZ-P656HR3	CZ-P856HR3
Type 160	CZ-P160HR3	CZ-P4160HR3	—	—

### Fonctionnement du kit d'électrovanne/câblage

#### Modèle actuel/type de connexion individuelle

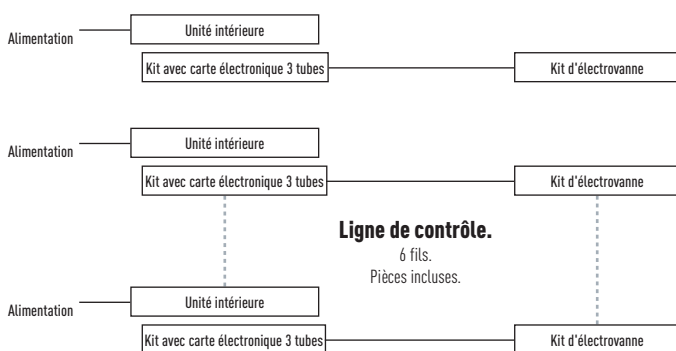

#### Nouveau modèle/type de connexion multiple

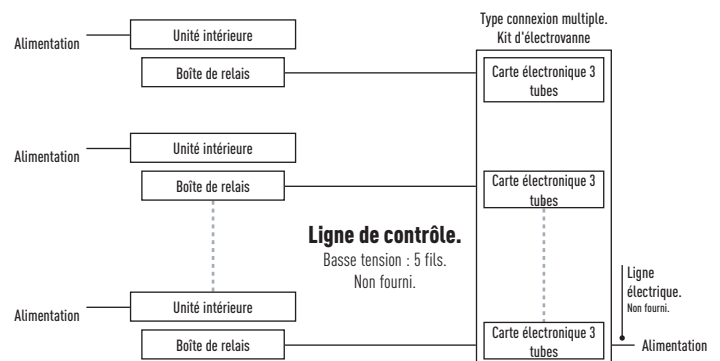

**Kit avec carte électronique 3 tubes.**  
Vendu séparément.

**Pièces incluses dans le kit HR3.**

**Boîte de relais du signal**  
Accessoire inclus.

**Pièces incluses dans le kit HR3**



# ECOi EX MF3 3 TUBES : FLEXIBILITÉ SUPÉRIEURE

## Longueurs de tuyauterie accrues pour une plus grande souplesse de conception

Adaptable à différents types et à différentes tailles de bâtiments. Longueur de tuyauterie réelle : 200 m. Longueur de tuyauterie totale max. : 500 m.

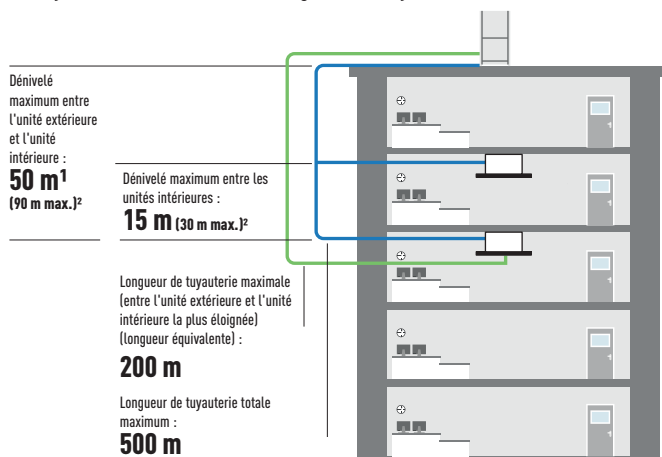

1. 40 m si l'unité extérieure est en dessous de l'unité intérieure.
2. Il est nécessaire de modifier la configuration. Veuillez contacter un revendeur Panasonic agréé dans les conditions suivantes : 50 < écart de hauteur entre l'unité extérieure et l'unité intérieure ≤ 90 ou 15 < écart de hauteur entre les unités intérieures ≤ 30.

## Excellente réduction des coûts et taille de tuyauterie diminuée

Grâce à l'utilisation du R410A et à la réduction des pertes de pression, il est possible de réduire la taille des tubes d'évacuation, d'aspiration et de liquide. Cela permet de limiter l'encombrement des tuyauteries, de faciliter l'installation sur le site et de réduire les coûts des matériaux utilisés.

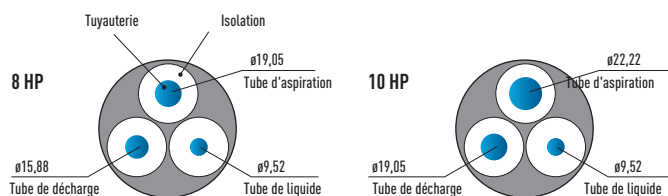

## Tuyauterie jusqu'à 40 m après la première ramification

Jusqu'à 52 unités peuvent être connectées à un système. La longueur flexible des tuyauteries facilite la conception des systèmes dans des lieux tels que les gares, les aéroports, les établissements scolaires ou les hôpitaux.

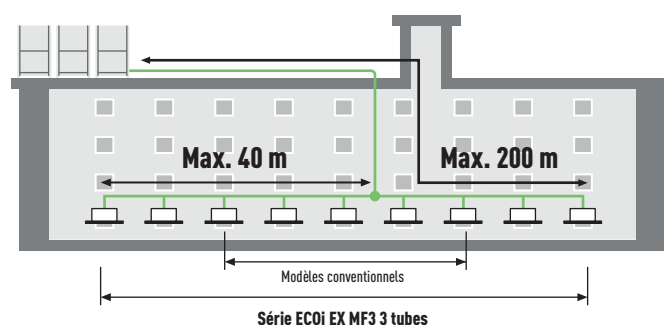

## Haute pression statique externe sur les ventilateurs

Avec un remodelage du ventilateur, du capot du ventilateur, du moteur et du boîtier, les nouveaux modèles peuvent être installés de manière personnalisée sur le site afin de produire une pression statique externe allant jusqu'à 80 Pa.

La gaine d'évacuation d'air évite les manques de circulation de l'air et permettent d'installer les unités extérieures à chaque étage d'un bâtiment.

**Ventilateur**

**Volute incurvée de refoulement d'air**

**Pression statique élevée 80 Pa**



# ECOi EX MF3 3 TUBES : CONCEPTION DE LA TUYAUTERIE

Sélectionnez le site d'installation afin que la longueur et les dimensions des tuyauteries de réfrigérant se situent dans la plage admissible indiquée dans l'illustration ci-dessous.

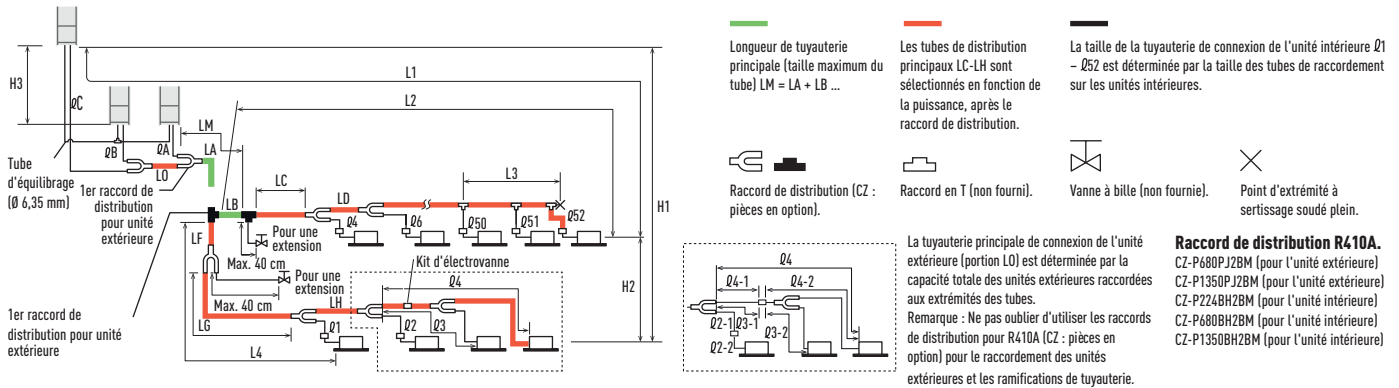

## Plages applicables aux longueurs de tuyauterie de réfrigérant et aux différences de hauteurs d'installation

Éléments	Repères	Description	Longueur (m)
Longueur de tuyauterie admissible	L1	Longueur de tuyauterie maximale	Longueur réelle ≤200 <sup>1)</sup> Longueur équivalente ≤210 <sup>1)</sup>
	Δ L (L2-L4)	Différence entre la longueur maximale et la longueur minimale à partir de la première jonction de distribution	≤50 <sup>2)</sup>
	LM	Longueur de tuyauterie principale (taille maximum du tube) * Même après le 1er raccord de distribution, LM est autorisée si la longueur maximum de tuyauterie est atteinte.	— <sup>3)</sup>
	Q1, Q2- Q52	Longueur maximale de chaque tube de distribution	≤50 <sup>4)</sup>
	L1 + Q1 + Q2- Q51 + QA+QB+LF+LG+LH	Longueur totale maximale de tuyauterie y compris la longueur de chaque tube de distribution (tuyauterie de liquide seulement)	≤ 500
	QA, QB+LO, C+LO	Longueur de tuyauterie maximum depuis le 1er raccord de distribution jusqu'à chaque unité extérieure	≤10
Dénivelé admissible	H1	Quand l'unité extérieure est installée plus haut que l'unité intérieure	≤30
	H2	Quand l'unité extérieure est installée plus bas que l'unité intérieure	≤50
	H3	Différence maximum entre les unités intérieures	≤40
Longueur admissible de tuyauterie de raccord	H3	Différence maximum entre les unités extérieures	≤15 <sup>5)</sup>
	L3	Tuyauterie de raccord en T (fourniture sur site) ; longueur maximum de tuyauterie entre le premier raccord en T et le point d'extrémité à sertissage soudé plein	≤4

L = Longueur, H = Hauteur

1) Si la longueur de tuyauterie la plus longue (L1) dépasse 90 m (longueur équivalente), augmenter les tailles des tuyaux principaux (LM) de 1 rang pour les tubes d'aspiration, d'évacuation et de liquides. Utilisez un réducteur non fourni de série. Sélectionnez la taille du tuyau en fonction du tableau des tailles de tuyauteries principales (Tableau 3) et du tableau des tailles de tubes de réfrigérant (Tableau 8). 2) Si la longueur du tube principal le plus long (LM) dépasse 50 m, augmenter la taille du tuyau principal à l'endroit précédant les 50 m de 1 rang pour les tubes d'aspiration et d'évacuation. Utilisez un réducteur non fourni de série. Déterminez la longueur inférieure à la limite de longueur de tuyauterie maximum autorisée. Pour la portion dépassant les 50 m, régler en se basant sur les tailles de tube principal (LA) indiquées au tableau 3. 3) Si la longueur de la tuyauterie désignée par «L» (L2-L4) dépasse 40 m, augmenter la taille de la tuyauterie après le premier raccord de distribution de 1 rang pour les tubes de liquides, d'aspiration et d'évacuation. Consulter les données techniques pour obtenir plus de détails. 4) Si une longueur de tuyauterie dépasse 30 m, augmenter de 1 rang la taille des tubes d'aspiration, d'évacuation et de liquides.

\* La tuyauterie principale de connexion de l'unité extérieure (portion LO) est déterminée par la capacité totale des unités extérieures raccordées aux extrémités des tuyaux.

## Limites du système.

Nombre maximum d'unités extérieures combinées autorisées	3
Capacité maximum admissible pour les unités extérieures combinées	135 kW (48 CH)
Nombre maximum d'unités intérieures connectables	52
Rapport de capacité intérieure/extérieure maximum autorisé	50-150 %

1) Dans le cas d'unités de 24 CH (de type 68 kW) ou moins, le nombre est limité par la capacité totale des unités intérieures connectées.

2) Il est possible de raccorder jusqu'à 3 unités si le système a été étendu.

3) Il est fortement recommandé de choisir l'unité de sorte que la charge puisse atteindre entre 50 et 130 %.

## Charge de réfrigérant supplémentaire.

Taille de la tuyauterie de liquide Pouces (mm)	Quantité de réfrigérant à charger/m (g/m)
1/4 (6,35)	26
3/8 (9,52)	56
1/2 (12,70)	128
5/8 (15,88)	185
3/4 (19,05)	259
7/8 (22,22)	366

## Quantité nécessaire de charge de réfrigérant supplémentaire par mètre, en fonction de la taille du tube d'évacuation.

Taille du tube de décharge	Pouces (mm)	1/2 (12,70)	5/8 (15,88)	3/4 (19,05)	7/8 (22,22)	1 (25,40)	1-1/8 (28,58)	1-1/4 (31,75)	1-1/2 (38,10)
Quantité supplémentaire	g/m	12	21	31	41	55	71	89	126

## Tuyauterie de réfrigérant.

### Taille de la tuyauterie Pouces (mm)

Tempér matériaux - 0		Tempér matériaux - 1/2 H, H	
1/4 (6,35)	t 0,8	7/8 (22,22)	t 1,0
3/8 (9,52)	t 0,8	1 (25,40)	t 1,0
1/2 (12,70)	t 0,8	1-1/8 (28,58)	t 1,0
5/8 (15,88)	t 1,0	1-1/4 (31,75)	t 1,1
3/4 (19,05)	t 1,2	1-1/2 (38,10)	t 1,15
		1-1/5 41,28	t 1,20

\* Lorsqu'un cintrage des tubes doit être effectué, le rayon de courbure doit être d'au moins 4 fois le diamètre extérieur. De plus, il convient de prendre toutes les préoccupations nécessaires pour éviter d'écraser ou d'endommager les tubes lors du cintrage.

## ECOi EX MF3 3 tubes



**4,85**  
**SCOP**

### Fonctionnement simultané en mode chauffage et refroidissement avec récupération de chaleur

ECOi EX MF3 3 tubes est l'un des systèmes DRV les plus perfectionnés.

Non seulement un rendement et une performance élevés pour le chauffage et le refroidissement simultanés, mais aussi une installation et une maintenance sophistiquées.

- SCOP de 4,77 parmi les meilleurs de l'industrie (coefficient d'efficacité de chauffage saisonnier pour une unité extérieure de 18 CH conforme à la réglementation LOT21).
- Fonctionnement simultané du mode refroidissement ou chauffage de 39 unités intérieures maximum.
- Boîtiers de récupération de la chaleur fins d'une hauteur de 200 mm seulement parfaitement adaptés à la hauteur sous plafond limitée dans les hôtels

- Fonction d'opération de rotation et fonction de sauvegarde d'urgence fournies

### Focus technique

- SEER/SCOP élevé à pleine capacité de charge (conforme à la réglementation LOT21)
- EER (coefficient d'efficacité énergétique) / COP (coefficient de performance) : Certification Eurovent
- Standardisation des unités extérieures en une taille de châssis compacte
- Le compresseur Twin Rotary à technologie vitesse variable
- Jusqu'à 52 unités intérieures par système
- Haute pression statique externe de 80 Pa avec un ventilateur, un capot du ventilateur, un moteur et un boîtier repensés
- Unité extérieure silencieuse : 54 dB(A) minimum pour 8 CH
- Unité extérieure avec condenseur Bluefin

		8 CH	10 CH	12 CH	14 CH	16 CH
Unités extérieures		U-8MF3E8	U-10MF3E8	U-12MF3E8	U-14MF3E8	U-16MF3E8
Alimentation	Tension	V	380/400/415	380/400/415	380/400/415	380/400/415
	Phase		Triphasé	Triphasé	Triphasé	Triphasé
	Fréquence	Hz	50	50	50	50
Puissance frigorifique	kW	22,40	28,00	33,50	40,00	45,00
EER <sup>1)</sup>	W/W	5,11	4,72	3,91	3,70	3,49
<b>SEER <sup>2)</sup></b>		<b>7,02</b>	<b>7,05</b>	<b>6,39</b>	<b>6,69</b>	<b>6,02</b>
Intensité de fonctionnement en mode refroidissement	A	7,16/6,80/6,55	9,90/9,41/9,07	3,19/13,20/12,70	18,20/17,30/16,70	21,30/20,20/19,50
Puissance absorbée (refroidissement)	kW	4,38	5,93	8,57	10,80	12,90
Puissance calorifique	kW	25,00	31,50	37,50	45,00	50,00
COP <sup>1)</sup>	W/W	5,25	5,17	4,51	4,21	4,17
<b>SCOP <sup>2)</sup></b>		<b>4,85</b>	<b>4,25</b>	<b>4,27</b>	<b>4,13</b>	<b>3,81</b>
Intensité de fonctionnement en mode chauffage	A	7,78/7,39/7,12	10,20/9,66/9,31	13,40/12,80/12,30	18,10/17,20/16,50	20,00/19,00/18,30
Puissance absorbée (chauffage)	kW	4,76	6,09	8,32	10,70	12,00
Intensité de démarrage	A	1,00	1,00	1,00	2,00	2,00
Pression statique externe (Max)	Pa	80	80	80	80	80
Débit d'air	m/min	210	220	232	232	232
Pression sonore	Mode normal	dB(A)	54,00	57,00	60,00	61,00
	Mode silencieux 1 / 2	dB(A)	51,00/49,00	54,00/52,00	57,00/55,00	58,00/56,00
Puissance sonore	Mode normal	dB(A)	76,00	78,00	81,00	82,00
Dimension	H x L x P	mm	1842x1180x1000	1842x1180x1000	1842x1180x1000	1842x1180x1000
Poids net	kg	261	262	286	334	334
Connexions des tubes <sup>3)</sup>	Tube de liquide	Pouces (mm)	3/8(9,52)/1/2(12,70)	3/8(9,52)/1/2(12,70)	1/2(12,70)/5/8(15,88)	1/2(12,70)/5/8(15,88)
	Tube de décharge	Pouces (mm)	5/8(15,88)/3/4(19,05)	3/4(19,05)/7/8(22,22)	3/4(19,05)/7/8(22,22)	7/8(22,22)/1(25,40)
	Tube d'aspiration	Pouces (mm)	3/4(19,05)/7/8(22,22)	7/8(22,22)/1(25,40)	1(25,40)/1-1/8(28,58)	1(25,40)/1-1/8(28,58)
	Tube d'équilibrage	Pouces (mm)	1/4(6,35)	1/4(6,35)	1/4(6,35)	1/4(6,35)
Réfrigérant (R410A)/CO <sub>2</sub> eq.	kg / eq. TCO <sub>2</sub>	6,80/14,1984	6,80/14,1984	8,30/17,3304	8,30/17,3304	8,30/17,3304
Rapport de capacité intérieure/extérieure maximum autorisé %		50 - 150	50 - 150	50 - 150	50 - 150	50 - 150
Plage de fonctionnement	Froid Min/Max	°C	-10 ~ +52	-10 ~ +52	-10 ~ +52	-10 ~ +52
	Chaud Min / Max	°C	-20 ~ +18	-20 ~ +18	-20 ~ +18	-20 ~ +18
	Simultané	°C	-10 ~ +24	-10 ~ +24	-10 ~ +24	-10 ~ +24

#### Kit d'électrovanne

KIT-P56HR3	<b>KIT-P56HR3</b>	Kit d'électrovanne de contrôle pour modèles 3 tubes (jusqu'à 5,60 kW)
	<b>CZ-P56HR3</b>	Kit d'électrovanne (jusqu'à 5,60 kW)
	<b>CZ-CAPE2</b>	Carte électronique de contrôle pour modèles 3 tubes
KIT-P160HR3	<b>KIT-P160HR3</b>	Kit d'électrovanne de contrôle pour modèles 3 tubes (de 5,60 kW à 16,00 kW)
	<b>CZ-P160HR3</b>	Kit d'électrovanne (jusqu'à 16,00 kW)
	<b>CZ-CAPE2</b>	Carte électronique de contrôle pour modèles 3 tubes

#### CZ-CAPEK2

Carte électronique de contrôle pour modèles 3 tubes, unités murales

#### Kit de boîtier de contrôle pour modèles 3 tubes

<b>CZ-P456HR3</b>	Boîtier 3 tubes 4 ports (jusqu'à 5,60 kW)
<b>CZ-P656HR3</b>	Boîtier 3 tubes 6 ports (jusqu'à 5,60 kW)
<b>CZ-P856HR3</b>	Boîtier 3 tubes 8 ports (jusqu'à 5,60 kW)
<b>CZ-P4160HR3</b>	Boîtier 3 tubes 4 ports (jusqu'à 16,00 kW)

1) Le calcul des coefficients EER et COP est conforme à la norme européenne EN14511. 2) Le calcul des valeurs «  $\eta$  » SEER/SCOP se base respectivement sur la performance et l'efficacité pour le mode chauffage et rafraîchissement sur une saison donnée, conformément à la RÉGLEMENTATION DE LA COMMISSION EUROPÉENNE 2016/2281. SEER, SCOP = ( $\eta_1$  + Correction) × PEF. 3) Diamètre de tube inférieur à 90 m pour dernière unité intérieure / supérieur à 90m pour dernière unité intérieure (si la dernière longueur équivalente de tuyauterie dépasse 90 m, augmenter la taille des tubes principaux d'une unité pour les tubes de gaz et les tubes de liquides).



## ECOi MF3 3 tubes combinaison de 18 à 48 CH



		18 CH	20 CH	22 CH	24 CH	26 CH	28 CH	30 CH	32 CH								
Nom du modèle		U-8MF3E8 U-10MF3E8	U-8MF3E8 U-12MF3E8	U-10MF3E8 U-12MF3E8	U-12MF3E8 U-12MF3E8	U-10MF3E8 U-16MF3E8	U-12MF3E8 U-16MF3E8	U-14MF3E8 U-16MF3E8	U-16MF3E8 U-16MF3E8								
Alimentation	Tension	V 380/400/415															
	Phase	Triphasé															
	Fréquence	Hz 50															
Puissance frigorifique	kW	50,00	56,00	61,50	68,00	73,00	78,50	85,00	90,00								
EER <sup>1)</sup>	W/W	4,90	4,31	4,24	3,89	3,88	3,65	3,59	3,49								
Intensité de fonctionnement en mode refroidissement		A 16,80/16,00/15,40		21,00/20,00/19,20		23,70/22,50/21,70		28,30/26,90/25,90		31,00/29,50/28,40		35,10/33,40/32,20		39,60/37,60/36,20		42,60/40,50/39,00	
Puissance absorbée (refroidissement)	kW	10,20	13,00	14,50	17,50	18,80	21,50	23,70	25,8								
Puissance calorifique	kW	56,00	63,00	69,00	76,50	81,50	87,50	95,00	100,00								
COP <sup>1)</sup>	W/W	5,23	4,77	4,79	4,47	4,50	4,31	4,19	4,17								
Intensité de fonctionnement en mode chauffage		A 17,70/16,80/16,20		21,30/20,30/19,50		23,50/22,30/21,50		27,60/26,30/25,30		30,20/28,70/27,70		33,50/31,80/30,70		37,90/36,00/34,70		40,10/38,10/36,70	
Puissance absorbée (chauffage)	kW	10,70	13,20	14,40	17,10	18,10	20,30	22,70	24,00								
Intensité de démarrage		2,00		2,00		2,00		3,00		3,00		4,00		4,00			
Pression statique externe (Max)		80															
Volume d'air	m <sup>3</sup> /min	430															
Pression sonore	Mode normal	dB(A) 59,00															
	Mode silencieux 1 / 2	56,00/54,00															
Puissance sonore	Mode normal	dB(A) 81,50															
Dimension	H x L x P	mm 1842 x 2360		1842 x 2360		1842 x 2360		1842 x 2360		1842 x 2360		1842 x 2360		1842 x 2360			
		(+60) x 1000		(+60) x 1000		(+60) x 1000		(+60) x 1000		(+60) x 1000		(+60) x 1000		(+60) x 1000			
Poids net	kg	523		547		548		574		596		620		668			
Connexions de la tuyauterie <sup>2)</sup>	Tube de liquide	Pouces (mm) 5/8 (15,88) / 3/4 (19,05)		5/8 (15,88) / 3/4 (19,05)		5/8 (15,88) / 3/4 (19,05)		5/8 (15,88) / 3/4 (19,05)		3/4 (19,05) / 7/8 (22,22)		3/4 (19,05) / 7/8 (22,22)		3/4 (19,05) / 7/8 (22,22)			
	Tube de décharge	Pouces (mm) 7/8 (22,22) / 1 (25,40)		7/8 (22,22) / 1 (25,40)		1 (25,40) / 1-1/8 (28,58)		1 (25,40) / 1-1/8 (28,58)		1 (25,40) / 1-1/8 (28,58)		1-1/4 (31,75) / 1-1/4 (31,75)		1-1/8 (28,58) / 1-1/8 (28,58)			
	Tube d'aspiration	Pouces (mm) 1-1/8 (28,58) / 1-1/4 (31,75)		1-1/8 (28,58) / 1-1/4 (31,75)		1-1/8 (28,58) / 1-1/4 (31,75)		1-1/8 (28,58) / 1-1/4 (31,75)		1-1/4 (31,75) / 1-1/2 (38,10)		1-1/4 (31,75) / 1-1/2 (38,10)		1-1/4 (31,75) / 1-1/2 (38,10)			
	Tube d'équilibrage	Pouces (mm) 1/4 (6,35)		1/4 (6,35)		1/4 (6,35)		1/4 (6,35)		1/4 (6,35)		1/4 (6,35)		1/4 (6,35)			
Réfrigérant (R410A)/CO <sub>2</sub> eq.	kg/T	13,60/28,3968		15,10/31,5288		15,10/31,5288		16,60/34,6608		15,10/31,5288		16,60/34,6608		16,60/34,6608			
Rapport de capacité intérieure/extérieure maximum autorisé %		50 - 150		50 - 150		50 - 150		50 - 150		50 - 150		50 - 150		50 - 150			
Plage de fonctionnement	Froid Min/Max	°C -10 ~ +52															
	Chaud Min / Max	°C -20 ~ +18															
	Simultané	°C -10 ~ +24															

		34 CH	36 CH	38 CH	40 CH	42 CH	44 CH	46 CH	48 CH								
Nom du modèle		U-8MF3E8 U-10MF3E8 U-16MF3E8	U-8MF3E8 U-12MF3E8 U-16MF3E8	U-10MF3E8 U-12MF3E8 U-16MF3E8	U-8MF3E8 U-16MF3E8 U-16MF3E8	U-10MF3E8 U-16MF3E8 U-16MF3E8	U-12MF3E8 U-16MF3E8 U-16MF3E8	U-14MF3E8 U-16MF3E8 U-16MF3E8	U-16MF3E8 U-16MF3E8 U-16MF3E8								
Alimentation	Tension	V 380/400/415															
	Phase	Triphasé															
	Fréquence	Hz 50															
Puissance frigorifique	kW	96,00	101,00	107,00	113,00	118,00	124,00	130,00	135,00								
EER <sup>1)</sup>	W/W	4,10	3,90	3,88	3,72	3,72	3,58	3,55	3,49								
Intensité de fonctionnement en mode refroidissement		A 38,60/36,70/35,40		42,30/40,20/38,70		45,60/43,30/41,70		50,20/47,70/46,00		52,40/49,70/47,90		56,50/53,70/51,80		61,10/58,10/56,00		63,90/60,70/58,50	
Puissance absorbée (refroidissement)	kW	23,40	25,90	27,60	30,40	31,70	34,60	36,60	38,70								
Puissance calorifique	kW	108,00	113,00	119,00	127,00	132,00	138,00	145,00	150,00								
COP <sup>1)</sup>	W/W	4,64	4,48	4,51	4,31	4,36	4,25	4,18	4,17								
Intensité de fonctionnement en mode chauffage		A 38,90/37,00/35,60		41,60/39,50/38,10		43,60/41,40/39,90		49,30/46,80/45,10		50,60/48,10/46,30		53,70/51,00/49,10		57,90/55,00/53,00		60,10/57,10/55,00	
Puissance absorbée (chauffage)	kW	23,30	25,20	26,40	29,50	30,30	32,50	34,70	36,00								
Intensité de démarrage		4,00		4,00		4,00		5,00		5,00		6,00		6,00			
Pression statique externe (Max)		80															
Volume d'air	m <sup>3</sup> /min	662															
Pression sonore	Mode normal	dB(A) 64,00															
	Mode silencieux 1 / 2	61,00/59,00															
Puissance sonore	Mode normal	dB(A) 84,50															
Dimension	H x L x P	mm 1842 x 3540		1842 x 3540		1842 x 3540		1842 x 3540		1842 x 3540		1842 x 3540		1842 x 3540			
		(+120) x 1000		(+120) x 1000		(+120) x 1000		(+120) x 1000		(+120) x 1000		(+120) x 1000		(+120) x 1000			
Poids net	kg	857		881		882		929		930		954		1002			
Connexions des tubes <sup>3)</sup>	Tube de liquide	Pouces (mm) 3/4 (19,05) / 7/8 (22,22)		3/4 (19,05) / 7/8 (22,22)		3/4 (19,05) / 7/8 (22,22)		3/4 (19,05) / 7/8 (22,22)		3/4 (19,05) / 7/8 (22,22)		3/4 (19,05) / 7/8 (22,22)		3/4 (19,05) / 7/8 (22,22)			
	Tube de décharge	Pouces (mm) 1-1/8 (28,58) / 1-1/4 (31,75)		1-1/8 (28,58) / 1-1/4 (31,75)		1-1/4 (31,75) / 1-1/2 (38,10)		1-1/4 (31,75) / 1-1/2 (38,10)		1-1/4 (31,75) / 1-1/2 (38,10)		1-1/4 (31,75) / 1-1/2 (38,10)		1-1/4 (31,75) / 1-1/2 (38,10)			
	Tube d'aspiration	Pouces (mm) 1-1/4 (31,75) / 1-1/2 (38,10)		1-1/2 (38,10) / 1-5/8 (41,28)		1-1/2 (38,10) / 1-5/8 (41,28)		1-1/2 (38,10) / 1-5/8 (41,28)		1-1/2 (38,10) / 1-5/8 (41,28)		1-1/2 (38,10) / 1-5/8 (41,28)		1-1/2 (38,10) / 1-5/8 (41,28)			
	Tube d'équilibrage	Pouces (mm) 1/4 (6,35)		1/4 (6,35)		1/4 (6,35)		1/4 (6,35)		1/4 (6,35)		1/4 (6,35)		1/4 (6,35)			
Réfrigérant (R410A)/CO <sub>2</sub> eq.	kg/T	21,90/45,72719		23,40/48,85919		23,40/48,85919		23,40/48,85919		23,40/48,85919		24,90/46,3536		24,90/51,9912			
Rapport de capacité intérieure/extérieure maximum autorisé %		50 - 150		50 - 150		50 - 150		50 - 150		50 - 150		50 - 150		50 - 150			
Plage de fonctionnement	Froid Min/Max	°C -10 ~ +52															
	Chaud Min / Max	°C -20 ~ +18															
	Simultané	°C -10 ~ +24															



# DRV MOTEUR GAZ 2 TUBES ET 3 TUBES ECO G 16 À 60 CH CERTIFIÉ EUROVENT / NFPA C



## + PRODUITS

### Confort garanti

- Fonctionnement jusqu'à 43°C ext
- Production d'ECS gratuite, grâce à la récupération de chaleur du moteur
- Pas de cycle de dégivrage
- Maintien de puissance calorifique garantie jusqu'à -20°C ext

### Fiabilité à toute épreuve

- Compresseur rotatif au R410A entraîné par moteur thermique haut rendement
- Fonctionnement été comme hiver
- Echangeur protection Bluefin pour une meilleure tenue dans le temps.

### Performances optimales

- Efficacité saisonnière jusqu'à 240%
- Modulation de puissance: 50 à 130%
- Fonctionnement en mode chaud jusqu'à -21°C ext.

### Descriptif produit

- Ventilateur monophasé, à 3 pales
- Jusqu'à 26 unités intérieures connectables sur un groupe
- Fonctions production d'ECS prioritaire et automatique pump down
- Moteur thermique fonctionnant au gaz naturel ou propane
- Compatible module hydraulique
- Compatible Kit CTA

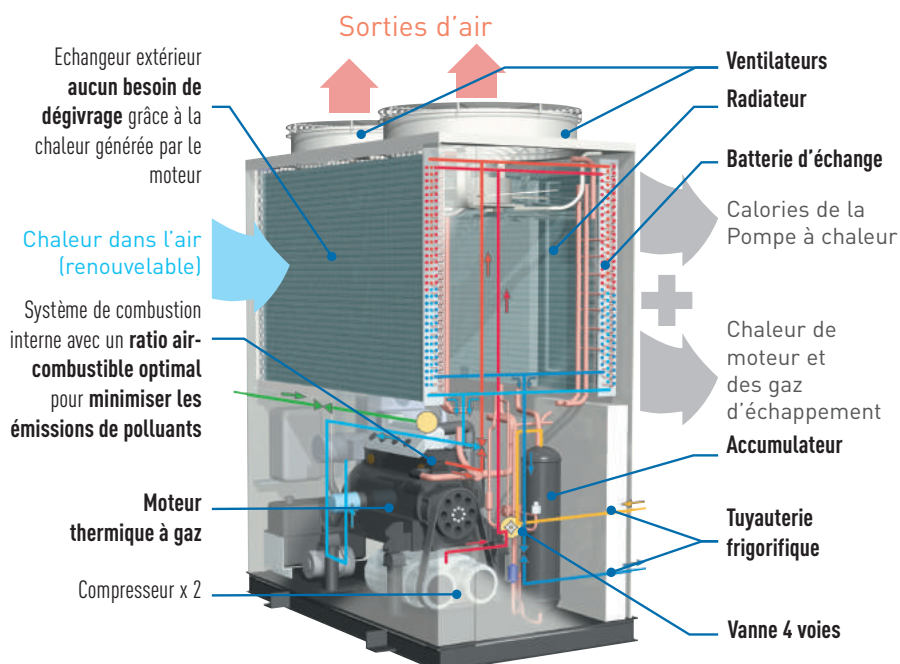

# ECO G, LE SYSTÈME DRV AU MOTEUR ALIMENTÉ AU GAZ



Sophistiqués, les systèmes DRV au moteur alimenté au gaz offrent une efficacité et des performances accrues sur l'ensemble de la gamme. Les améliorations incluent des performances accrues à charge partielle, une consommation de gaz réduite grâce à un moteur à cycle Miller et une consommation électrique plus faible en utilisant des moteurs de ventilateur à courant continu.

## 1 Alimentation électrique limitée

La consommation électrique d'ECO G est seulement de 9% de celle d'ECOi car un moteur à gaz est utilisé comme source d'énergie du compresseur.

## 2 Forte production d'eau chaude sanitaire pour la cogénération chauffage-refroidissement

L'eau chaude sanitaire est produite efficacement à l'aide de la chaleur d'échappement du moteur pendant le chauffage et le refroidissement.

## 3 Conception ouverte et flexible

Le système ECO G est conçu pour connecter plusieurs unités intérieures et contrôleurs disponibles pour le système ECOi. Avec la nouvelle gamme GE3, un système de récupération de fluide a également été mis en place pour répondre aux besoins du tertiaire.



### Gamme ECO G GE3 2 tubes

Conçu pour offrir un rendement énergétique supérieur. Le coefficient SEER a été augmenté de 120 % maximum.

## 4 Démarrage rapide en mode chauffage à température ambiante basse

La chaleur résiduelle du moteur à gaz est utilisée pour augmenter rapidement la température, afin de préserver le confort de vos espaces.

Fonctionnement en mode chauffage à une température ambiante minimale de -21°C.

### Comparaison de la puissance calorifique.

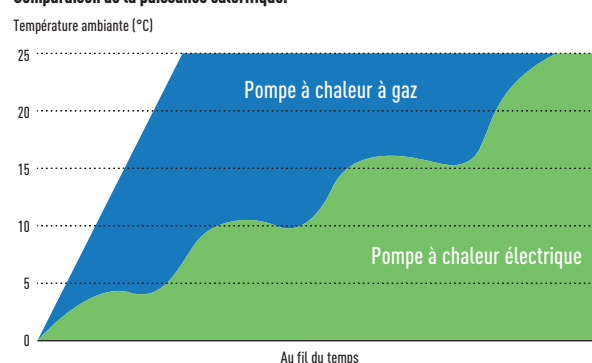

### NOUVELLE gamme ECO G GF3 3 tubes

Il est possible de produire efficacement de l'eau chaude sanitaire grâce à l'utilisation de la chaleur résiduelle générée par le système d'air conditionné.

### Unités intérieures connectables GE3/GF3

Type	Référence du modèle	ECO G GE3 2 tubes	NOUVELLE gamme ECO G GF3 3 tubes
Unités intérieures AZA standard	—	Oui <sup>1</sup>	Oui <sup>1</sup>
Module hydraulique	PAW-250/500W(P)5G	Oui <sup>2</sup>	Non
Gainable haute pression statique	S-ME2E5	Oui	Non
Caisson de ventilation avec échangeur de récupération de chaleur à détente directe	PAW-ZDX3N	Oui	Oui
Rideau d'air à détente directe	PAW-EAIRC-HS/LS	Oui	Oui <sup>3</sup>
Kit de raccordement CTA	PAW-MAH2/M/L	Oui	Oui <sup>3</sup>

1) Excepté pour une capacité de 1,50 kW. 2) Connexion 1:1 autorisée et mixte. Si mixte, ne pas faire fonctionner simultanément WHE + DX, mais à utiliser uniquement séparément. 3) Seulement les capacités inférieures à 16 kW.

# ECO G, LE SYSTÈME DRV AU MOTEUR ALIMENTÉ AU GAZ

200 000

unités extérieures  
GHP sont vendues  
dans le monde  
entier

ECO G répond à des exigences spéciales de votre application et apporte une solution écologique par le biais de la technologie professionnelle Panasonic.

Qualité garantie par un long passé de développement depuis 1985.

Notre gamme de DRV ECO G de systèmes tertiaires est leader du marché en termes de développement de systèmes efficaces et flexibles.

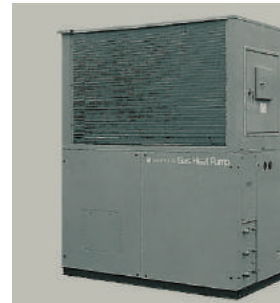

1985

Lance le premier climatiseur DRV type pompe à chaleur alimenté en gaz naturel (GHP).

## Qu'est-ce qu'une GHP (pompe à chaleur à gaz) ?

Tout comme le système DRV, la pompe à chaleur à gaz Panasonic est un système à détente directe avec compresseur. Le moteur à gaz est utilisé comme source d'énergie du compresseur au lieu d'un moteur électrique. Ce compresseur à moteur à gaz a deux avantages :

1. Récupération de chaleur disponible à partir du moteur à gaz
2. Grâce à l'utilisation d'un moteur à gaz, la consommation électrique d'un moteur électrique est inutile. La pompe à chaleur à gaz est un choix naturel pour les projets tertiaires, en particulier pour les projets auxquels s'appliquent des restrictions de puissance électrique.

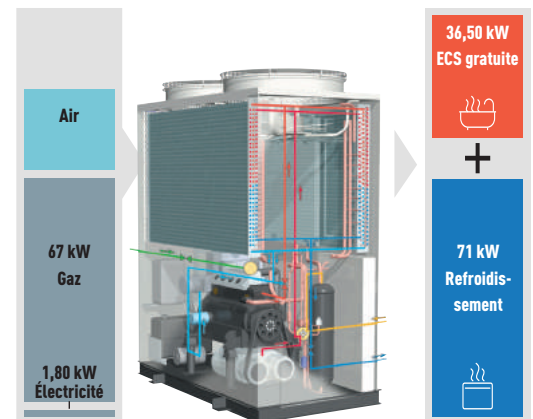
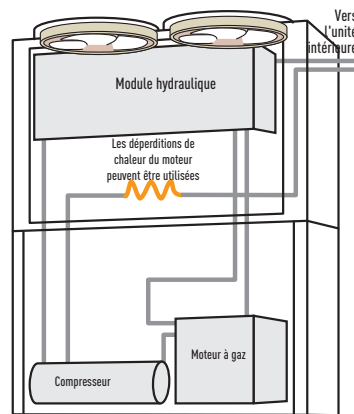

\* Concernant un modèle 25 CH.

## Problèmes d'alimentation électrique ?

Si votre réseau d'alimentation électrique est trop faible, notre GHP peut être la solution idéale.

- Fonctionne avec du gaz naturel ou propane et ne nécessite qu'une alimentation électrique monophasée pour le ventilateur
- Permet de conserver l'alimentation électrique de l'immeuble pour d'autres besoins électriques essentiels
- Évite les investissements nécessaires au changement du transformateur d'alimentation pour alimenter les systèmes d'air conditionné
- Réduit les charges électriques du bâtiment, notamment pendant les périodes de pointe
- L'alimentation électrique est libérée pour d'autres besoins, tels que serveurs informatiques, réfrigération commerciale, fabrication, éclairage, etc.

### Zone d'électricité limitée.

Comparaison de la consommation d'électricité sur une unité extérieure de 71 kW.

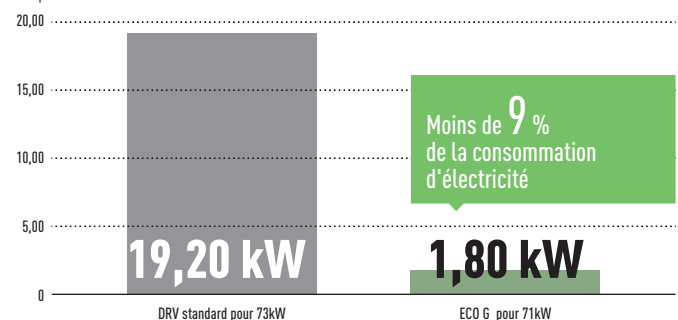

## Forte production d'eau chaude sanitaire pour chauffage et refroidissement

La chaleur rejetée par le moteur est disponible pour une utilisation avec un système d'eau chaude sanitaire et peut fournir jusqu'à 46 kW d'eau chaude à 65°C. L'eau chaude à 65°C est également disponible en mode chauffage sans résistances électriques supplémentaires.

### Exemple d'application : Hôtel

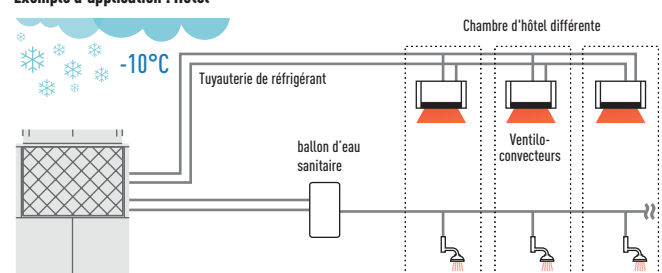

Aucune résistance électrique supplémentaire requise. \* Ce dispositif est également valable avec le module hydraulique.



## Démarrage rapide et grande puissance calorifique à température ambiante basse

Les déperditions de chaleur du moteur à gaz sont utilisées pour augmenter la température rapidement qu'avec le système DRV. Ceci permet d'augmenter la puissance calorifique quand la température est extrêmement basse.

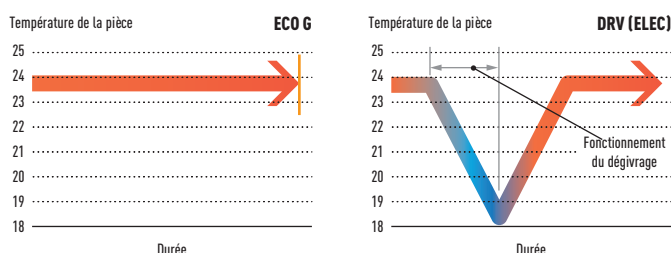

## Les plus basses émissions d'oxyde d'azote.

Les systèmes DRV ECO G ont les émissions d'oxyde d'azote les plus faibles. Pionnier en matière d'innovation, le modèle ECO G de Panasonic intègre un nouveau système de combustion interne à mélange pauvre qui utilise un contrôle du ratio air-combustible pour réduire les émissions d'oxyde d'azote à un niveau constamment bas.

## Option refroidisseur d'eau.

Notre système ECO G est également disponible avec un refroidisseur d'eau en option, combinable de manière autonome avec des unités extérieures ou intégré à un système d'unités intérieures avec refroidisseur DX. Le système peut être exploité via un système de BMS, ou par le biais du panneau de commande fourni par Panasonic, pour gérer des températures de consigne d'eau glacée comprises entre -15°C et +15°C et d'eau chaude allant de 35°C à +55°C.

## Application

Application	Condition	ECO G
Hôtel	Forte demande d'eau chaude sanitaire	✓
Hôtel	Chauffage d'une piscine	✓ La récupération d'énergie du système ECO G peut satisfaire différentes exigences
Bureaux	Un démarrage rapide est nécessaire	✓ La vitesse de mise en route est plus rapide qu'un système DRV
Établissement vinicole	1) Demande de sortie d'eau à une température précise 2) Besoin de grandes quantités d'électricité de manière irrégulière (pas tous les mois)	✓ 1) Une application refroidisseur avec module hydraulique (ECO G + échangeur de chaleur) peut prendre en charge ce processus spécial ✓ 2) Il est possible d'économiser les coûts d'exploitation, étant donnée que le prix fixe du gaz par mois est inférieur à celui de l'électricité.
Tout bâtiment	Dans une ville, soumise à des restrictions d'électricité	✓ - Pas besoin de transformateur supplémentaire ✓ - Possibilité de faire des économies et gagner de la place
	À des températures extrêmement basses	✓ La puissance calorifique est maintenue jusqu'à -20°C sans dégivrage

## Études de projets



### Savills HQ Dublin & Google Block R. Irlande.

Unités ECO G 3 voies.avec charge de 243 kW. Le projet a eu tant de succès qu'il a récemment reçu un Panasonic PRO Award pour la Meilleure Contribution à des projets efficaces en Europe.



### Complexe Sunprime Atlantic View, propriété de Thomas Cook.

Un centre de villégiature aux Canaries. Espagne. 229 chambres plus spa complet et piscine.



### Centre d'appels Capita Royaume-Uni

11 unités ECO G 3 voies. Plus de 150 unités intérieures dans les salles de réunions et plateaux. Contrôleur à écran tactile intelligent, CZ-256ESMC2.



### Établissement viticole Genevilliers, France.

L'une des meilleures solutions utilisait notre unité ECO G pour la production de vin.

# ECO G 3

## Amélioration du flux d'air

### Nouveau ventilateur 3 pales.

La forme d'hélice avec 3 pales est plus efficace. Économie de 30 % de la consommation électrique du ventilateur par rapport à un ventilateur traditionnel.

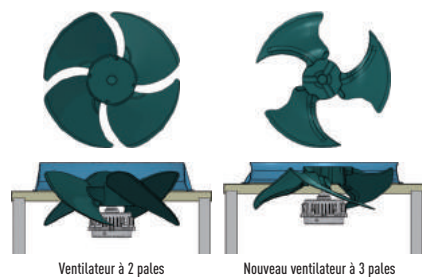

### Nouvel échangeur de chaleur type "L"

La surface de l'échangeur de chaleur est augmentée de 25% par rapport à un modèle traditionnel afin d'optimiser le rendement.

Surface de l'échangeur de chaleur augmentée de **25%**

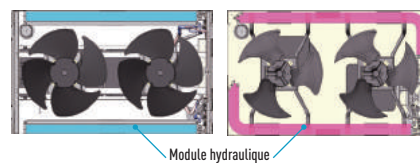

## Meilleur contrôle de charge partielle

Réduction de cycle marche/arrêt. L'efficacité de fonctionnement annuelle s'est encore améliorée grâce à l'amélioration de l'efficacité en charge partielle.

### Compresseur.

- Les fuites internes se sont réduites grâce à la diminution des espacements, l'efficacité du compresseur à faible charge et en cas de rotation faible s'est considérablement améliorée. De plus, l'efficacité à grande vitesse et charge élevée est également améliorée par la réduction des pertes de pression d'aspiration dues à l'élargissement du côté aspiration.
- Optimisation de la capacité du compresseur

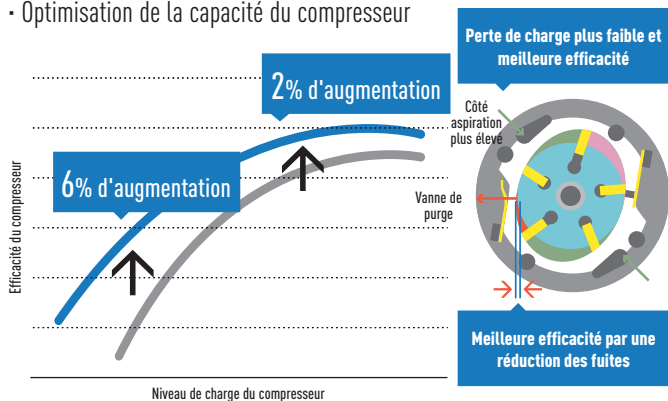

### Moteur.

- La zone de fonctionnement en continu a été développée pour une charge partielle inférieure en développant la zone de fonctionnement à faible vitesse.
- L'efficacité du moteur s'est améliorée par le déplacement des points de puissance côté couple supérieur.

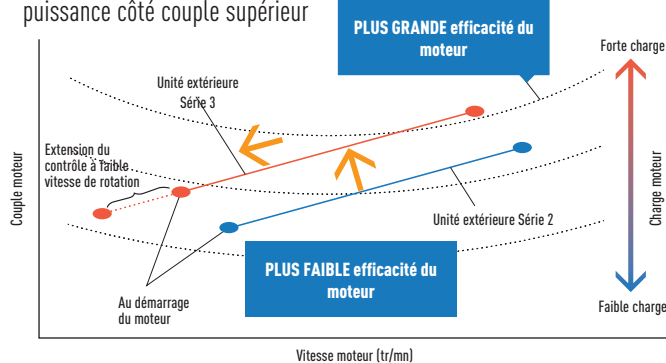

### Poulie motrice.

- Le plus grand diamètre de poulie motrice contribue à l'optimisation du ratio de vitesse de rotation du compresseur par rapport à la vitesse du moteur. Ce plus grand diamètre de poulie motrice donne de meilleures performances à charge partielle et réduit le fonctionnement en marche/arrêt.

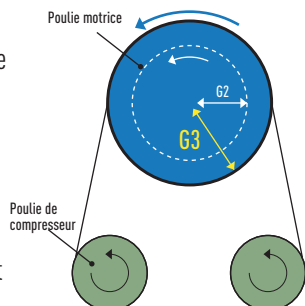

## Gamme de W-Multi GE3 2 tubes

- Pour installation neuve ou rénovation
- Disponible pour module hydraulique
- Combinaison 60 CH maximum

## Présentation de la nouvelle gamme ECO G 3. Économies d'énergies optimisées par les technologies fiables Panasonic.

### Le meilleur coefficient de performance saisonnier dans toutes les plages de capacité

#### Rendement énergétique élevé du système W-Multi.

ECO G 3 présente une très nette amélioration de l'efficacité saisonnière grâce au nouveau design de l'échangeur de chaleur, à l'efficacité du flux d'air et au contrôle de charge partielle.

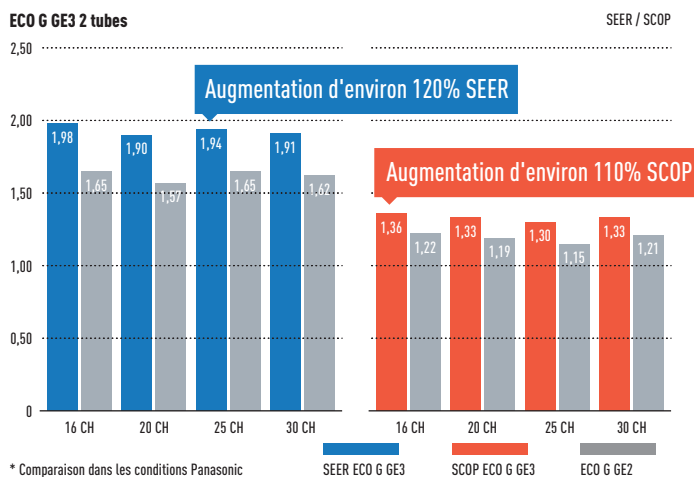

\* Comparaison dans les conditions Panasonic conformes à la norme EN14825.

#### Comparaison avec un modèle ECO G 2 conventionnel.

Tous les modèles ont été nouvellement développés et ont une amélioration maximum de 25 % de SEER, 15 % de SCOP par rapport au modèle traditionnel.

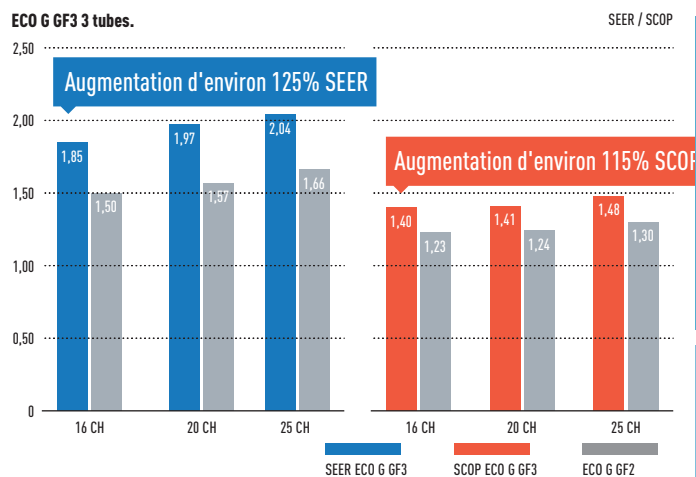

### Conditions nominales de fonctionnement en mode chauffage (GE3)

La plage de fonctionnement en mode chauffage a été étendue jusqu'à 24°C (TH) pour un système air-eau afin de répondre à la demande d'une piscine.

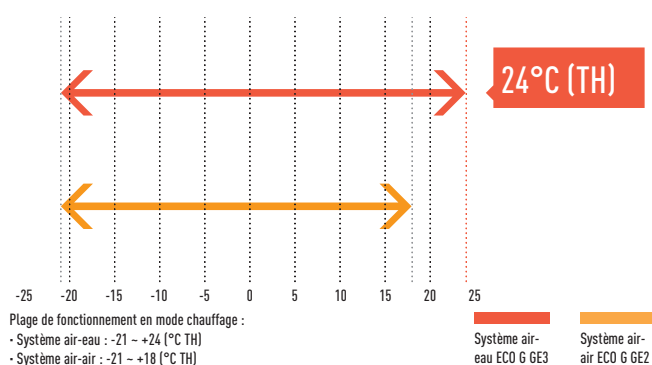

### Réglage du mode de priorité à l'eau chaude sanitaire en mode chauffage (GE3)

La plage de température ambiante pour la production d'eau chaude peut être étendue par réglage en fonction des besoins en eau chaude. L'eau chaude à 65°C est disponible en mode chauffage sans résistances électriques supplémentaires.

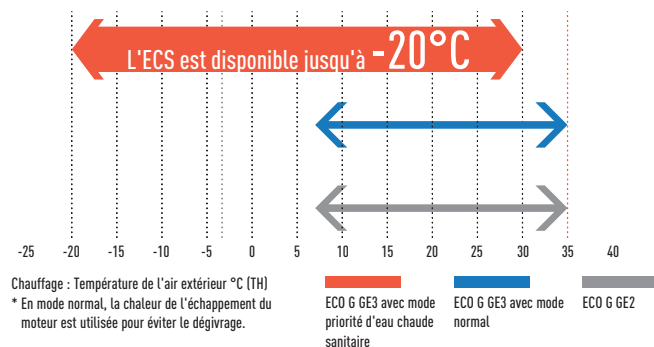

### Aucun besoin de dégivrage (GE3/GF3)

Le mode dégivrage ne peut pas être sélectionné pour obtenir une plus grande puissance avec une température ambiante basse.

### Design flexible avec une large gamme d'unités intérieures

La série avancée GE3 peut connecter jusqu'à 64 unités intérieures.

	16 CH	20 CH	25 CH	30 CH	32 CH	36 CH	40 CH	45 CH	50 CH	55 CH	60 CH
<b>ECO G GE3 2 tubes</b>	26	33	41	50	52	59	64	64	64	64	64
<b>ECO G GF3 3 tubes</b>	24	24	24	—	—	—	—	—	—	—	—

## ECO G GE3 2 tubes



La nouvelle gamme GE3 a un haut niveau d'efficacité saisonnière dans cette catégorie. De plus, ce produit s'adapte à des besoins spéciaux pour les applications tertiaires grâce au réglage de priorité à l'eau chaude sanitaire et aux fonctions de récupération automatique de fluide frigorigère.

## Focus technique

- Rendement énergétique saisonnier supérieur, 240,1 % maximum
- Réglage de priorité d'eau chaude sanitaire
- Plage de fonctionnement en mode chauffage jusqu'à -21°C et jusqu'à +24°C pour un système air-eau
- Aucun cycle de dégivrage
- Ratio de capacité 50 ~ 130 %<sup>1</sup>
- Contrôle de la demande de 0 à 10 V par une connexion avec des contrôleurs tierce partie (CZ-CAPBC2 requis)
- Option Détente directe ou module hydraulique avec échangeur de chaleur en intérieur
- Longueur de tuyauterie totale maximum : 780 m

			16 CH	20 CH	25 CH	30 CH
Modèle			U-16GE3E5	U-20GE3E5	U-25GE3E5	U-30GE3E5
Alimentation	Tension	V	220/230/240	220/230/240	220/230/240	220/230/240
	Phase		Monophasé	Monophasé	Monophasé	Monophasé
	Fréquence	Hz	50	50	50	50
Puissance frigorifique		kW	45,00	56,00	71,00	85,00
Charge de réfrigération Pdesign		kW	45,00	56,00	71,00	85,00
<b>nsc (LOT21)<sup>1</sup></b>		<b>%</b>	<b>220,60</b>	<b>219,30</b>	<b>240,10</b>	<b>229,30</b>
Puissance absorbée (refroidissement)		kW	1,17	1,12	1,80	1,80
Eau chaude en mode refroidissement (à la sortie 65°C)		kW	23,60	29,10	36,40	46,00
COP max. avec récupération de chaleur pour ECS		W/W	1,55	1,55	1,49	1,47
Consommation de gaz en mode refroidissement		kW	41,10	52,10	67,20	84,10
Puissance calorifique	Standard	kW	50,00	63,00	80,00	95,00
	Basse température <sup>2</sup>	kW	53,00	67,00	78,00	90,00
Charge de réfrigération Pdesign		kW	37,00	53,00	60,00	65,00
<b>nsh (LOT21)<sup>1</sup></b>		<b>%</b>	<b>150,60</b>	<b>143,70</b>	<b>146,90</b>	<b>151,30</b>
Puissance absorbée (Chauffage)		kW	0,56	1,05	0,91	1,75
Consommation de gaz en mode chauffage	Standard	kW	38,00	51,10	68,60	75,30
	Basse température <sup>2</sup>	kW	45,40	62,70	60,70	73,90
Ampérage démarreur		A	30	30	30	30
Pression statique externe		Pa	10	10	10	10
Volume d'air		m <sup>3</sup> /min	370	420	460	460
Puissance sonore	Mode normal / silencieux	dB(A)	80/77	80/77	84/81	84/81
Dimension	H x L x P	mm	2255 x 1650 x 1000	2255 x 1650 x 1000	2255 x 2026 x 1000	2255 x 2026 x 1000
Poids net		kg	765	765	870	880
Connexions de la tuyauterie	Tube de liquide	Pouces (mm)	1/2 (12,70)	5/8 (15,88)	5/8 (15,88)	3/4 (19,05)
	Tube de gaz	Pouces (mm)	1-1/8 (28,58)	1-1/8 (28,58)	1-1/8 (28,58)	1-1/4 (31,75)
	Gaz combustible	Pouces (mm)	19,05 (R3/4)	19,05 (R3/4)	19,05 (R3/4)	19,05 (R3/4)
	Tube d'évacuation	mm	25	25	25	25
	Alimentation en eau chaude entrée / sortie		Rp3/4 (écrou, filetage)	Rp3/4 (écrou, filetage)	Rp3/4 (écrou, filetage)	Rp3/4 (écrou, filetage)
Dénivelé (int./ext).			50	50	50	50
Réfrigérant (R410A)/CO <sub>2</sub> eq.		kg/T	11,50/24,00	11,50/24,00	11,50/24,00	11,50/24,00
Nombre maximum d'unités intérieures connectables			26	33	41	50
Plage de fonctionnement	Refroidissement Min/Max	°C (TS)	-10 ~ +43	-10 ~ +43	-10 ~ +43	-10 ~ +43
	Chaud Min / Max	°C (TH)	-21 ~ +18	-21 ~ +18	-21 ~ +18	-21 ~ +18

1) Le calcul des valeurs « η » SEER/SCOP se base respectivement sur la performance et l'efficacité pour le mode chauffage et rafraîchissement sur une saison donnée, conformément à la RÉGLEMENTATION DE LA COMMISSION EUROPÉENNE 2016/2281.

Ajout de la fonction de retrait, le règlement européen sur la sécurité est appliqué. Châssis 25 CH élargi du fait de l'amélioration des spécifications. Pré-couche anti-corrosion Fonctionnement automatique de la station de récupération de fluide.

## Combinaison ECO G GE3 2 tubes



La nouvelle gamme GE3 a un haut niveau d'efficacité saisonnière dans cette catégorie. De plus, ce produit s'adapte à des besoins spéciaux pour les applications tertiaires grâce au réglage de priorité à l'eau chaude sanitaire et aux fonctions de récupération automatique de fluide frigorigène.

### Focus technique

- Combinaison 60 CH maximum
- Rendement énergétique saisonnier supérieur, 240,1 % maximum
- Réglage de priorité d'eau chaude sanitaire
- Plage de fonctionnement en mode chauffage jusqu'à -21°C et jusqu'à +24°C pour un système air-eau
- Aucun cycle de dégivrage
- Contrôle de la demande de 0 à 10 V par une connexion avec des contrôleurs tierce partie (CZ-CAPBC2 requis)
- Option Détente directe ou module hydraulique
- Longueur de tuyauterie totale maximum : 780 m

			32 CH	36 CH	40 CH	45 CH	50 CH	55 CH	60 CH
Modèle			U-16GE3E5 U-16GE3E5	U-16GE3E5 U-20GE3E5	U-20GE3E5 U-20GE3E5	U-20GE3E5 U-25GE3E5	U-25GE3E5 U-25GE3E5	U-25GE3E5 U-30GE3E5	U-30GE3E5 U-30GE3E5
Alimentation	Tension	V	220/230/240	220/230/240	220/230/240	220/230/240	220/230/240	220/230/240	220/230/240
	Phase		Monophasé	Monophasé	Monophasé	Monophasé	Monophasé	Monophasé	Monophasé
	Fréquence	Hz	50	50	50	50	50	50	50
Puissance frigorifique		kW	90,00	101,00	112,00	127,00	142,00	156,00	170,00
Puissance absorbée (refroidissement)		kW	2,34	2,29	2,24	2,92	3,60	3,60	3,60
Eau chaude en mode refroidissement (T° sortie 65°C)		kW	47,20	52,70	58,20	65,50	72,80	82,40	92,00
COP max. avec récupération de chaleur pour ECS		W/W	1,55	1,55	1,55	1,52	1,49	1,48	1,47
Consommation de gaz en mode refroidissement		kW	82,20	93,20	104,20	119,30	134,40	151,30	168,20
Puissance calorifique	Standard	kW	100,00	113,00	126,00	143,00	160,00	175,00	190,00
	Basse température <sup>2</sup>	kW	106,00	120,00	134,00	145,00	156,00	168,00	180,00
Puissance absorbée (Chauffage)		kW	1,12	1,61	2,10	1,96	1,82	2,66	3,50
Consommation de gaz en mode chauffage	Standard	kW	76,00	89,10	102,20	119,70	137,20	143,90	150,60
	Basse température <sup>2</sup>	kW	90,80	108,10	125,40	123,40	121,40	134,60	147,80
Ampérage démarreur		A	30	30	30	30	30	30	30
Pression statique externe		Pa	10	10	10	10	10	10	10
Volume d'air		m³/min	370/370	370/420	420/420	420/460	460/460	460/460	460/460
Puissance sonore	Mode normal / silencieux	dB(A)	83/80	83/80	83/80	86/83	87/84	87/84	87/84
	Hauteur	mm	2255	2255	2255	2255	2255	2255	2255
Dimension	Largeur	mm	1650+100 +1650	1650+100 +1650	1650+100 +1650	1650+100 +2026	2026+100 +2026	2026+100 +2026	2026+100 +2026
	Profondeur	mm	1000	1000	1000	1000	1000	1000	1000
	Poids net	kg	1530(765+765)	1530(765+765)	1530(765+765)	1635(765+870)	1740(870+870)	1750(870+880)	1760(880+880)
Connexions de la tuyauterie	Tube de liquide	Pouces (mm)	3/4 (19,05)	3/4 (19,05)	3/4 (19,05)	3/4 (19,05)	3/4 (19,05)	7/8 (22,22)	7/8 (22,22)
	Tube de gaz	Pouces (mm)	1-1/4 (31,75)	1-1/4 (31,75)	1-1/2 (38,10)	1-1/2 (38,10)	1-1/2 (38,10)	1-1/2 (38,10)	1-1/2 (38,10)
	Gaz combustible	Pouces (mm)	19,05 (R3/4)	19,05 (R3/4)	19,05 (R3/4)	19,05 (R3/4)	19,05 (R3/4)	19,05 (R3/4)	19,05 (R3/4)
	Orifice de vidange d'échappement	mm	25	25	25	25	25	25	25
	Alimentation en eau chaude entrée / sortie		Rp3/4 (écrou, filetage)	Rp3/4 (écrou, filetage)	Rp3/4 (écrou, filetage)	Rp3/4 (écrou, filetage)	Rp3/4 (écrou, filetage)	Rp3/4 (écrou, filetage)	Rp3/4 (écrou, filetage)
Dénivelé (int./extl.)			50	50	50	50	50	50	50
Réfrigérant (R410A)/CO <sub>2</sub> eq.		kg/T	2x 11,50/24,00	2x 11,50/24,00	2x 11,50/24,00	2x 11,50/24,00	2x 11,50/24,00	2x 11,50/24,00	2x 11,50/24,00
Nombre maximum d'unités intérieures connectables			52	59	64	64	64	64	64
Plage de fonctionnement	Froid Min/Max	°C	-10 ~ +43	-10 ~ +43	-10 ~ +43	-10 ~ +43	-10 ~ +43	-10 ~ +43	-10 ~ +43
	Chaud Min / Max	°C	-21 ~ +18	-21 ~ +18	-21 ~ +18	-21 ~ +18	-21 ~ +18	-21 ~ +18	-21 ~ +18

Les données sont fournies pour référence. Ajout de la fonction de retrait, le règlement européen sur la sécurité est appliqué. Châssis 25 CH élargi du fait de l'amélioration des spécifications. Pré-couche anti-corrosion Fonctionnement automatique de la station de récupération de fluide.

GAZ

ECO G



5 ANS DE GARANTIE COMPRESSEUR

# ECO G GF3 3 TUBES



## Problèmes d'alimentation électrique ?

Si votre réseau d'alimentation électrique est trop faible, notre GHP peut être la solution idéale :

- Fonctionne avec du gaz naturel ou propane et ne nécessite qu'une alimentation électrique monophasée
- Permet de conserver l'alimentation électrique de l'immeuble pour d'autres besoins électriques essentiels
- Évite les investissements nécessaires au changement du transformateur d'alimentation pour alimenter les systèmes d'air conditionné
- Réduit les charges électriques du bâtiment, notamment pendant les périodes de pointe
- L'alimentation électrique est libérée pour d'autres besoins, tels que serveurs informatiques, réfrigération commerciale, fabrication, éclairage, etc.

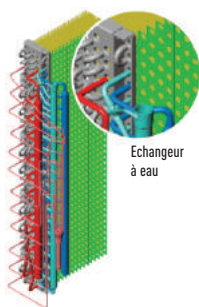

Batterie DX

Echangeur à eau

## Échangeur extérieur ECO G.

- Échangeur extérieur DX et échangeur d'eau chaude intégrée.
- Aucun besoin de dégivrage
- Réagit plus rapidement à la demande de chauffage

## Production ECS en mode chauffage et refroidissement

ECS gratuite disponible tout au long de l'année, à toutes les saisons. Il est possible de produire efficacement de l'eau chaude grâce à l'utilisation de la chaleur résiduelle du moteur.

Cette solution est idéale pour des complexes hôteliers qui ont de grands besoins en eau chaude.

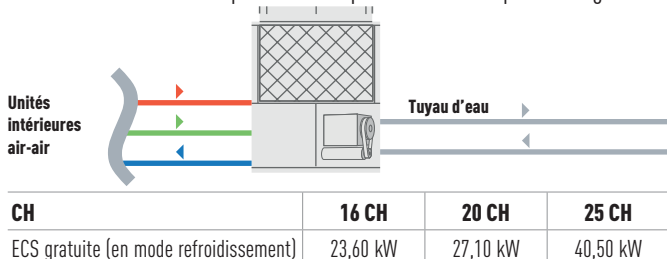

## Excellente performance et eau chaude sanitaire gratuite

Le système Multi 3 tubes de Panasonic est capable de fonctionner en modes froid et chaud simultanés et permet le fonctionnement individuel de chaque unité intérieure avec une seule unité extérieure. Ainsi, il est possible d'offrir l'air conditionné dans l'ensemble du bâtiment, avec des températures différentes pour les différents espaces. L'eau chaude sanitaire est produite gratuitement en mode froid, sans qu'il y ait besoin d'avoir recours à une chaudière ou un chauffage électrique supplémentaire.

### Exemple de système.

Intervalles de maintenance améliorés. L'unité ne nécessite un entretien que toutes les 10 000 heures. C'est la meilleure performance du marché.

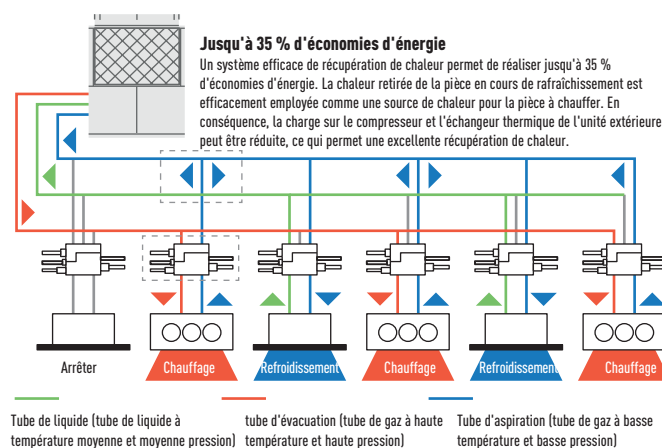

## Kit d'électrovanne.

À installer dans toutes les « zones » pour permettre le chauffage et le refroidissement simultanés. Jusqu'à 24 unités intérieures peuvent fonctionner en modes chaud/froid simultanément. L'opération de récupération d'huile permet un contrôle de la climatisation de confort plus stable.

### Kit d'électrovanne de contrôle pour modèles 3 tubes

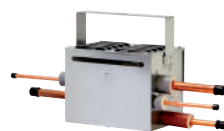

**CZ-P56HR3**  
Jusqu'à 5,60 kW  
**CZ-P160HR3**  
Jusqu'à 16,00 kW

**KIT-P56HR3**  
(CZ-P56HR3+CZ-CAPE2)  
**KIT-P160HR3**  
(CZ-P160HR3+CZ-CAPE2)

### Carte électronique de contrôle pour modèles 3 tubes



**CZ-CAPE2\***  
Carte électronique de contrôle pour modèles 3 tubes  
\* Pour les unités murales. Combinaison avec le modèle CZ-P56HR3 ou CZ-P160HR3 requise.

**SORTIE D'EAU CHAUDE GRATUITE À 65°C**



## ECO G GF3 3 tubes



### ECS disponible à toutes les saisons

L'eau chaude sanitaire peut être produite efficacement à partir de la chaleur résiduelle du moteur en mode chauffage et refroidissement, tout au long de l'année.

### Rendement énergétique saisonnier exceptionnel : 204,9 % maximum

- Ratio de capacité 50 ~ 130 %
- Aucun cycle de dégivrage
- Longueur de tuyauterie totale maximum : 780 m

### Installation flexible

- Puissance calorifique totale jusqu'à -21°C (TH)
- Production ECS toute l'année
- Jusqu'à 24 unités intérieures par système

			16 CH	20 CH	25 CH
Modèle			U-16GF3E5	U-20GF3E5	U-25GF3E5
Alimentation	Tension	V	220/230/240	220/230/240	220/230/240
	Phase		Monophasé	Monophasé	Monophasé
	Fréquence	Hz	50	50	50
Puissance frigorifique		kW	45,00	56,00	71,00
Charge de réfrigération Pdesign		kW	45,00	56,00	71,00
<b>nsc (LOT21)<sup>1</sup></b>		<b>%</b>	<b>185,20</b>	<b>198,80</b>	<b>204,90</b>
Puissance absorbée (refroidissement)		kW	1,17	1,40	1,80
Eau chaude en mode refroidissement (à la sortie 65°C)		kW	23,60	27,10	40,50
Consommation de gaz en mode refroidissement		kW	45,80	54,80	73,70
Puissance calorifique	Standard	kW	50,00	63,00	80,00
	Basse température <sup>2</sup>	kW	53,00	67,00	78,00
Charge de réfrigération Pdesign		kW	38,00	52,00	60,00
<b>nsh (LOT21)<sup>1</sup></b>		<b>%</b>	<b>139,20</b>	<b>140,20</b>	<b>150,90</b>
Puissance absorbée (chauffage)		kW	0,56	1,05	0,91
Consommation de gaz en mode chauffage	Standard	kW	42,20	51,10	68,60
Ampérage démarreur		A	30	30	30
Volume d'air		m <sup>3</sup> /min	370	400	460
Puissance sonore	Mode normal / silencieux	dB(A)	80/77	81/78	84/81
Dimension	H x L x P	mm	2255 x 1650 x 1000	2255 x 1650 x 1000	2255 x 2026 x 1000
Poids net		kg	775	775	880
Connexions de la tuyauterie	Tube de liquide	Pouces (mm)	3/4(19,05)	3/4(19,05)	3/4(19,05)
	Tube de gaz	Pouces (mm)	1 1/8(28,58)	1 1/8(28,58)	1 1/8(28,58)
	Évacuation	Pouces (mm)	7/8(22,22)	1(25,40)	1(25,40)
	Gaz combustible	Pouces (mm)	19,05(R3/4)	19,05(R3/4)	19,05(R3/4)
	Orifice de vidange d'échappement	mm	25	25	25
	Alimentation en eau chaude entrée / sortie	Rp3/4 (écrou, filetage)	Rp3/4 (écrou, filetage)	Rp3/4 (écrou, filetage)	
Dénivelé (int./extl.)		m	50	50	50
Réfrigérant (R410A)/CO <sub>2</sub> eq.		kg/T	11,50/24,00	11,50/24,00	11,50/24,00
Nombre maximum d'unités intérieures connectables			24	24	24
Plage de fonctionnement	Froid Min/Max	°C	-10 ~ +43	-10 ~ +43	-10 ~ +43
	Chaud Min / Max	°C	-21 ~ +18	-21 ~ +18	-21 ~ +18

#### Kit d'électrovanne

KIT-P56HR3	KIT-P56HR3	Kit d'électrovanne de contrôle pour modèles 3 tubes (jusqu'à 5,60 kW)
	CZ-P56HR3	Kit d'électrovanne (jusqu'à 5,60 kW)
	CZ-CAPE2	Carte électronique de contrôle pour modèles 3 tubes
KIT-P160HR3	KIT-P160HR3	Kit d'électrovanne de contrôle pour modèles 3 tubes (de 5,60 kW à 16,00 kW)
	CZ-P160HR3	Kit d'électrovanne (jusqu'à 16,00 kW)
	CZ-CAPE2	Carte électronique de contrôle pour modèles 3 tubes

**CZ-CAPEK2** Carte électronique de contrôle pour modèles 3 tubes, unités murales

#### Kit de boîtier de contrôle pour modèles 3 tubes

<b>CZ-P456HR3</b>	Boîtier 3 tubes 4 ports (jusqu'à 5,60 kW)
<b>CZ-P656HR3</b>	Boîtier 3 tubes 6 ports (jusqu'à 5,60 kW)
<b>CZ-P856HR3</b>	Boîtier 3 tubes 8 ports (jusqu'à 5,60 kW)
<b>CZ-P4160HR3</b>	Boîtier 3 tubes 4 ports (jusqu'à 16,00 kW)

<sup>1</sup>) Le calcul des valeurs « η » SEER/SCOP se base respectivement sur la performance et l'efficacité pour le mode chauffage et rafraîchissement sur une saison donnée, conformément à la RÉGLEMENTATION DE LA COMMISSION EUROPÉENNE 2016/2281. Ajout de la fonction de retrait, le règlement européen sur la sécurité est appliqué. Châssis 25 CH élargi du fait de l'amélioration des spécifications. Pré-couche anti-corrosion Fonctionnement automatique de la station de récupération de fluide.

GAZ

ECO G



5 ANS DE GARANTIE COMPRESSEUR

# SYSTÈME HYBRIDE GHP/DRV ÉLECTRIQUE DE PANASONIC : LA PREMIÈRE TECHNOLOGIE INTELLIGENTE

GHP + DRV  
**HYBRIDE**  
SYSTÈME DRV





Ce nouveau système tire parti du gaz et de l'électricité pour des économies d'énergie jamais égalées.



- Unité maître GHP**
  - Calcul de la charge du système GHP et DRV
  - Fonctionnement conforme au réglage de la limite supérieure.
  - Contrôle de la capacité individuelle
  - Contrôle des dispositifs
  - Commande spéciale (dégivrage, récupération d'huile, adaptation vanne 4 voies/traitement défectueux)
- Unité esclave DRV électrique**
- Contrôleur intelligent**
  - Surveillance de la demande
  - Calcul de la charge totale/par unité intérieure
  - Réglage de la limite supérieure de l'indicateur du coefficient d'exploitation :
  - Prix unitaire de l'énergie
  - Demande d'électricité
  - Charge de réfrigération

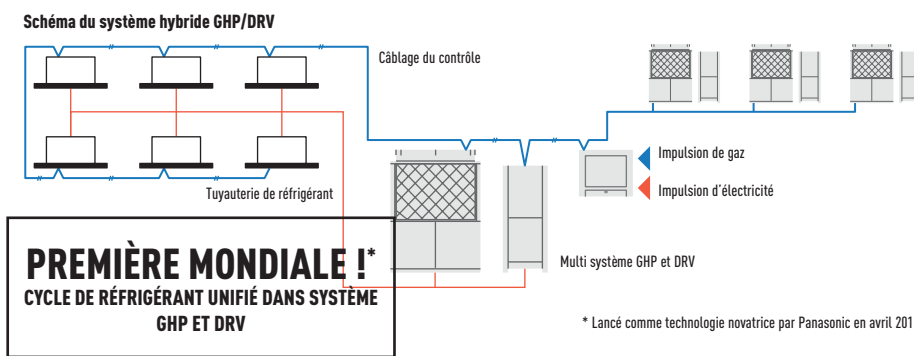

### 1 Réduction du pic de la consommation électrique

Le pic de demande d'électricité est considérablement réduit grâce au système GHP qui consomme moins de 10 % de l'électricité d'un système DRV électrique.

\* Image d'un projet hôtelier.

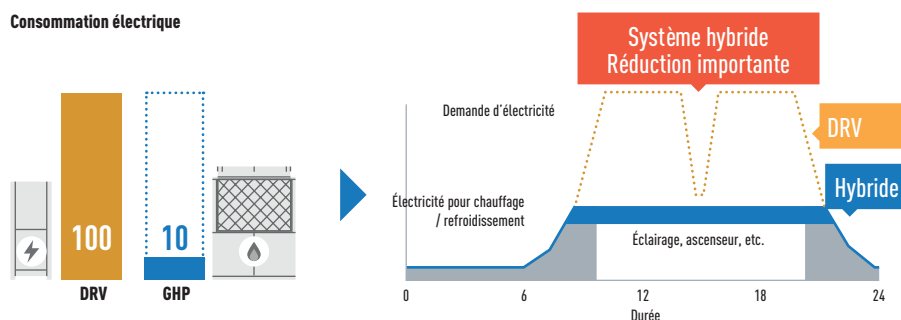

### 2 Performance optimale pour maximiser les économies d'énergie

Alternance entre le système GHP et DRV en fonction de l'utilisation, la demande d'énergie et la charge partielle.

\* Spécifications provisoires.

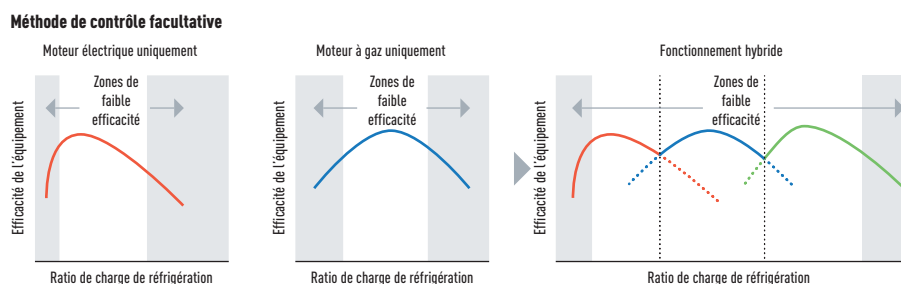

### 3 Production d'eau chaude gratuite par le système GHP

Il est possible de produire efficacement de l'eau chaude en utilisant la chaleur résiduelle du moteur.

\* Spécifications provisoires.

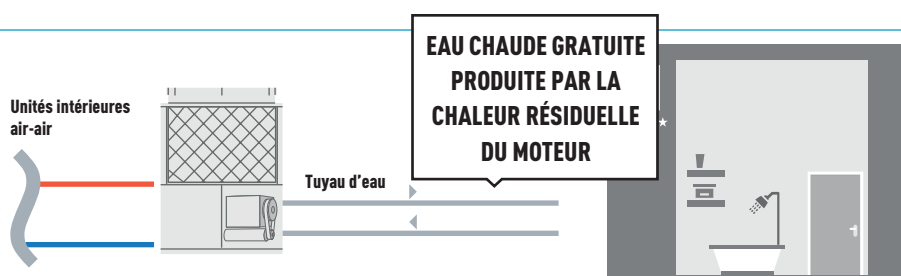

# SYSTÈME HYBRIDE GHP/DRV ÉLECTRIQUE

**Il est temps de faire des économies d'énergie en tirant profit des avantages en matière de gaz et d'électricité que présente la technologie fiable ECO G/ECOi de Panasonic**

Ce nouveau système hybride peut offrir une logique de fonctionnement intelligente pour accroître les économies d'énergie et le rendement en tirant le meilleur parti des solutions ECO G et ECOi. Imaginez une voiture hybride dans un système de chauffage et de refroidissement.

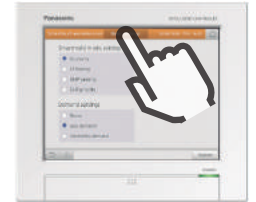

## Comment exploiter intelligemment un système GHP et DRV en fonction de vos besoins ?

Le contrôleur intelligent est doté de 4 modes différents prédéfinis. Alternez entre le système GHP et DRV, ou faites fonctionner les deux unités ensemble pour maximiser l'effet afin de satisfaire un autre besoin tel que les économies d'énergie et le rendement.

### Mode Économie

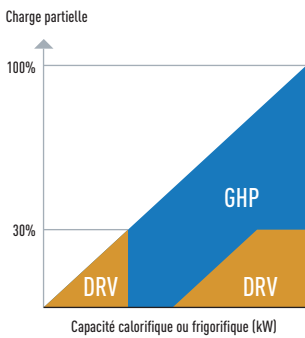

### Mode Efficacité

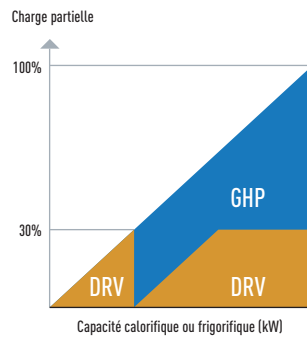

### Mode prioritaire GHP

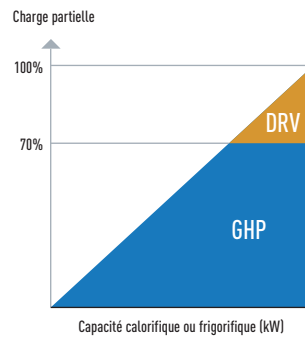

### Mode prioritaire DRV électrique

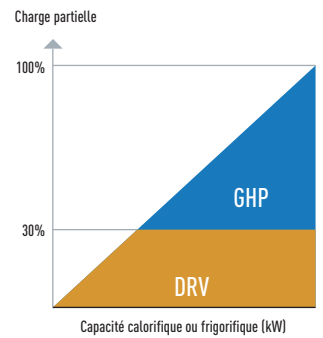

## Exemple de gestion optimisée : mode Économie

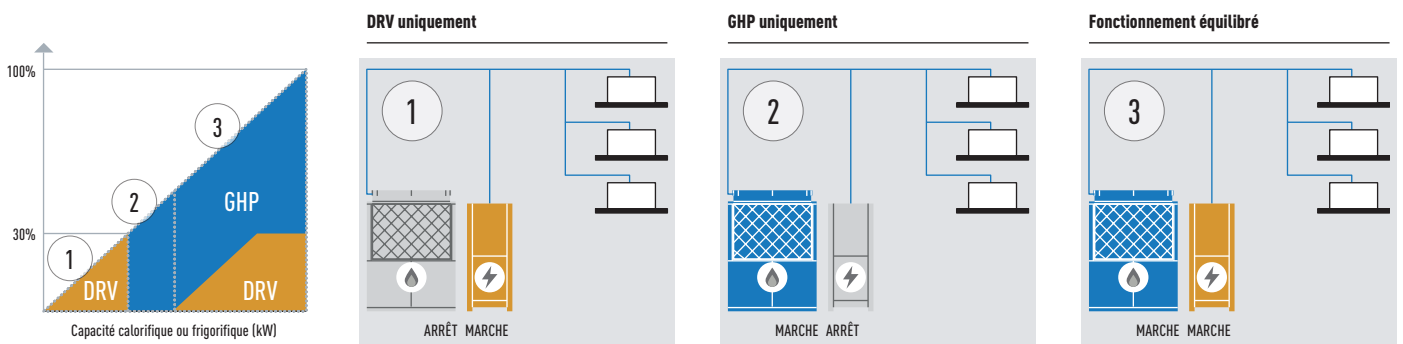

## Mode de priorité ECS dans système hybride et module hydraulique

Lorsqu'il y a une demande de l'eau chaude sanitaire pendant le fonctionnement du DRV électrique en mode de refroidissement, il est automatiquement désactivé, alors que le système GHP est activé pour produire de l'ECS gratuitement.

### Mode haut rendement

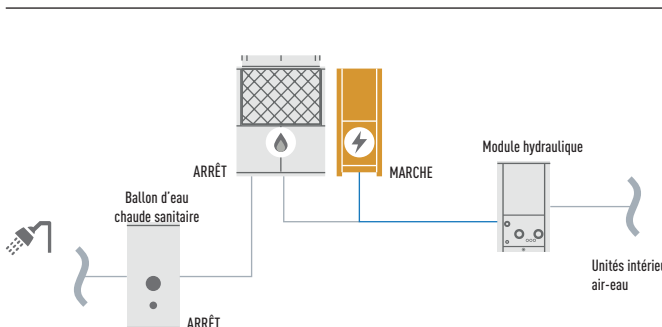

### Mode de priorité ECS

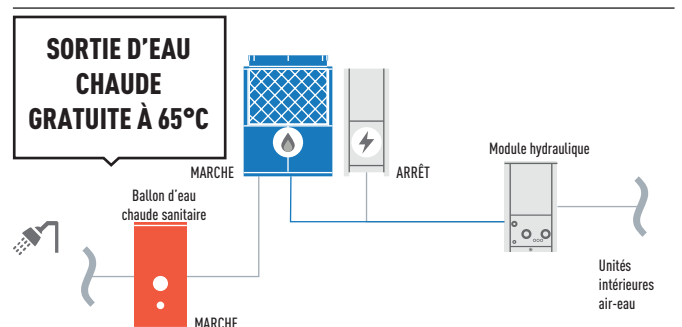

## Système hybride GHP/DRV 2 tubes



- Durée de vie étendue grâce à une gestion intelligente du système ; l'objectif étant de faire fonctionner le système DRV et GHP à vitesses optimales.
- Faibles dépenses énergétiques.
- Faibles émissions.

### Focus technique

- 4 réglages différents (Économie, Efficacité, Mode prioritaire GHP, Mode prioritaire DRV)
- Récupération d'énergie d'ECS de 26,2 kW (à 65°C) grâce à la chaleur résiduelle du moteur
- Cycle de réfrigérant unifié dans système GHP et DRV pour une installation facile
- Mode de priorité ECS avec module hydraulique
- Jusqu'à 48 unités intérieures par système

			GHP hybride	DRV hybride
			20 CH	10 CH
Unités extérieures			U-20GES3E5	U-10MES2E8
Alimentation	Tension	V	220 / 230 / 240	220 / 230 / 240
	Phase		Monophasé	Triphasé
	Fréquence	Hz	50	50
Puissance frigorifique		kW	56,00	28,0
<b>nsc (LOT21)<sup>1</sup></b>		%	<b>211,80</b>	<b>275,40</b>
Intensité de fonctionnement en mode refroidissement		A	5,18	10,70 / 10,20 / 9,80
Puissance absorbée (refroidissement)		kW	1,12	6,41
Eau chaude en mode refroidissement (T° sortie 65°C)		kW	26,20	—
Consommation de gaz en mode refroidissement		kW	52,10	—
Puissance calorifique		kW	63,00	31,50
<b>nsh (LOT21)<sup>1</sup></b>		%	<b>143,20</b>	<b>167,60</b>
Intensité de fonctionnement en mode chauffage		A	4,79	11,10 / 10,50 / 10,10
Puissance absorbée (chauffage)		kW	1,05	6,62
Consommation de gaz en mode chauffage	Standard	kW	51,10	—
Intensité de démarrage		A	30	1
Débit d'air		m/min	420	224
Pression sonore	Mode normal	dB(A)	58	56
Puissance sonore	Mode normal	dB(A)	80	77
Dimension	H x L x P	mm	2255 x 1650 x 1000	1842 x 770 x 1000
Poids net		kg	765	210
Connexions de la tuyauterie <sup>2)</sup>	Tube de liquide	Pouces (mm)	5/8 (15,88)	3/8 (9,52)
	Tube de gaz	Pouces (mm)	1 1/8 (28,58)	7/8 (22,22)
	Tube d'équilibrage	Pouces (mm)	1/4 (6,35)	1/4 (6,35)
Résistance pour vidange		W	40	—
Réfrigérant (R410A)/CO <sub>2</sub> eq.		kg/T	11,05 / 23,0724	5,60 / 11,6928
Rapport de capacité intérieure/extérieure maximum autorisé %			50 ~ 130	50 ~ 130
Plage de fonctionnement	Froid Min/Max	°C	-10 ~ +43	-10 ~ +43
	Chaud Min / Max	°C	-21 ~ +18	-21 ~ +18

1) Le calcul des valeurs « n<sub>1</sub> » SEER/SCOP se base respectivement sur la performance et l'efficacité pour le mode chauffage et rafraîchissement sur une saison donnée, conformément à la RÉGLEMENTATION DE LA COMMISSION EUROPÉENNE 2016/2281.

2) Veuillez consulter le guide d'entretien lorsque la longueur de tuyauterie maximale dépasse 90 m (longueur équivalente).

# MODULE HYDRAULIQUE POUR LES APPLICATIONS HYDRONIQUES



## Remplacement de refroidisseur de liquide et alimentation des ventilo-convecteurs en eau glacée.

### Remplacement de refroidisseur.

Lorsque d'anciens refroidisseurs arrivés à la fin de leur durée de fonctionnement ont dû être remplacés, les ECO G avec modules hydrauliques ont permis de réaliser le projet par étapes, tout en continuant à utiliser les conduites d'eau et les ventilo-convecteurs existants. Il a ainsi été possible de livrer le projet à temps, en respectant un budget restreint, et d'éviter tous les problèmes relatifs au réfrigérant dans des espaces confinés.



### Connexion à un équipement informatique avec « surveillance étroite ».

#### Applications de salles de serveurs.

Du fait que toute l'électricité disponible était nécessaire au fonctionnement de l'équipement informatique d'une grande banque internationale, la charge de refroidissement de plus de 450 kW devait être assurée par le gaz. Les unités extérieures ont été reliées par des modules hydrauliques à des batteries de refroidissement à l'intérieur des unités avec « surveillance étroite », maintenant ainsi un environnement conditionné en termes de température et d'humidité. Grâce à la fonction eau chaude, plus de 100 kW d'eau chaude sont fournis à l'immeuble, avec l'avantage supplémentaire de diminuer considérablement les émissions de CO<sub>2</sub>.

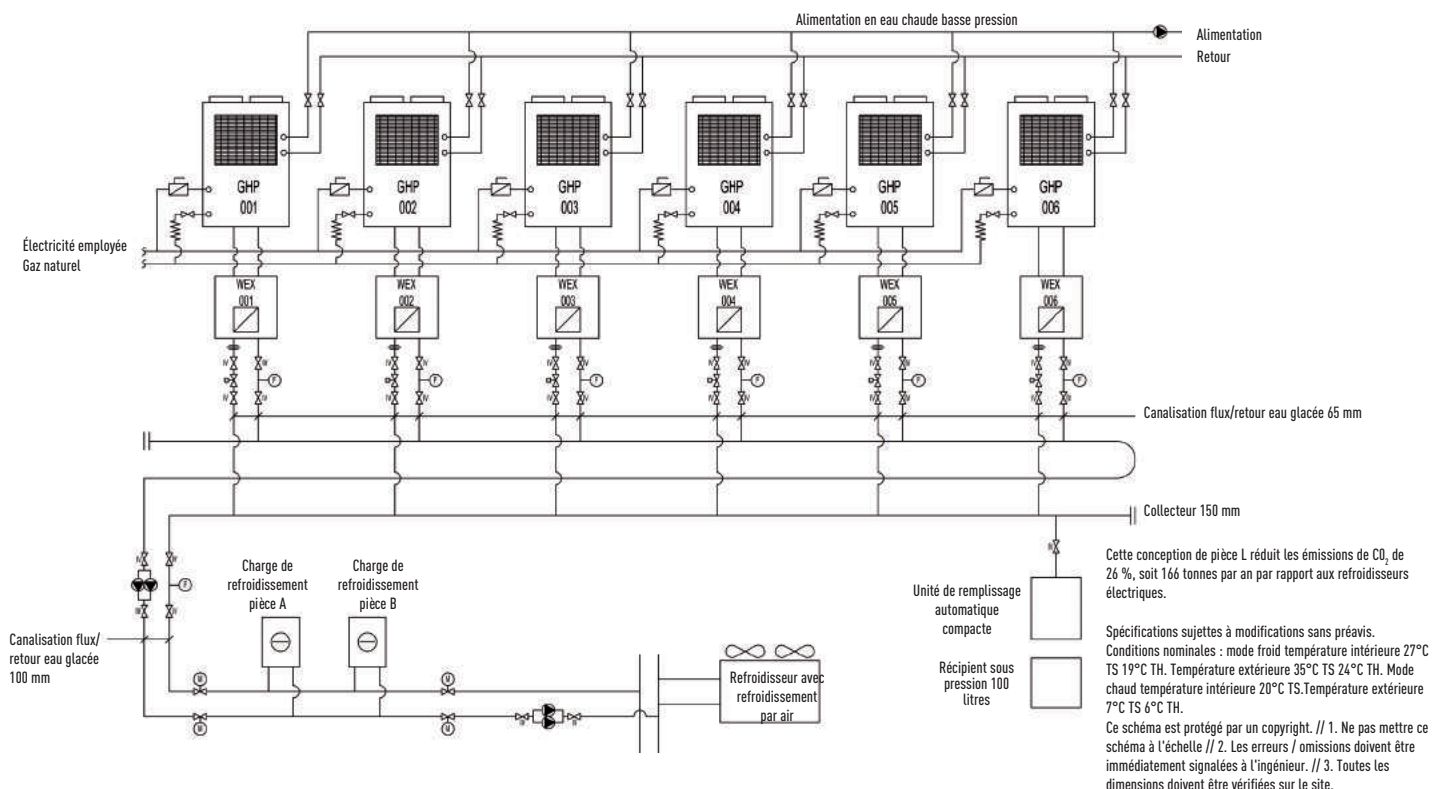

### ECO G + Module hydraulique :

Lorsqu'on associe un GHP avec un module hydraulique, un découplage hydraulique est nécessaire entre le circuit primaire et le circuit secondaire. Il est obligatoire d'installer un ballon tampon sur le circuit primaire du réseau hydraulique.

### Exemple de système.

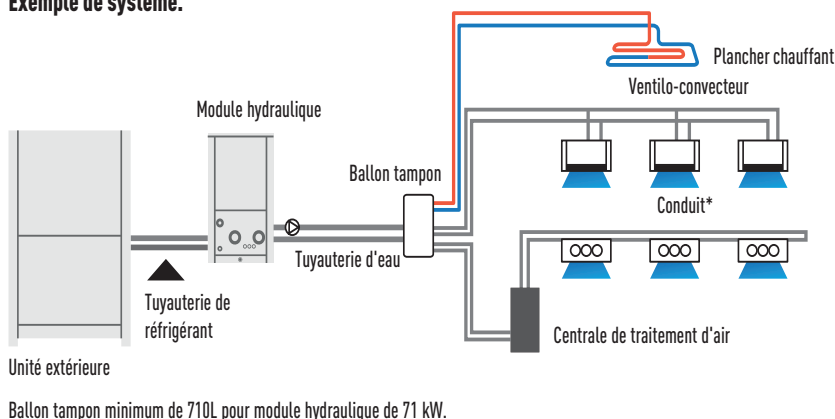

### Combinaison GHP avec module hydraulique :

U-20GE3E5 + Module hydraulique 50 kW : prévoir ballon tampon obligatoire de minimum 500 L sur le circuit primaire.

U-30GE3E5 + Module hydraulique 71 kW : prévoir ballon tampon obligatoire de minimum 710 L sur le circuit primaire.

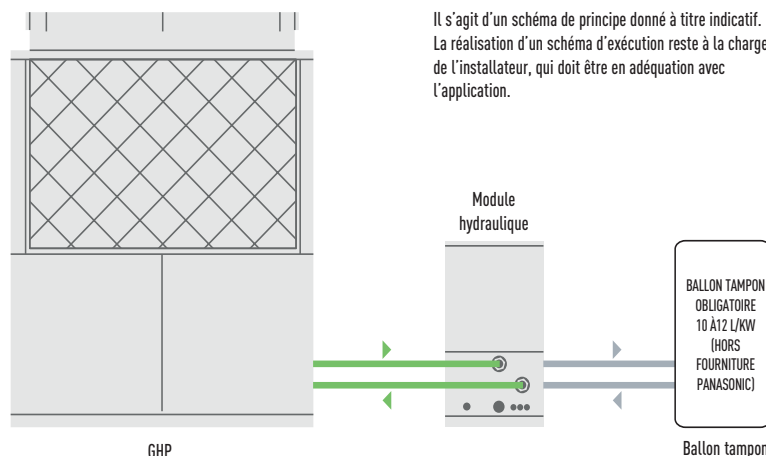

Il s'agit d'un schéma de principe donné à titre indicatif. La réalisation d'un schéma d'exécution reste à la charge de l'installateur, qui doit être en adéquation avec l'application.

## ECOi 2 tubes avec module hydraulique pour la production d'eau glacée et d'eau chaude



### Module hydraulique (WHE) pour les applications hydroniques

Module hydraulique pour système ECOi piloté par une télécommande programmable CZ-RTC5B.

Un contrôle efficace de la capacité et des économies d'énergie grâce à une pression statique externe supérieure est désormais disponible.

Le principe simple de superposition verticale favorise les installations dans un espace limité (jusqu'à 3 unités)\*.

Module hydraulique à plaques en acier inoxydable avec contrôle de la protection antigel.

Basculement entre mode chaud et mode froid.

\* Un kit de superposition (PAW-3WSK) est nécessaire.

### Focus technique

- Chauffage, refroidissement et production d'eau chaude
- Pompe à eau de classe A incluse (uniquement avec le modèle P)
- Modularité flexible à partir de 25 kW
- Charge partielle améliorée par rapport à un système de refroidissement standard
- Compatible avec tous les contrôleurs centralisés
- Distance maximum entre l'unité extérieure et le module hydraulique : 170 m
- Température maximum de sortie d'eau chaude : 45°C
- Température minimum de sortie d'eau glacée : 5°C
- Plage de températures extérieures en mode chauffage : de -11°C à +15°C (avec un kit basse température -25°C)

#### COMBINAISON OBLIGATOIRE AVEC DRV ÉLECTRIQUE

Hydrokit avec pompe classe A		PAW-250WP5G	PAW-500WP5G
Hydrokit sans pompe		PAW-250W5G	PAW-500W5G
Puissance frigorifique à 35°C (température de sortie d'eau 7°C)	kW	25,00	50,00
Puissance calorifique	kW	28,00	56,00
Puissance calorifique à +7°C, température de chauffage de l'eau à 45°C	kW	28,00	56,00
COP à +7°C avec température de l'eau de chauffage à 45°C	W/W	2,97	3,10
<b>Classe d'efficacité énergétique en chauffage à 35°C<sup>1)</sup></b>		<b>A+</b>	<b>A++</b>
$\eta_{sc}$ (LOT21) <sup>2)</sup>	%	<b>164,00</b>	<b>158,00</b>
Dimension	H x L x P	1000 x 575 x 1110	1000 x 575 x 1110
Poids net	kg	135 (140 avec pompe)	155 (165 avec pompe)
Raccord du tube d'eau		Filetage femelle Rp2 (50A)	Filetage femelle Rp2 (50A)
Débit de l'eau de chauffage ( $\Delta T=5$ K, 35°C)	m <sup>3</sup> /h	5,16	10,32
Capacité du chauffage électrique intégré	kW	Non installé	Non installé
Fluxostat		Installé	Installé
Filtre à tamis		Installé	Installé
Puissance absorbée	kW	0,329 (avec pompe à eau de classe A)/ 0,024 (sans pompe)	0,574 (avec pompe à eau de classe A)/ 0,024 (sans pompe)
Intensité maximale	A	1,43 (avec pompe à eau de classe A)/ 0,10 (sans pompe)	2,50 (avec pompe à eau de classe A)/ 0,10 (sans pompe)
<b>Unité extérieure</b>		<b>U-10ME2E8</b>	<b>U-20ME2E8</b>
Pression sonore	dB(A)	56	60
Dimension	H x L x P	1842 x 770 x 1000	1842 x 770 x 1000
Poids net	kg	210	375
Connexions de la tuyauterie	Tube de liquide	Pouces (mm)	3/8 (9,52)
	Tube de gaz	Pouces (mm)	7/8 (22,22)
Réfrigérant (R410A)/CO <sub>2</sub> eq.	kg	5,6 *Une quantité de gaz supplémentaire est requise sur le site	9,5 *Une quantité de gaz supplémentaire est requise sur le site
Plage de longueur de tuyauterie / Dénivelé (int./ext.)	m	170 / 50 (DE supérieur) 35 (DE inférieur)	170 / 50 (DE supérieur) 35 (DE inférieur)
Longueur de tube pour la capacité nominale	m	7,5	7,5
Longueur de tuyauterie pour gaz supplémentaire / Quantité de gaz supplémentaire (R410A)	m / g/m	0 < / Se reporter au manuel	0 < / Se reporter au manuel
Plage de fonctionnement	Chaud Min / Max	°C	-11 ~ +15 <sup>3)</sup>
Plage de température de sortie d'eau	Froid Min/Max	°C	+5 ~ +15
	Chaud Min / Max	°C	+35 ~ +45

#### Accessoires

**PAW-3WSK** Kit de superposition pour superposition verticale (4 jeux dans le kit)

1) Niveau d'efficacité énergétique de l'unité : Échelle énergétique de A++ à G. 2) Efficacité énergétique pour le mode chauffage/refroidissement sur une saison donnée conformément à la RÉGLEMENTATION DE LA COMMISSION EUROPÉENNE N°813/2013.

Calcul de la performance en accord avec Eurovent. Pression sonore mesurée à 1m de l'unité extérieure et à 1,5m de hauteur.

#### Kit de superposition PAW-3WSK.

Il est possible de superposer jusqu'à 3 unités. Lors de la superposition des unités, fixez toujours l'unité inférieure au sol à l'aide des boulons de fixation.

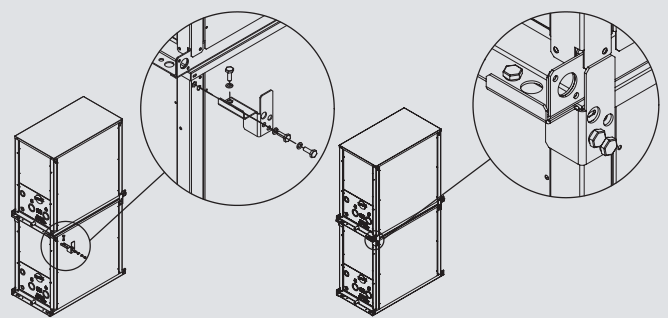

## ECO G 2 tubes avec module hydraulique pour la production d'eau glacée et d'eau chaude



### Module hydraulique (WHE) pour les applications hydroniques

Module hydraulique pour système ECO G piloté par une télécommande programmable CZ-RTC5B.

Un contrôle efficace de la capacité et des économies d'énergie grâce à une pression statique externe supérieure est désormais disponible.

Le principe simple de superposition verticale favorise les installations dans un espace limité (jusqu'à 3 unités)\*.

Module hydraulique à plaques en acier inoxydable avec contrôle de la protection antigel.

Basculement entre mode chaud et mode froid.

\* Un kit de superposition (PAW-3WSK) est nécessaire.

### Focus technique

- Chauffage, refroidissement et production d'eau chaude
- Pompe à eau de classe A incluse (uniquement avec le modèle P)
- Pas d'installation en cascade jusqu'à 80 kW
- Eau chaude gratuite produite par la chaleur résiduelle du moteur
- Compatible avec tous les contrôleurs centralisés
- Distance maximum entre l'unité extérieure et le module hydraulique : 170 m
- Températures de sortie d'eau chaude de 35°C à 55°C
- Températures de sortie d'eau glacée de -15°C à +15°C
- Température extérieure minimale en mode chauffage : -21°C

#### COMBINAISON OBLIGATOIRE AVEC DRV GAZ (GHP) U-20GE3E5 + PAW-500W(P)5G U-30GE3E5 + PAW-710W(P)5G

Hydrokit avec pompe classe A		PAW-500WP5G	PAW-710WP5G
Hydrokit sans pompe		PAW-500W5G	PAW-710W5G
Puissance calorifique	kW	60,00	80,00
Puissance calorifique à +7°C, température de chauffage de l'eau à 35°C	kW	60,90	81,20
COP à +7 °C avec température de l'eau de chauffage à 35°C	W/W	1,15	1,18
Puissance calorifique à +7°C, température de chauffage de l'eau à 45°C	kW	60,00	80,00
COP à +7 °C avec température de l'eau de chauffage à 45 °C	W/W	1,02	1,04
Puissance calorifique à -7°C, température de chauffage de l'eau à 35°C	kW	48,20	50,80
COP à -7°C avec température de chauffage de l'eau à 35 C	W/W	0,80	0,80
Puissance calorifique à -15°C, température de chauffage de l'eau à 35°C	kW	46,30	50,00
COP à -15°C avec température de l'eau de chauffage à 35°C	W/W	0,80	0,80
Charge de réfrigération Pdesign	kW	48,00	—
<b>Classe d'efficacité énergétique en chauffage à 35°C<sup>1)</sup></b>		<b>A+</b>	<b>—</b>
$\eta_{sc}$ (LOT21) <sup>2)</sup>	%	<b>130,04</b>	<b>127,94</b>
Puissance frigorifique	kW	—	—
Puissance frigorifique à +35°C, température de sortie 7°C, température d'entrée 12°C	kW	50,00	67,00
EER à +35°C, température de sortie 7°C, température d'entrée 12°C	W/W	0,78	0,89
Dimension	H x L x P	mm	1000 x 575 x 1110
Poids net	kg	155 (165 avec pompe)	160 (175 avec pompe)
Raccord du tube d'eau		Filetage femelle Rp2 (50A)	Filetage femelle Rp2 (50A)
Débit de l'eau de chauffage ( $\Delta T=5$ K, 35°C)	m <sup>3</sup> /h	10,32	13,76
Capacité du chauffage électrique intégré	kW	Non installé	Non installé
Fluxostat		Installé	Installé
Filtre à tamis		Installé	Installé
Puissance absorbée	kW	0,574 (avec pompe à eau de classe A)/ 0,024 (sans pompe)	0,824 (avec pompe à eau de classe A)/ 0,024 (sans pompe)
Intensité maximale	A	2,50 (avec pompe à eau de classe A)/ 0,10 (sans pompe)	3,60 (avec pompe à eau de classe A)/ 0,10 (sans pompe)
<b>Unité extérieure</b>		<b>U-20GE3E5</b>	<b>U-30GE3E5</b>
Puissance sonore	Normal / Silencieux	dB(A)	80 / 77
Dimension	H x L x P	mm	2255 x 1650 x 1000
Poids net	kg	765	880
Connexions de la tuyauterie	Tube de liquide	Pouces (mm)	5/8 (15,88)
	Tube de gaz	Pouces (mm)	1-1/8 (28,58)
Longueur de tube/Longueur de tube pour la capacité nominale	m	7 / 170	7 / 170
Dénivelé (int./ext.)	m	50 (DE supérieur) 35 (DE inférieur)	50 (DE supérieur) 35 (DE inférieur)
Plage de fonctionnement	Chaud Min / Max	°C	-21 ~ +24 (jusqu'à une température de sortie de 45°C)
Plage de température de sortie d'eau	Froid Min/Max	°C	-15 ~ +15
	Chaud Min / Max	°C	+35 ~ +55

#### Accessoires

##### PAW-3WSK

Kit de superposition pour superposition verticale (4 jeux dans le kit)

1) Niveau d'efficacité énergétique de l'unité : Échelle énergétique de A++ à G. 2) Efficacité énergétique pour le mode chauffage/refroidissement sur une saison donnée conformément à la RÉGLEMENTATION DE LA COMMISSION EUROPÉENNE N°813/2013.

Calcul de la performance en accord avec Eurovent. Pression sonore mesurée à 1m de l'unité extérieure et à 1,5m de hauteur.

GAZ

ECO G



5 ANS DE GARANTIE COMPRESSEUR

# DÉTECTION DES FUITES ET STATION DE RÉCUPÉRATION AUTOMATIQUE DU FLUIDE POUR LE CIRCUIT DE RÉFRIGÉRANT



## Améliorer la sécurité et l'environnement

Panasonic a mis au point une solution innovante qui aide à détecter les fuites de réfrigérant et offre une garantie et une protection complètes pour les utilisateurs finaux, les occupants des bâtiments et l'environnement. La station de récupération de fluide de Panasonic est idéale pour les hôtels, les bureaux et les bâtiments publics où il est essentiel d'assurer la sécurité des occupants, tout comme celle des propriétaires.

Ce système surveille en permanence le circuit de réfrigérant et génère une alerte avant même que l'équipement ne commence à fuir afin d'éviter des pertes majeures de réfrigérant et une dégradation potentielle de l'efficacité du système. Ce nouveau système peut en effet réduire les pertes de réfrigérant potentielles de près de 90 %.

Tout en garantissant un fonctionnement sûr et fiable, la station de récupération de fluide de Panasonic aide les bâtiments à se qualifier pour obtenir des points BREEAM supplémentaires et à se conformer à la norme EN378 2008, qui couvre les applications au sein desquelles les niveaux de concentration de réfrigérant dépassent la limite de sécurité de 0,44 kg/m<sup>3</sup>. Panasonic a élaboré deux méthodes de détection susceptibles de fonctionner simultanément afin d'offrir une protection complète aux propriétaires, aux occupants des bâtiments et à l'environnement.

## Station de récupération de fluide

**Cette station de récupération de fluide innovante peut être connectée de deux façons :**

Avec un détecteur de fuite

Sans détecteur de fuite, en utilisant uniquement un nouvel algorithme novateur

### Fonctionnement de base de la station de récupération de fluide :

- Détecte la fuite
  - Actionne la station de récupération de fluide
  - Collecte le gaz dans le ballon
- Ferme les vannes pour isoler le circuit de gaz

### Points clés :

- Conformité à la législation
- Protection du personnel
- Protection de l'environnement
- Réduction des coûts de fonctionnement

## Remplacement R22

La technologie de pointe de Panasonic permet au système d'utiliser la tuyauterie précédemment installée en maintenant la pression de fonctionnement aux niveaux du R22 (33 bars), ce qui garantit que le système fonctionne en toute sécurité et efficacement, sans perte de capacité. Le nouvel équipement peut offrir un meilleur COP/EER s'il utilise la technologie avancée de compresseur et d'échangeur de chaleur Inverter. Après avoir pris contact avec votre fournisseur de solutions Panasonic concernant les restrictions relatives à la tuyauterie et obtenu l'autorisation

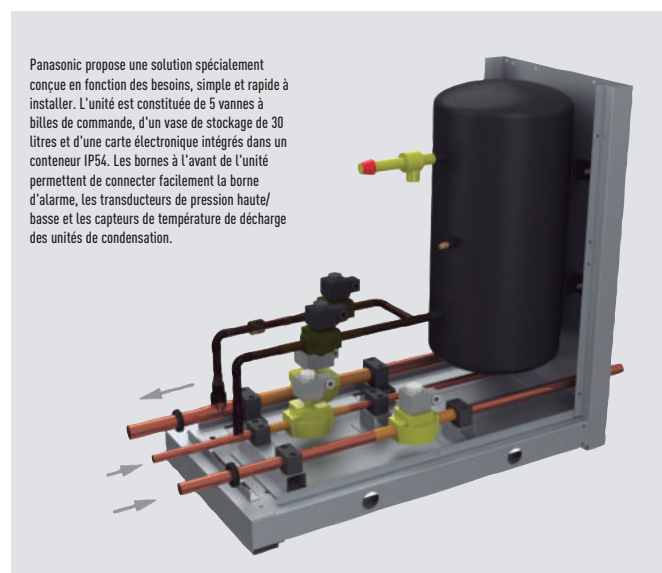

Panasonic propose une solution spécialement conçue en fonction des besoins, simple et rapide à installer. L'unité est constituée de 5 vannes à billes de commande, d'un vase de stockage de 30 litres et d'une carte électronique intégrée dans un conteneur IP54. Les bornes à l'avant de l'unité permettent de connecter facilement la borne d'alarme, les transducteurs de pression haute/basse et les capteurs de température de décharge des unités de condensation.

d'utiliser le système de renouvellement de Panasonic, vous devez effectuer trois tests principaux pour vous assurer que le système peut être utilisé efficacement. Tout d'abord, une inspection approfondie de la tuyauterie doit être effectuée et tout défaut doit être réparé. Un test d'huile doit ensuite être réalisé pour assurer que le compresseur du système n'a pas subi de dommages pendant sa durée de vie. Enfin, un Kit de renouvellement DRV (CZ-SLK2) doit être installé dans la tuyauterie pour s'assurer que le système est débarrassé des résidus d'huile.





# LOGICIEL D'AIDE À LA CONCEPTION POUR DRV



Comporte la fonction originale de Schéma de montage fournissant une aide approfondie aux appels d'offre et cahiers des charges afin de faciliter et accélérer vos travaux.

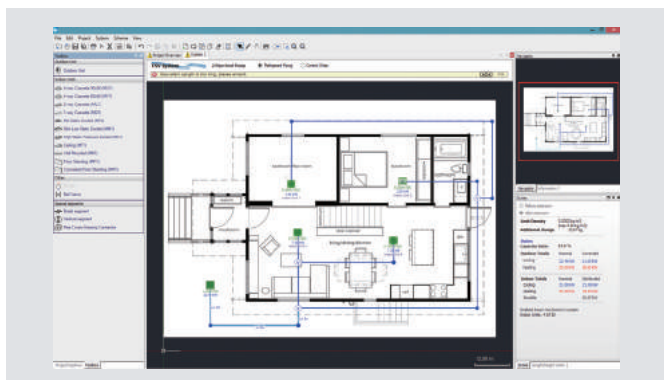

**Le logiciel Panasonic DRV Designer s'adapte à tous les modèles Panasonic DRV ME2, LE et MF3.**

Panasonic a constaté une forte augmentation des demandes de réponses rapides et précises aux questions posées par les clients dans notre secteur d'activité. Une importance de plus en plus grande est accordée à l'efficacité énergétique sur notre marché. La possibilité de calculer les charges de refroidissement/chauffage et de publier des informations sur les conditions de conception réelles constitue un réel avantage pour les architectes, consultants, entrepreneurs ou utilisateurs.

Panasonic a bien compris que notre secteur est exigeant et lutte en permanence contre la montre, et nous sommes heureux d'annoncer le lancement de la dernière génération de notre programme de conception du système.

Le logiciel Designer DRV Panasonic a été personnalisé pour accélérer et faciliter autant que possible le processus de sélection et conception. Ce package de conception utilise des assistants de conception et des outils d'importation afin de permettre la création de systèmes simples ou complexes. De plus, le système permet de glisser et coller les unités intérieures et extérieures sur un bureau interactif. Ainsi, les utilisateurs peuvent tout créer, de plans d'agencement réalistes incluant les détails des tuyauteries et schémas de câblage à envoyer avec les devis, jusqu'aux schémas d'aide à l'installation.

## Principales caractéristiques :

- Schéma de montage. Sélection de modèles à partir des plans d'agencement de l'immeuble
- Tout type de format de plan (dxf, jpg, png, etc.).
- Schéma principal classique
- Des assistants de conception simples à utiliser
- Des raccordements automatiques aux circuits de tuyauterie et électriques
- Des routines de conversion pour conditions techniques et schémas de tuyauterie préexistants
- Des exportations aux formats Auto CAD (dxf), Excel et PDF
- Des diagrammes détaillés pour le câblage et la tuyauterie
- Devis automatique
- Assistance automatique aux documents d'appel d'offre
- SEER, SCOP
- ESEER

**Le logiciel DRV avancé de Panasonic compatible avec AutoCAD® rend le design plus aisé que jamais**

Panasonic fournit un logiciel sur mesure pour aider les concepteurs de systèmes, les installateurs et revendeurs à concevoir et dimensionner très rapidement des systèmes, à créer les schémas de câblage et émettre les devis quantitatifs d'une simple pression sur un bouton.



## DRV Service Checker de Panasonic

Panasonic met à la disposition des installateurs et des sociétés chargées de la mise en service une interface de communication avec les systèmes DRV de Panasonic : le DRV Service Checker. Cet outil simple à utiliser permet de vérifier facilement tous les paramètres du système.

### Le DRV Service Checker permet de :

- Sur les modèles ECOi et Mini ECOi, se connecter à n'importe quel endroit du P-Link
- Parcourir le P-Link pour valider les systèmes connectés
- Surveiller simultanément toutes les unités intérieures et extérieures sur un écran
- Surveiller toutes les données relatives à la température et à la pression, les positions des vannes et les statuts d'alarme sur un écran
- Les données peuvent être consultées sous la forme d'un graphique ou de chiffres
- De contrôler les fonctions MARCHE/ARRÊT, MODE, POINT DE CONSIGNE, VENTILATEUR et TEST des unités intérieures
- Basculer entre les différents systèmes présents sur le même P-Link de communication (ECOi uniquement)
- Surveiller et enregistrer les paramètres de fonctionnement à des intervalles définis
- Enregistrer et examiner les données ultérieurement
- Mettre à jour des logiciels tels que le graveur de mémoire flash

L'outil DRV Service Checker de Panasonic est disponible auprès de votre partenaire de service.

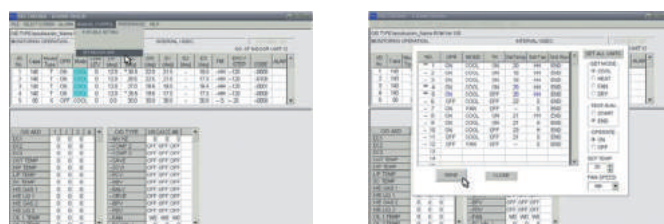

















































Boîtier d'interface







# UNITÉS INTÉRIEURES DRV





# GAMME D'UNITÉS INTÉRIEURES DES SYSTÈMES ECOi ET ECO G

	1,50 kW	2,20 kW	2,80 kW	3,00 kW	3,60 kW	4,00 kW	4,50 kW
Cassette 4 voies 90x90 type U2							
		S-22MU2E5A	S-28MU2E5A		S-36MU2E5A		S-45MU2E5A
Cassette 4 voies 60x60 type Y2							
	S-15MY2E5A	S-22MY2E5A	S-28MY2E5A		S-36MY2E5A		S-45MY2E5A
Cassette 2 voies type L1							
		S-22ML1E5	S-28ML1E5		S-36ML1E5		S-45ML1E5
Cassette 1 voies type D1							
			S-28MD1E5		S-36MD1E5		S-45MD1E5
Gainable pression statique variable type F2							
	S-15MF2E5A	S-22MF2E5A	S-28MF2E5A		S-36MF2E5A		S-45MF2E5A
Gainable pression statique variable mince type M1							
	S-15MM1E5A	S-22MM1E5A	S-28MM1E5A		S-36MM1E5A		S-45MM1E5A
Gainable haute pression statique type E2							
Récupération de chaleur à détente directe							
				PAW-500ZDX3N		PAW-800ZDX3N	PAW-01KZDX3N
Plafonnier type 2							
					S-36MT2E5A		S-45MT2E5A
<b>NOUVEAU</b> Console de type G1							
		S-22MG1E5	S-28MG1E5		S-36MG1E5		S-45MG1E5
Unité murale de type K2							
	S-15MK2E5A	S-22MK2E5A	S-28MK2E5A		S-36MK2E5A		S-45MK2E5A
Console de type P1							
		S-22MP1E5	S-28MP1E5		S-36MP1E5		S-45MP1E5
Console dissimulée de type R1							
		S-22MR1E5	S-28MR1E5		S-36MR1E5		S-45MR1E5
Kit hydraulique pour ECOi, eau à 45°C							

	16,00 kW	28,00 kW	56,00 kW	84,00 kW	112,00 kW	140,00 kW	168,00 kW
Kit de connexion CTA 16, 28 et 56kW							
	PAW-160MAH2/M/L	PAW-280MAH2/M/L	PAW-560MAH2/M/L	PAW-280MAH2/M/L + PAW-560MAH2/M/L	PAW-560MAH2/M/L x 2	PAW-280MAH2/M/L + PAW-560MAH2/M/L x 2	PAW-560MAH2/M/L x 3

	250m³/h	350m³/h	500m³/h	800m³/h	1000 m³/h
Ventilation à récupération d'énergie					
	FY-250ZDY8R	FY-350ZDY8R	FY-500ZDY8R	FY-800ZDY8R	FY-01KZDY8R

**5,60 kW    6,00 kW    7,30 kW    9,00 kW    10,60 kW    14,00 kW    16,00 kW    22,40 kW    28,00 kW**



S-56MU2E5A    S-60MU2E5A    S-73MU2E5A    S-90MU2E5A    S-106MU2E5A    S-140MU2E5A    S-160MU2E5A



S-56MY2E5A



S-56ML1E5



S-73ML1E5



S-56MD1E5



S-73MD1E5



S-56MF2E5A    S-60MF2E5A    S-73MF2E5A    S-90MF2E5A    S-106MF2E5A    S-140MF2E5A    S-160MF2E5A



S-56MM1E5A



S-224ME2E5    S-280ME2E5



S-56MT2E5A



S-73MT2E5A



S-106MT2E5A



S-140MT2E5A



S-56MG1E5



S-56MK2E5A



S-73MK2E5A



S-106MK2E5A



S-56MP1E5



S-71MP1E5



S-56MR1E5



S-71MR1E5



S-80MW1E5



S-125MW1E5

**7,90 kW    12,00 kW    15,00 kW    19,00 kW    23,60 kW    27,60 kW**

Rideau d'air à détente directe de type basse pression statique



PAW-10EAIRC-LS    PAW-15EAIRC-LS    PAW-20EAIRC-LS    PAW-25EAIRC-LS

Rideau d'air à détente directe de type haute pression statique



PAW-10EAIRC-HS    PAW-15EAIRC-HS    PAW-20EAIRC-HS    PAW-25EAIRC-HS

# CASSETTE À 4 VOIES 90x90 AVEC NANOE™ X

**DRV grande capacité. Performance éprouvée et haute efficacité. Ces cassettes offrent un capteur intelligent Econavi et un système de purification d'air nanoe™ X améliorés, rendant ainsi votre environnement plus confortable, plus sain, grâce à des applications plus efficaces.**

La nouvelle unité U2 Panasonic à cassette 4 voies 90x90 offre une qualité sanitaire et du confort grâce à un design et des technologies sophistiqués : par exemple, le nouveau ventilateur turbo haute performance qui est plus efficace et plus silencieux, le purificateur d'air nanoe™ X pour une hygiène parfaite et le capteur de température et d'humidité au sol pour une maîtrise optimale.

## Un air toujours frais et propre avec nanoe™ X

Le système nanoe™ X intègre une technologie avancée en matière de climatisation.

- La fonction de purification peut fonctionner simultanément ou indépendamment de la fonction de chauffage/climatisation.
- Neutralisation des virus, des bactéries et désodorisation (bactéries, champignons, pollen, virus et fumée de cigarette). Les radicaux OH des nanoe™ X extraient l'hydrogène des bactéries pour désodoriser ou stériliser efficacement
- Propreté intérieure par nanoe™ X + contrôle du taux de refroidissement sec : l'intérieur de l'UI peut être nettoyé par un circuit d'opération courte avec nanoe™ X suivi d'un séchage

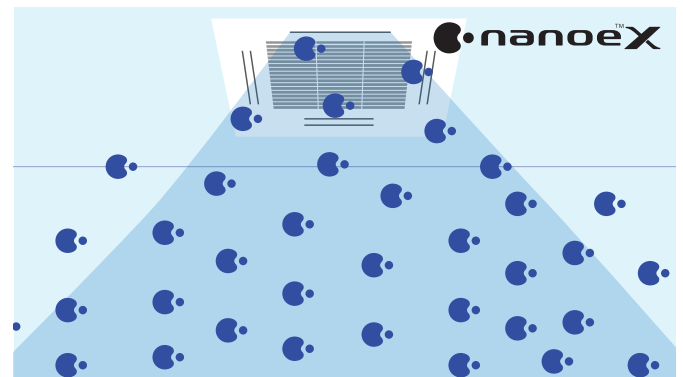

CZ-RTC5B et CZ-CNEXU1 en option sont nécessaires pour utiliser les fonctionnalités nanoe™ X.

## Capteur intelligent Econavi

INTELLIGENT ECO SENSORS  
**ECONAVI**

Le capteur d'activité humaine et la sonde de température de sol peuvent réduire le gaspillage énergétique en optimisant le fonctionnement du climatiseur.

### Fonctions Econavi avancées.

Deux capteurs (mouvement et température au plancher) peuvent détecter efficacement le gaspillage d'énergie et le contrôler efficacement. Le capteur de température de sol peut détecter jusqu'à 5 m de hauteur sous plafond.

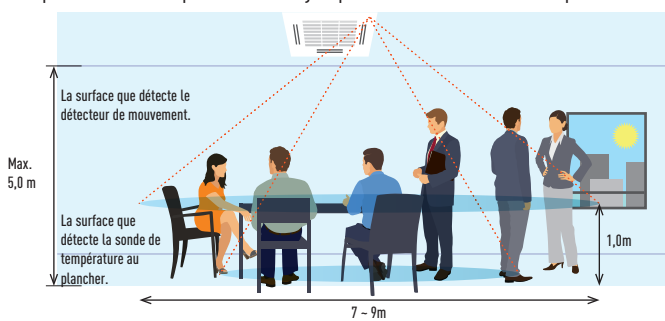

**Panneau exclusif Econavi. En option (CZ-KPU3AW)**

**Sonde de température au plancher.**  
Cette sonde détecte la température moyenne au plancher et fait fonctionner la circulation si la température du plancher est basse.

**Détecteur de mouvement.**  
Ce capteur détecte efficacement l'activité humaine.

Une télécommande filaire CZ-RTC5B est requise.

## Capteur d'humidité.

Un nouveau capteur d'humidité est équipé d'une fonction d'aspiration d'air pour optimiser le confort et les économies d'énergie en fonction de la température et de l'humidité.

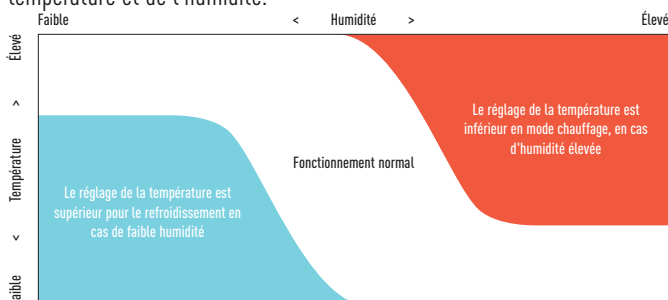

## Commande de groupe, fonction de circulation d'air.

La fonction de circulation d'air est activée lorsqu'une pièce est inoccupée afin de répartir l'air de façon homogène et de minimiser les écarts de température en mode chauffage comme en mode refroidissement.

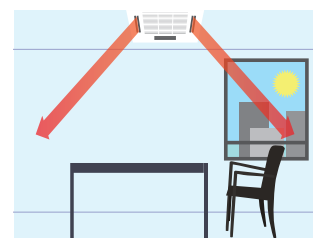

Circulation par détection d'absence de mouvement (10 min)



Flux d'air indirect par détection de mouvement

# Cassette 4 voies 90x90 type U2



**CZ-KPU3W**  
Façade standard.



**CZ-KPU3AW**  
Façade avec capteur Econavi en option (CZ-RTC5B est nécessaire).



**CZ-CNEXU1**  
Kit nanoEX X en option (CZ-RTC5B est nécessaire).



**PAW-RE2C4**  
Contrôleur en option. Commande pour les hôtels.



**CZ-RTC5B**  
Contrôleur en option. Télécommande filaire. Compatible avec Econavi.



**CZ-RWS3 + CZ-RWRU3**  
Contrôleur en option. Télécommande infrarouge.



**CZ-RE2C2**  
Contrôleur en option. Télécommande filaire simplifiée.

## Unités U2 Panasonic avec cassette 4 voies 90x90 dotées d'un nouveau modèle de façade et de 2 types de châssis avec des hauteurs différentes

### Focus technique

- Échangeur de chaleur doté d'un ventilateur turbo de haute performance et d'un nouveau système de flux
- Émissions sonores réduites en mode ventilation lente
- Jusqu'à 5,0 m de hauteur sous plafond
- Poids le plus léger du marché, raccordement facile des tuyaux
- Econavi : ajout d'un capteur d'humidité et de température au sol
- Détecteur d'activité et nouveau système de circulation d'air
- NanoEX X : Le premier système 10x pour climatiseur de plafond (10 fois plus de puissance de purification). Purification de l'air intérieur grâce au système nanoEX X 10x et au contrôle du taux de refroidissement sec
- Puissante pompe de vidange offrant 850 mm d'élévation
- Entrée d'air frais
- Connexion de tube de ramification
- Plenum d'admission d'air en option CZ-FDU2

Modèle		S-22MU2E5A	S-28MU2E5A	S-36MU2E5A	S-45MU2E5A	S-56MU2E5A	S-60MU2E5A	S-73MU2E5A	S-90MU2E5A	S-106MU2E5A	S-140MU2E5A	S-160MU2E5A	
Puissance frigorifique	kW	2,20	2,80	3,60	4,50	5,60	6,00	7,30	9,00	10,60	14,00	16,00	
Puissance absorbée (refroidissement)	W	20,00	20,00	20,00	20,00	25,00	35,00	40,00	40,00	95,00	100,00	115,00	
Courant Refroidissement	A	0,19	0,19	0,19	0,19	0,22	0,31	0,33	0,36	0,71	0,76	0,89	
Puissance calorifique	kW	2,50	3,20	4,20	5,00	6,30	7,10	8,00	10,00	11,40	16,00	18,00	
Puissance absorbée (chauffage)	W	20,00	20,00	20,00	20,00	25,00	35,00	40,00	40,00	85,00	100,00	105,00	
Courant (chauffage)	A	0,17	0,17	0,17	0,17	0,20	0,30	0,32	0,34	0,65	0,73	0,80	
Type de ventilateur		Ventilateur turbo	Ventilateur turbo	Ventilateur turbo	Ventilateur turbo	Ventilateur turbo	Ventilateur turbo	Ventilateur turbo	Ventilateur turbo	Ventilateur turbo	Ventilateur turbo	Ventilateur turbo	
Débit d'air	Fort / Moyen	m <sup>3</sup> /min	14,50/13,00/11,50	14,50/13,00/11,50	14,50/13,00/11,50	15,50/13,00/11,50	17,00/13,50/11,50	21,00/16,00/13,00	22,50/16,00/13,00	23,00/18,50/14,00	35,00/26,00/20,00	36,00/27,00/21,50	37,00/29,00/25,00
	Faible												
Pression/ Puissance sonore	Fort / Moyen	dB(A)	30/29/28	30/29/28	30/29/28	31/29/28	33/30/28	36/32/29	37/32/29	38/35/32	44/38/34	45/39/35	46/40/38
	Faible	dB(A)	45/44/43	45/44/43	45/44/43	46/44/43	48/45/43	51/47/44	52/47/44	53/50/47	59/53/49	60/54/50	61/55/53
Dimensions (H x L x P)	Intérieur	mm	256 x 840	256 x 840	256 x 840	256 x 840	256 x 840	256 x 840	256 x 840	319 x 840	319 x 840	319 x 840	
	(Panneau)	mm	x 840 (33,5 x 950 x 950)	x 840 (33,5 x 950 x 950)	x 840 (33,5 x 950 x 950)	x 840 (33,5 x 950 x 950)	x 840 (33,5 x 950 x 950)	x 840 (33,5 x 950 x 950)	x 840 (33,5 x 950 x 950)	x 840 (33,5 x 950 x 950)	x 840 (33,5 x 950 x 950)	x 840 (33,5 x 950 x 950)	x 840 (33,5 x 950 x 950)
Poids net (panneau)	kg	21 (5)	21 (5)	21 (5)	21 (5)	21 (5)	21 (5)	21 (5)	21 (5)	25 (5)	25 (5)	25 (5)	
Connexions de la tuyauterie	Liquide	Pouces (mm)	1/4 (6,35)	1/4 (6,35)	1/4 (6,35)	1/4 (6,35)	1/4 (6,35)	3/8 (9,52)	3/8 (9,52)	3/8 (9,52)	3/8 (9,52)	3/8 (9,52)	
	Gaz	Pouces (mm)	1/2 (12,70)	1/2 (12,70)	1/2 (12,70)	1/2 (12,70)	1/2 (12,70)	5/8 (15,88)	5/8 (15,88)	5/8 (15,88)	5/8 (15,88)	5/8 (15,88)	

### Design de la façade

Design aplati, s'intègre parfaitement dans un intérieur. La position de 4 lames d'air peut être réglée individuellement.

### 2 types d'unités présentant des écarts de hauteur (identiques aux unités actuelles)

25,6cm et 31,9cm

Panasonic présente un nouveau design plat moderne qui s'adapte à tous les espaces. Ces cassettes ont été développées afin de répondre aux besoins actuels des clients tels qu'une augmentation des économies d'énergie, un confort maximum et un air plus sain.



ECONAVI et CONTRÔLE INTERNET : en option.

### Le tube de vidange peut être relevé à une hauteur maximum de 850mm depuis le point bas du plafond

N'essayez pas de le lever au-dessus de 850 mm. Cela pourrait entraîner une fuite d'eau.

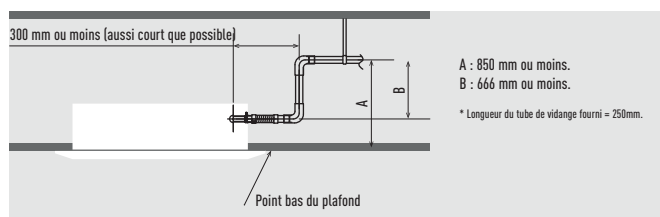

## Cassette 4 voies 60x60 type Y2



**CZ-KPY3AW**  
Façade 700x700 mm.



**CZ-KPY3BW**  
Façade 625x625 mm.

Conçue pour s'insérer parfaitement dans une grille de plafond de 600 x 600 sans qu'il soit nécessaire de modifier la configuration de base.

Le modèle Y2 est idéal pour les petits commerces et la rénovation. De surcroît, l'amélioration de l'efficacité en fait l'une des unités les plus perfectionnées du marché.

### Focus technique

- La mini cassette s'insère dans une grille de plafond de 600 x 600 mm
- Diffusion d'air frais
- Flux d'air multidirectionnel
- Puissante pompe de vidange offrant 850 mm d'élévation
- Conception améliorée des ventilateurs turbo et des ailettes de l'échangeur
- Des moteurs de ventilateurs à courant continu et à vitesse variable et de nouveaux modules hydrauliques, etc. assurent une réduction de la consommation d'énergie



**PAW-RE2C4**  
Contrôleur en option.  
Commande pour les hôtels.



**CZ-RTC5B**  
Contrôleur en option.  
Télécommande filaire.  
Compatible avec Econavi.



**CZ-CENSC1**  
Capteur Econavi en option



**CZ-RWS3**  
Contrôleur en option.  
Télécommande infrarouge.



**CZ-RE2C2**  
Contrôleur en option.  
Télécommande filaire simplifiée.

Modèle		S-15MY2E5A	S-22MY2E5A	S-28MY2E5A	S-36MY2E5A	S-45MY2E5A	S-56MY2E5A	
Puissance frigorifique	kW	1,50	2,20	2,80	3,60	4,50	5,60	
Puissance absorbée (refroidissement)	W	35,00	35,00	35,00	40,00	40,00	45,00	
Intensité de fonctionnement en mode refroidissement	A	0,30	0,30	0,30	0,30	0,32	0,35	
Puissance calorifique	kW	1,70	2,50	3,20	4,20	5,00	6,30	
Puissance absorbée (chauffage)	W	30,00	30,00	30,00	35,00	35,00	40,00	
Intensité de fonctionnement en mode chauffage	A	0,25	0,25	0,30	0,30	0,30	0,30	
Type de ventilateur		Ventilateur centrifuge	Ventilateur centrifuge	Ventilateur centrifuge	Ventilateur centrifuge	Ventilateur centrifuge	Ventilateur centrifuge	
Volume d'air (Fort / Moyen / Faible)	Froid	m³/min	8,90/8,20/5,60	9,10/8,20/5,60	9,30/8,40/5,60	9,70/8,70/6,00	10,00/9,30/8,20	10,40/9,80/8,50
	Chaud	m³/min	9,10/8,40/5,60	9,30/8,40/5,60	9,60/8,70/5,60	9,90/9,10/6,00	10,30/9,60/8,20	11,10/9,80/8,70
Pression sonore	Fort / Moyen / Faible	dB(A)	34/31/25	35/31/25	35/31/25	36/32/26	38/34/28	40/37/34
	Fort / Moyen / Faible	dB(A)	49/46/40	50/46/40	50/46/40	51/47/41	53/49/43	55/52/49
Dimensions (H x L x P)	Unité intérieure	mm	288 x 583 x 583	288 x 583 x 583	288 x 583 x 583	288 x 583 x 583	288 x 583 x 583	288 x 583 x 583
	Panneau 3A	mm	31 x 700 x 700	31 x 700 x 700	31 x 700 x 700	31 x 700 x 700	31 x 700 x 700	31 x 700 x 700
	Panneau 3B	mm	31 x 625 x 625	31 x 625 x 625	31 x 625 x 625	31 x 625 x 625	31 x 625 x 625	31 x 625 x 625
Poids net	kg	20,4 (18+2,4)	20,4 (18+2,4)	20,4 (18+2,4)	20,4 (18+2,4)	20,4 (18+2,4)	20,4 (18+2,4)	
Connexions de la tuyauterie	Tube de liquide	Pouces (mm)	1/4 (6,35)	1/4 (6,35)	1/4 (6,35)	1/4 (6,35)	1/4 (6,35)	1/4 (6,35)
	Tube de gaz	Pouces (mm)	1/2 (12,70)	1/2 (12,70)	1/2 (12,70)	1/2 (12,70)	1/2 (12,70)	1/2 (12,70)

### Une hauteur de vidange à environ 850 mm de la surface du plafond

La hauteur de vidange peut être augmentée d'environ 350 mm au-dessus de la valeur conventionnelle en utilisant une pompe de vidange à grande levée, et l'installation d'une longue tuyauterie horizontale est également possible.

D'un poids de 18,4 kg, l'unité est également très mince avec une hauteur de seulement 288 mm, ce qui permet de l'installer même dans les plafonds étroits.

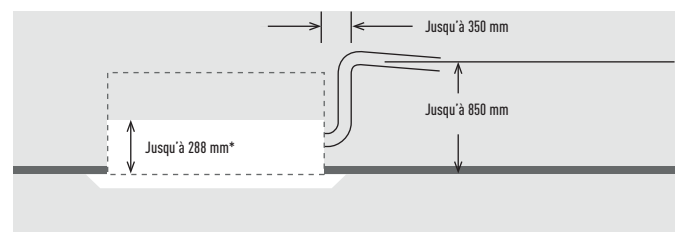

ECONAVI et CONTRÔLE INTERNET : en option.



# Cassette 2 voies type L1

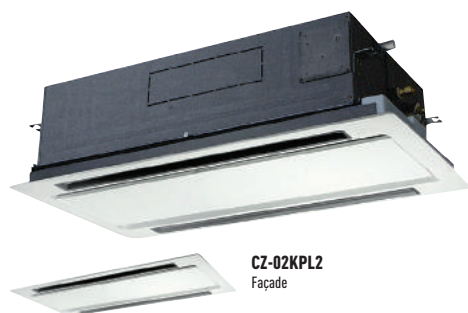

**CZ-02KPL2**  
Façade

**CZ-03KPL2**  
Façade pour S-73ML1E5



**PAW-RE2C4**  
Contrôleur en option.  
Commande pour les hôtels.



**CZ-RTC5B**  
Contrôleur en option.  
Télécommande filaire.  
Compatible avec Econavi.



**CZ-RWS3 + CZ-RWRL3**  
Contrôleur en option.  
Télécommande infrarouge.



**CZ-RE2C2**  
Contrôleur en option.  
Télécommande filaire simplifiée.

## Des unités minces, compactes et légères

Une réduction significative des dimensions et des poids de ces unités a été obtenue au moyen d'une amélioration de la conception des éléments qui entourent le ventilateur. Tous les modèles affichent désormais un poids de 30 kg.

## Focus technique

- Le débit et la répartition de l'air sont automatiquement modifiés en fonction du mode de fonctionnement de l'unité.
- La hauteur de vidange peut atteindre jusqu'à 500 mm à partir de l'orifice de vidange.
- La maintenance est facile.

## Maintenance facile

Le bac de vidange est doté d'un câblage pour installation sur site et peut être retiré. Le boîtier du ventilateur présente une conception fendue et le moteur du ventilateur peut être déposé lorsque le boîtier inférieur est retiré.

Modèle		S-22ML1E5	S-28ML1E5	S-36ML1E5	S-45ML1E5	S-56ML1E5	S-73ML1E5
Puissance frigorifique	kW	2,20	2,80	3,60	4,50	5,60	7,30
Puissance absorbée (refroidissement)	W	90,00	92,00	93,00	97,00	97,00	145,00
Intensité de fonctionnement en mode refroidissement	A	0,45	0,45	0,45	0,45	0,45	0,65
Puissance calorifique	kW	2,50	3,20	4,20	5,00	6,30	8,00
Puissance absorbée (chauffage)	W	58,00	60,00	61,00	65,00	65,00	109,00
Intensité de fonctionnement en mode chauffage	A	0,29	0,29	0,29	0,29	0,29	0,48
Type de ventilateur		Ventilateur Sirocco	Ventilateur Sirocco	Ventilateur Sirocco	Ventilateur Sirocco	Ventilateur Sirocco	Ventilateur Sirocco
Volume d'air	Fort / Moyen / Faible	m <sup>3</sup> /min	8,00/7,00/6,00	9,00/8,00/7,00	9,70/8,70/7,70	11,00/9,00/8,00	11,00/9,00/8,00
Pression sonore	Fort / Moyen / Faible	dB(A)	30/27/24	33/29/26	34/31/28	35/33/29	35/33/29
Dimensions (H x L x P)	Unité intérieure	mm	350 x 840 x 600	350 x 840 x 600	350 x 840 x 600	350 x 840 x 600	350 x 840 x 600
	Panneau	mm	8 x 1060 x 680	8 x 1060 x 680	8 x 1060 x 680	8 x 1060 x 680	8 x 1360 x 680
Poids net (panneau)		kg	23 (5,5)	23 (5,5)	23 (5,5)	23 (5,5)	30 (9)
Connexions de la tuyauterie	Tube de liquide	Pouces (mm)	1/4 (6,35)	1/4 (6,35)	1/4 (6,35)	1/4 (6,35)	3/8 (9,52)
	Tube de gaz	Pouces (mm)	1/2 (12,70)	1/2 (12,70)	1/2 (12,70)	1/2 (12,70)	5/8 (15,88)

## Contrôle du volet automatique

Le débit et la répartition de l'air sont automatiquement modifiés en fonction du mode de fonctionnement de l'unité.

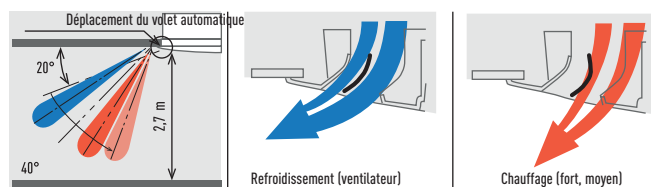

## La hauteur de vidange peut atteindre jusqu'à 500 mm à partir de l'orifice de vidange

L'entretien de la pompe de drainage est possible de deux côtés, du côté gauche (côté tuyauterie) et depuis l'intérieur de l'unité.

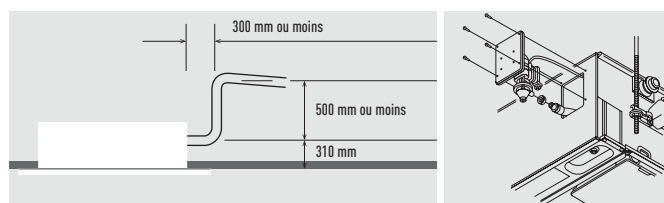

CONTRÔLE INTERNET : en option.

# Cassette 1 voies type D1

Conçue pour s'insérer dans les faux plafonds, la gamme D1 de cassettes 1 voie compactes est équipée de ventilateurs aussi puissants que silencieux pour une hauteur allant jusqu'à 4,2 m.



**CZ-KPD2**  
Panneau

## Focus technique

- Ultra-mince
- Convient pour les plafonds standard et les hauts plafonds
- La pompe de vidange intégrée offre 590 mm d'élévation
- Installation et maintenance faciles
- Hauteur de fixation facilement réglable
- Utilisation d'un moteur de ventilateur à courant continu pour une plus grande efficacité énergétique



**PAW-RE2C4**  
Contrôleur en option.  
Commande pour les hôtels.



**CZ-RTC5B**  
Contrôleur en option.  
Télécommande filaire.  
Compatible avec Econavi.



**CZ-RWS3 + CZ-RWRD3**  
Contrôleur en option.  
Télécommande infrarouge.



**CZ-RE2C2**  
Contrôleur en option.  
Télécommande filaire simplifiée.

Modèle		S-28MD1E5	S-36MD1E5	S-45MD1E5	S-56MD1E5	S-73MD1E5
Puissance frigorifique	kW	2,80	3,60	4,50	5,60	7,30
Puissance absorbée (refroidissement)	W	51,00	51,00	51,00	60,00	87,00
Intensité de fonctionnement en mode refroidissement	A	0,39	0,39	0,39	0,46	0,70
Puissance calorifique	kW	3,20	4,20	5,00	6,30	8,00
Puissance absorbée (chauffage)	W	40,00	40,00	40,00	48,00	76,00
Intensité de fonctionnement en mode chauffage	A	0,35	0,35	0,35	0,41	0,65
Type de ventilateur		Ventilateur Sirocco	Ventilateur Sirocco	Ventilateur Sirocco	Ventilateur Sirocco	Ventilateur Sirocco
Volume d'air	Fort / Moyen / Faible	m <sup>3</sup> /min	12,00/10,00/9,00	12,00/10,00/9,00	12,00/11,00/10,00	13,00/11,50/10,00
Pression sonore	Fort / Moyen / Faible	dB(A)	36/34/33	36/34/33	36/35/34	38/36/34
Dimensions (H x L x P)	Unité intérieure	mm	200 x 1000 x 710	200 x 1000 x 710	200 x 1000 x 710	200 x 1000 x 710
	Panneau	mm	20 x 1230 x 800	20 x 1230 x 800	20 x 1230 x 800	20 x 1230 x 800
Poids net (panneau)	kg	21 (5,5)	21 (5,5)	21 (5,5)	21 (5,5)	22 (5,5)
Connexions de la tuyauterie	Tube de liquide	Pouces (mm)	1/4 (6,35)	1/4 (6,35)	1/4 (6,35)	1/4 (6,35)
	Tube de gaz	Pouces (mm)	1/2 (12,70)	1/2 (12,70)	1/2 (12,70)	1/2 (12,70)

## Hauteur de vidange

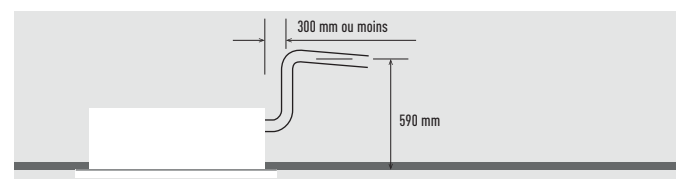

## Avec 3 types de systèmes de flux d'air, les unités peuvent être utilisées de plusieurs façons

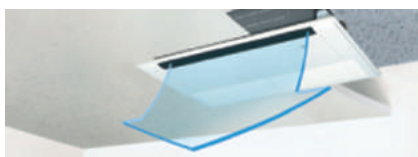

**1. Système unidirectionnel à souffler vers le bas**  
Le système de flux unidirectionnel puissant dirigé vers le bas atteint le plancher même lorsque la hauteur sous plafond est importante (jusqu'à 4,2 m).

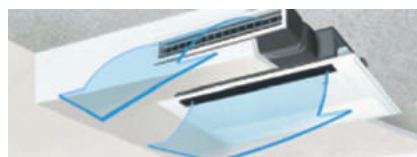

**2. Système bidirectionnel suspendu**  
Les systèmes à souffler vers le bas et vers l'avant sont combinés en une unité suspendue pour souffler l'air vers une zone étendue.



**3. Système unidirectionnel suspendu**  
Ce puissant système suspendu à souffler vers l'avant apporte une climatisation efficace de l'espace situé en face de l'unité. (accessoires supplémentaires requis).



CONTRÔLE INTERNET : en option.

# Gainable pression statique variable type F2

**Le type F2 est spécialement conçu pour les applications nécessitant des conduits fixes carrés**

Le filtre interne est intégré de série.



**CZ-RTC5B**  
Contrôleur en option.  
Télécommande filaire.  
Compatible avec Econavi.

Isolation M0 proposée en option.

## Focus technique

- Les plus faibles niveaux sonores du marché, à partir de 25 dB(A)
- La pompe de vidange intégrée offre 785 mm d'élévation
- Installation et maintenance faciles
- Capteur de coupure d'air pour éviter la diffusion d'air froid
- Contrôle de la température de l'air

Plénium d'admission d'air	Diamètres des amortisseurs	Modèle
15, 22, 28, 36, 45 & 56	2 x Ø200	CZ-DUMPA56MF2
60, 73 & 90	3 x Ø200	CZ-DUMPA90MF2
106, 140 & 160	4 x Ø200	CZ-DUMPA160MF2



**PAW-RE2C4**  
Contrôleur en option.  
Commande pour les hôtels.



**CZ-RTC5B**  
Contrôleur en option.  
Télécommande filaire.  
Compatible avec Econavi.



**CZ-CENSC1**  
Capteur Econavi en option



**CZ-RWS3 + CZ-RWRC3**  
Contrôleur en option.  
Télécommande infrarouge.



**CZ-RE2C2**  
Contrôleur en option.  
Télécommande filaire simplifiée.

Modèle		S-15MF2E5A	S-22MF2E5A	S-28MF2E5A	S-36MF2E5A	S-45MF2E5A	S-56MF2E5A	S-60MF2E5A	S-73MF2E5A	S-90MF2E5A	S-106MF2E5A	S-140MF2E5A	S-160MF2E5A	
Puissance frigorifique	kW	1,50	2,20	2,80	3,60	4,50	5,60	6,00	7,30	9,00	10,60	14,00	16,00	
Puissance absorbée (refroidissement)	W	70,00	70,00	70,00	70,00	70,00	100,00	120,00	120,00	135,00	195,00	215,00	225,00	
Courant Refroidissement	A	0,57	0,57	0,57	0,57	0,57	0,74	0,89	0,89	0,97	1,30	1,44	1,50	
Puissance calorifique	kW	1,70	2,50	3,20	4,20	5,00	6,30	7,10	8,00	10,00	11,40	16,00	18,00	
Puissance absorbée (chauffage)	W	70,00	70,00	70,00	70,00	70,00	100,00	120,00	120,00	135,00	200,00	210,00	225,00	
Courant (chauffage)	A	0,57	0,57	0,57	0,57	0,57	0,74	0,89	0,89	0,97	1,34	1,42	1,50	
Type de ventilateur		Ventilateur Sirocco	Ventilateur Sirocco	Ventilateur Sirocco	Ventilateur Sirocco	Ventilateur Sirocco	Ventilateur Sirocco	Ventilateur Sirocco	Ventilateur Sirocco	Ventilateur Sirocco	Ventilateur Sirocco	Ventilateur Sirocco	Ventilateur Sirocco	
Volume d'air <sup>1</sup>	Fort / Moyen / Faible	m <sup>3</sup> /min	14,00/13,00/9,00	14,00/13,00/9,00	14,00/13,00/9,00	14,00/13,00/9,00	14,00/13,00/10,00	16,00/15,00/12,00	21,00/19,00/15,00	21,00/19,00/15,00	25,00/23,00/19,00	32,00/26,00/21,00	34,00/29,00/23,00	36,00/32,00/25,00
	Pression statique externe	Pa	70(10-150)	70(10-150)	70(10-150)	70(10-150)	70(10-150)	70(10-150)	70(10-150)	70(10-150)	70(10-150)	100(10-150)	100(10-150)	100(10-150)
Pression/ Puissance sonore	Fort / Moyen / Faible	dB(A) / dB(A)	33/29/22 / 55/51/44	33/29/22 / 55/51/44	33/29/22 / 55/51/44	33/29/22 / 55/51/44	34/32/25 / 56/54/47	34/32/25 / 56/54/47	35/32/26 / 57/54/48	35/32/26 / 57/54/48	37/34/28 / 59/56/50	38/34/31 / 60/56/53	39/35/32 / 61/57/54	40/36/33 / 62/58/55
	Dimensions / Poids net	H x L x P mm / kg	290 x 800 x 700 / 29	290 x 800 x 700 / 29	290 x 800 x 700 / 29	290 x 800 x 700 / 29	290 x 800 x 700 / 29	290 x 800 x 700 / 29	290 x 1000 x 700 / 34	290 x 1000 x 700 / 34	290 x 1000 x 700 / 34	290 x 1400 x 700 / 46	290 x 1400 x 700 / 46	290 x 1400 x 700 / 46
Connexions de la tuyauterie	Liquide	Pouces (mm)	1/4(6,35)	1/4(6,35)	1/4(6,35)	1/4(6,35)	1/4(6,35)	1/4(6,35)	3/8(9,52)	3/8(9,52)	3/8(9,52)	3/8(9,52)	3/8(9,52)	
	Gaz	Pouces (mm)	1/2(12,70)	1/2(12,70)	1/2(12,70)	1/2(12,70)	1/2(12,70)	1/2(12,70)	5/8(15,88)	5/8(15,88)	5/8(15,88)	5/8(15,88)	5/8(15,88)	

1) La valeur se rapporte aux réglages standards lors de l'expédition (courbe H, 8, courbe M, 5, courbe L, 1).

## Pompe de vidange plus puissante

Grâce à l'utilisation d'une pompe de vidange à grande élévation, le tube de vidange peut être monté jusqu'à 785 mm à partir de la base de l'unité.

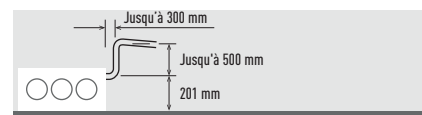

## Avantages des modèles F2

Fonction d'apprentissage automatique pour la pression statique requise, activée facilement au moyen de la télécommande filaire standard avec programmeur.  
Possibilité d'augmenter la puissance frigorifique sensible en réglant le débit d'air afin d'éliminer pratiquement complètement les pertes latentes. Ces caractéristiques sont attribuables à la surface exceptionnellement vaste de l'échangeur, combinée à une augmentation du débit d'air par la sélection manuelle de courbes de vitesses de ventilateur supérieures au moyen de la télécommande filaire standard lors de la mise en service du système, ainsi qu'à la commande active de la température hors bobine par défaut et celle de la température d'évaporation variable en fonction de la charge de la pièce.

## Diagramme 1 S-22MF2E5A

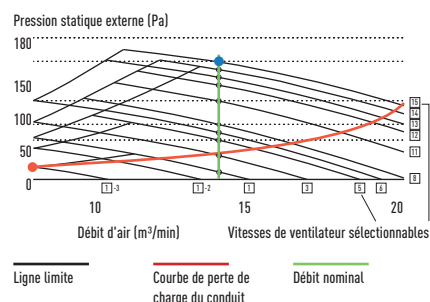

- ECONAVI 28%
- FILTRE INCLUS
- AUTODIAGNOSTIC
- VENTILATEUR AUTOMATIQUE
- CONTRÔLE DE L'HYGROTE MOIST DRY
- REDÉMARRAGE AUTOMATIQUE
- POMPE DE VIDANGE INTÉGRÉE
- WLAN EN OPTION
- GTB CONNECTIVITÉ

ECONAVI et CONTRÔLE INTERNET : en option.

## Gainable pression statique variable mince avec conduit dissimulé type M1



### Le type M1 ultra mince est l'un des produits leaders du marché dans cette catégorie

Avec seulement 200 mm d'épaisseur, il offre une plus grande flexibilité et peut être utilisé dans un plus grand nombre d'applications. Par ailleurs, son rendement élevé et son niveau de bruit extrêmement faible lui assurent le succès auprès de nombreux utilisateurs, dont notamment les hôtels et les petits bureaux.

#### Focus technique

- Profil ultra-mince : 200mm pour tous les modèles
- Moteur de ventilateur CC : réduction considérable de la consommation d'énergie
- Idéal pour les hôtels avec des faux plafonds extrêmement étroits
- Maintenance et entretien faciles grâce à un boîtier électrique externe
- Pression statique de 40 Pa pour l'installation des conduits.
- Pompe de vidange intégrée



**PAW-RE2C4**  
Contrôleur en option.  
Commande pour les hôtels.



**CZ-RTC5B**  
Contrôleur en option.  
Télécommande filaire.  
Compatible avec Econavi.



**CZ-CENSC1**  
Capteur Econavi en option



**CZ-RWS3 + CZ-RWRC3**  
Contrôleur en option.  
Télécommande infrarouge.



**CZ-RE2C2**  
Contrôleur en option.  
Télécommande filaire simplifiée.

Modèle		S-15MM1E5A	S-22MM1E5A	S-28MM1E5A	S-36MM1E5A	S-45MM1E5A	S-56MM1E5A
Puissance frigorifique	kW	1,50	2,20	2,80	3,60	4,50	5,60
Puissance absorbée (refroidissement)	W	36,00	36,00	40,00	42,00	49,00	64,00
Intensité de fonctionnement en mode refroidissement	A	0,26	0,26	0,30	0,31	0,37	0,48
Puissance calorifique	kW	1,70	2,50	3,20	4,20	5,00	6,30
Puissance absorbée (chauffage)	W	26,00	26,00	30,00	32,00	39,00	54,00
Intensité de fonctionnement en mode chauffage	A	0,23	0,23	0,27	0,28	0,34	0,45
Type de ventilateur		Ventilateur Sirocco	Ventilateur Sirocco	Ventilateur Sirocco	Ventilateur Sirocco	Ventilateur Sirocco	Ventilateur Sirocco
Volume d'air	Fort / Moyen / Faible m³/min	8,00/7,00/6,00	8,00/7,00/6,00	8,50/7,50/6,50	9,00/8,00/7,00	10,50/9,50/8,00	12,50/11,50/10,00
Pression statique externe	Pa	10 (30)	10 (30)	15 (30)	15 (40)	15 (40)	15 (40)
Pression sonore	Fort / Moyen / Faible <sup>1</sup> dB(A)	28/27/25 (30/29/27)	28/27/25 (30/29/27)	30/29/27 (32/31/29)	32/30/28 (34/32/30)	34/32/30 (36/34/32)	35/33/31 (37/35/32)
Puissance sonore	Fort / Moyen / Faible dB(A)	43/42/40	43/42/40	45/44/42	47/45/43	49/47/45	50/48/46
Dimension	H x L x P mm	200 x 750 x 640	200 x 750 x 640	200 x 750 x 640	200 x 750 x 640	200 x 750 x 640	200 x 750 x 640
Poids net	kg	19	19	19	19	19	19
Connexions de la tuyauterie	Tube de liquide Pouces (mm)	1/4 (6,35)	1/4 (6,35)	1/4 (6,35)	1/4 (6,35)	1/4 (6,35)	1/4 (6,35)
	Tube de gaz Pouces (mm)	1/2 (12,70)	1/2 (12,70)	1/2 (12,70)	1/2 (12,70)	1/2 (12,70)	1/2 (12,70)

1) Avec câble d'amplification et utilisation d'une connexion en court-circuit.

#### Plénum de sortie et d'admission d'air

S-...MM1E5A	Diamètres	Plénum de sortie d'air	Diamètres	Plénum d'entrée d'air
22, 28 & 36	2 x Ø 200	CZ-DUMPA22MMS2	2 x Ø 200	CZ-DUMPA22MMR2
45 & 56	3 x Ø 160	CZ-DUMPA45MMS3	2 x Ø 200	CZ-DUMPA22MMR3

#### Profil ultra-mince pour l'ensemble des modèles

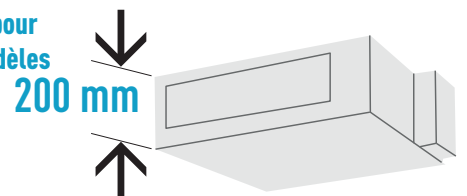

#### Pompe de vidange plus puissante !

Grâce à l'utilisation d'une pompe de vidange à grande élévation, le tube de vidange peut être monté jusqu'à 785 mm à partir de la base de l'unité.

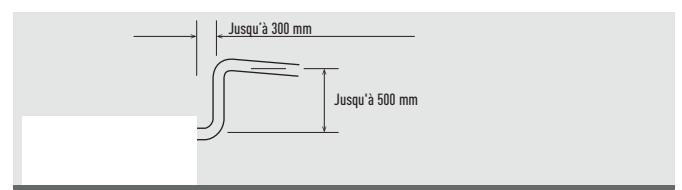

ECONAVI et CONTRÔLE INTERNET : en option.

# Gainable haute pression statique type E2 250 Pa



Conduit haute pression et fonction de conduit d'admission de 100 % d'air frais. La gamme d'unités gainables E2 offre une plus grande flexibilité de conception pour les configurations de gaines étendues du fait de l'augmentation des pressions statiques externes et de la réduction de la consommation d'énergie.

### Focus technique

- Aucune vanne rap requise
- Fonction de conduit d'admission de 100 % d'air frais
- Moteur de ventilateur CC pour davantage d'économies
- Flexibilité totale pour la conception des gaines
- Possibilité d'intégration à un boîtier étanche pour une installation en extérieur
- Capteur de coupure d'air pour éviter la diffusion d'air froid
- Contrôle de la température de l'air



**PAW-RE2C4**  
Contrôleur en option.  
Commande pour les hôtels.



**CZ-RTC5B**  
Contrôleur en option.  
Télécommande filaire.  
Compatible avec Econavi.



**CZ-RWS3 + CZ-RWRC3**  
Contrôleur en option.  
Télécommande infrarouge.



**CZ-RE2C2**  
Contrôleur en option.  
Télécommande filaire simplifiée.

Modèle	Fonction de conduit d'admission de 100 % d'air frais (utilisation d'un kit 100 % d'air frais)				Conduite haute pression						
	S-224ME2E5		S-280ME2E5		S-224ME2E5		S-280ME2E5				
	Refroidissement	Chauffage	Refroidissement	Chauffage	Refroidissement	Chauffage	Refroidissement	Chauffage			
Capacité	kW	22,40	21,20	28,00	26,50	22,40	25,00	28,00	31,50		
Puissance absorbée	W	290,00	290,00	350,00	350,00	440,00	440,00	715,00	715,00		
Intensité de fonctionnement	A	1,85	1,85	2,20	2,20	2,45	2,45	3,95	3,95		
Volume d'air	Fort / Moyen / Faible	m³/min		28,30 / — / —		35,00 / — / —		56,00 / 51,00 / 44,00		72,00 / 63,00 / 53,00	
Pression statique externe	Pa	200		200		140 (60 - 270) <sup>1</sup>		140 (72 - 270) <sup>1</sup>			
Pression sonore <sup>2</sup>	Fort / Moyen / Faible	dB(A)		43 / — / —		44 / — / —		45 / 43 / 41		49 / 47 / 43	
Puissance sonore	Fort / Moyen / Faible	dB(A)		75 / — / —		76 / — / —		77 / 75 / 73		81 / 79 / 75	
Dimension	H x L x P	mm		479 x 1453 x 1205		479 x 1453 x 1205		479 x 1453 x 1205		479 x 1453 x 1205	
Poids net	kg	102		106		102		106			
Connexions de la tuyauterie	Tube de liquide	Pouces (mm)		3/8 (9,52)		3/8 (9,52)		3/8 (9,52)		3/8 (9,52)	
	Tube de gaz	Pouces (mm)		3/4 (19,05)		7/8 (22,22)		3/4 (19,05)		7/8 (22,22)	

Conditions nominales pour la fonction de conduit d'admission de 100 % d'air frais : Refroidissement Extérieur 33°C TS / 28°C TH. Chauffage extérieur 0°C TS / -2,9°C TH. 1) Disponible pour sélectionner le réglage lors du paramétrage initial. 2) Valeurs avec réglage 140 Pa. \* Aucun filtre inclus. Incompatible avec le système ECO 6 GF3 3 tubes.

### Exemple de système

Un port d'inspection (450 x 450 mm ou plus) est nécessaire sur la face inférieure du corps de l'unité intérieure (non fourni).

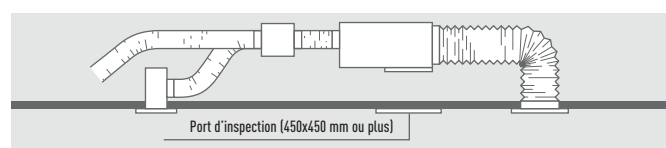

### Fonction de conduit d'admission de 100 % d'air frais

Le modèle gainable E2 avec fonction de conduit d'admission de 100 % d'air frais offre une température d'évacuation exceptionnelle.

	Plage de températures d'évacuation		
	Min	Max	Par défaut
Refroidissement	15°C	24°C	18°C
Chauffage	17°C	45°C	40°C

### Plénums

#### Plénum de sortie d'air (adapté aux conduits rigides et flexibles)

	N. de sorties avec diamètres	Modèle
S-224ME1E5A/S-280ME1E5	1 x 500 mm	CZ-TREMIESPW706

### Kit pour la fonction 100 % d'air frais

Pour les systèmes 2 tubes		Pour les systèmes 3 tubes	
2x CZ-P160RVK2	Kit de vanne rap Carte électronique de contrôle pour modèles 3 tubes	2x CZ-P160HR3	Kit de vanne 3 tubes Carte électronique de contrôle pour modèles 3 tubes
2x CZ-CAPE2	Kit de raccord de distribution	2x CZ-CAPE2	Kit de raccord de distribution
CZ-P680BK2	1x télécommande	CZ-P680BH2	1x télécommande



ECONAVI et CONTRÔLE INTERNET : en option.

# Caisson de ventilation avec échangeur de récupération de chaleur et batterie à détente directe

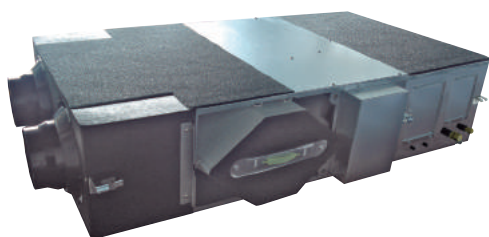

**PAW-RE2C4**  
Contrôleur en option.  
Commande pour les hôtels.



**CZ-RTC5B**  
Contrôleur en option.  
Télécommande filaire.  
Compatible avec Econavi.

**Dispositif motorisé de by pass du système de récupération de chaleur automatiquement contrôlé par la commande de l'unité pour offrir un rafraîchissement passif de l'air lorsque nécessaire.**

- Panneaux autoportants en acier galvanisé avec isolation externe et interne
- Récupération de chaleur enthalpique à haut rendement, de type flux transversal statique, grâce à une membrane ultra-résistante à l'humidité, à l'air, à l'usure et au temps, structure à plaques plates et ondulées. Échange de chaleur total avec efficacité de température de 76 % et efficacité enthalpique de 67 %, également à haut niveau pendant l'été
- Filtre de catégorie 95 % (F9 EN 779) ISO16890 ePm<sub>2,5</sub> avec support synthétique lavable et filtre COARSE 50 % (G3 EN 779) sur l'entrée d'air neuf et filtre COARSE 50 % sur l'admission d'air de retour
- Panneau latéral amovible permettant d'accéder aux filtres et au système de récupération de chaleur lors des opérations de maintenance programmées
- Ventilateurs à entraînement direct basse consommation, haute efficacité et faible niveau sonore
- Section d'alimentation fournie à détente directe (R410A) dotée d'une électrovanne de commande, d'un filtre fréon, de capteurs de température de contact sur les canalisations de liquide et de gaz, de capteurs NTC en aval et en amont du flux d'air
- Coffret électrique intégré avec carte électronique permettant de contrôler la vitesse du ventilateur interne et d'interconnecter les unités extérieures et intérieures
- Raccord de conduits par colliers plastiques circulaires

Modèle			PAW-500ZDX3N	PAW-800ZDX3N	PAW-01KZDX3N			
Alimentation électrique	Tension	V	230	230	230			
	Phase		Monophasé	Monophasé	Monophasé			
	Fréquence	Hz	50	50	50			
Débit d'air		m <sup>3</sup> /min	8,33	13,33	16,66			
Pression statique externe <sup>1</sup>		Pa	90	120	115			
Intensité maximale	Pleine charge totale		A	0,6	1,4	2,1		
			W	150	320	390		
Pression sonore <sup>2</sup>		dB(A)	39	42	43			
Connexions de la tuyauterie	Tube de liquide	Pouces (mm)	1/4 (6,35)	1/4 (6,35)	1/4 (6,35)			
	Tube de gaz	Pouces (mm)	1/2 (12,70)	1/2 (12,70)	1/2 (12,70)			
<b>Récupération de chaleur</b>			<b>Refroidissement</b>	<b>Chauffage</b>	<b>Refroidissement</b>	<b>Chauffage</b>	<b>Refroidissement</b>	<b>Chauffage</b>
Efficacité de température		%	76	76	76	76	76	76
Efficacité enthalpique		%	63	67	63	65	60	62
Puissance économisée en mode été ou en mode hiver*		kW	1,70	4,30 (4,80)	2,50	6,50 (7,30)	3,20	8,20 (9,00)
<b>Électrovanne</b>								
Capacité totale / sensible		kW	3,00/2,10	2,50/2,70	5,10/3,50	4,40/4,80	5,80/4,10	5,20/6,70
Température de coupure		°C	15,9	28,0 (27,3)	15,5	29,6 (29,0)	16,2	28,5 (27,8)
Humidité relative de coupure		%	90	16 (15)	90	14 (13)	89	15 (14)

Conditions nominales en été : Air extérieur : 32 °C TS, HR 50 %. Air ambiant : 26 °C TS, HR 50 %. Conditions nominales en hiver : Air extérieur : -5 °C TS, HR 80 %. Air ambiant : 20 °C TS, HR 50 %. Condition d'entrée d'air en mode froid : 28,5 °C TS, HR 50 % ; température d'évaporation 7 °C. Condition d'entrée d'air en mode chauffage : 13 °C TS, HR 40 % (11 °C TS, HR 45 %) ; température de condensation 40 °C. TS : température sèche ; TH : humidité relative.

1) Se rapporte au débit d'air nominal après le filtre et au module hydraulique à plaques. 2) Niveau de pression sonore calculé à 1 m de : gaine de soufflage rejet, reprise - air neuf/face de service, aux conditions normales. \* Données provisoires.

## Ventilation équilibrée

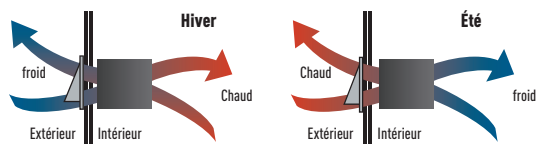

## Interconnexion des unités extérieures et intérieures

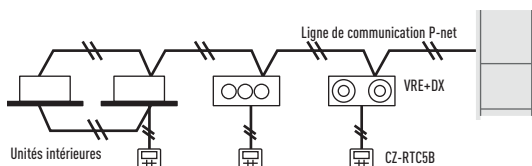

## Courbes caractéristiques

Les courbes ci-dessous illustrent la pression statique externe de l'unité alors que le ventilateur fonctionne à vitesse maximum pour chaque modèle.

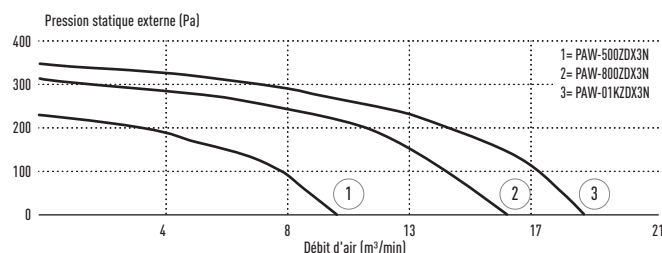

- AUTODIAGNOSTIC
- VENTILATEUR AUTOMATIQUE
- CONTRÔLE DEL'HYGÈRE MILD DRY
- RECHARRAGE AUTOMATIQUE
- POMPE DE VIDANGE INTÉGRÉE
- WLAN EN OPTION
- GTB CONNECTIVITÉ

CONTRÔLE INTERNET : en option.

## Plafonnier type 2



Les unités T2 de type plafonnier disposent d'un moteur de ventilateur à courant continu pour une efficacité accrue et des niveaux de bruit de fonctionnement réduits

Toutes les unités ont la même hauteur et la même profondeur pour une apparence uniformisée dans les installations mixtes, et disposent d'une entrée d'air neuf pour une meilleure qualité de l'air.

### Focus technique

- Faibles niveaux de bruit
- Nouvelle conception, 235 mm de hauteur seulement pour toutes les unités
- Grande et large distribution d'air
- Installation et maintenance faciles
- Entrée d'air frais



**PAW-RE2C4**  
Contrôleur en option.  
Commande pour les hôtels.



**CZ-RTC5B**  
Contrôleur en option.  
Télécommande filaire.  
Compatible avec Econavi.



**CZ-CENS1**  
Capteur Econavi en option



**CZ-RWS3 + CZ-RWRT3**  
Contrôleur en option.  
Télécommande infrarouge.



**CZ-RE2C2**  
Contrôleur en option.  
Télécommande filaire simplifiée.

Modèle		S-36MT2E5A	S-45MT2E5A	S-56MT2E5A	S-73MT2E5A	S-106MT2E5A	S-140MT2E5A
Puissance frigorifique	kW	3,60	4,50	5,60	7,30	10,60	14,00
Puissance absorbée (refroidissement)	W	35,00	40,00	40,00	55,00	80,00	100,00
Intensité de fonctionnement en mode refroidissement	A	0,36	0,38	0,38	0,44	0,67	0,79
Puissance calorifique	kW	4,20	5,00	6,30	8,00	11,40	16,00
Puissance absorbée (chauffage)	W	35,00	40,00	40,00	55,00	80,00	100,00
Intensité de fonctionnement en mode chauffage	A	0,36	0,38	0,38	0,44	0,67	0,79
Type de ventilateur		Ventilateur Sirocco		Ventilateur Sirocco		Ventilateur Sirocco	
Volume d'air	Fort / Moyen / Faible	m <sup>3</sup> /min	14,00/12,00/10,50	15,00/12,50/10,50	15,00/12,50/10,50	21,00/18,00/15,50	30,00/25,00/23,00
Pression sonore	Fort / Moyen / Faible	dB(A)	36/32/30	37/33/30	37/33/30	39/35/33	42/37/36
Puissance sonore	Fort / Moyen / Faible	dB(A)	54/50/48	55/51/48	55/51/48	57/53/51	60/55/54
Dimension	H x L x P	mm	235 x 960 x 690	235 x 960 x 690	235 x 960 x 690	235 x 1275 x 690	235 x 1590 x 690
Poids net		kg	27	27	27	33	40
Connexions de la tuyauterie	Tube de liquide	Pouces [mm]	1/4 (6,35)	1/4 (6,35)	1/4 (6,35)	3/8 (9,52)	3/8 (9,52)
	Tube de gaz	Pouces [mm]	1/2 (12,70)	1/2 (12,70)	1/2 (12,70)	5/8 (15,88)	5/8 (15,88)

### La diffusion de l'air est modifiée en fonction du mode de fonctionnement

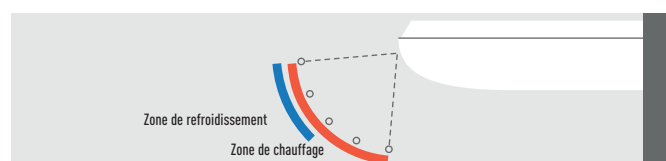

### Encore plus de confort grâce à la distribution du flux d'air

Flux d'air horizontal de 9,5 m maximum. Cette caractéristique est idéale pour les pièces vastes.

La large ouverture d'évacuation de l'air diffuse le flux d'air vers la gauche et vers la droite. La sensation désagréable provoquée lorsque le flux d'air atteint directement les personnes dans la pièce est évitée grâce à la « position Prévention des courants d'air », qui modifie la largeur de l'oscillation, ce qui augmente le degré de confort.

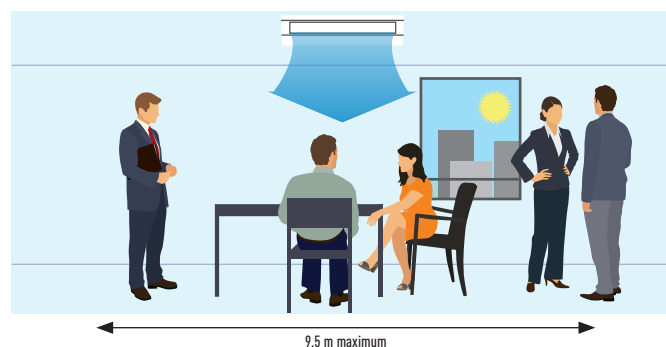

ECONAVI

AUTODIAGNOSTIC

VENTILATEUR AUTOMATIQUE

CONTRÔLE DE L'HUMIDITÉ MILD DRY

CONTRÔLE AUTOMATIQUE DU VOLET

REDÉMARRAGE AUTOMATIQUE

AIR SWEEP

WLAN EN OPTION

GTB CONNECTIVITÉ

ECONAVI et CONTRÔLE INTERNET : en option.

## Unité murale type K2



L'unité murale est dotée d'un panneau lisse et élégant qui est esthétique et facile à nettoyer

L'unité est également plus petite, plus légère et considérablement plus silencieuse que les modèles précédents, ce qui en fait la solution idéale pour les petits bureaux et les autres applications commerciales.

### Focus technique

- Orifice d'évacuation fermé
- Des unités plus légères et plus compactes qui facilitent l'installation
- Fonctionnement silencieux
- Design lisse et résistant
- Tube de sortie tridirectionnel
- La diffusion de l'air est automatiquement modifiée en fonction du mode de fonctionnement



**PAW-RE2C4**  
Contrôleur en option.  
Commande pour les hôtels.



**CZ-RTC5B**  
Contrôleur en option.  
Télécommande filaire.  
Compatible avec Econavi.



**CZ-CENS1**  
Capteur Econavi en option



**CZ-RWS3**  
Contrôleur en option.  
Télécommande infrarouge.



**CZ-RE2C2**  
Contrôleur en option.  
Télécommande filaire simplifiée.

Modèle		S-15MK2E5A	S-22MK2E5A	S-28MK2E5A	S-36MK2E5A	S-45MK2E5A	S-56MK2E5A	S-73MK2E5A	S-106MK2E5A
Puissance frigorifique	kW	1,50	2,20	2,80	3,60	4,50	5,60	7,30	10,60
Puissance absorbée (refroidissement)	W	25,00	25,00	25,00	30,00	30,00	35,00	55,00	80,00
Intensité de fonctionnement en mode refroidissement	A	0,20	0,21	0,23	0,25	0,32	0,35	0,51	0,70
Puissance calorifique	kW	1,70	2,50	3,20	4,20	5,00	6,30	8,00	11,40
Puissance absorbée (chauffage)	W	25,00	25,00	25,00	30,00	30,00	35,00	55,00	80,00
Intensité de fonctionnement en mode chauffage	A	0,20	0,21	0,23	0,25	0,32	0,35	0,51	0,70
Type de ventilateur		Flux transversal	Flux transversal	Flux transversal	Flux transversal	Flux transversal	Flux transversal	Flux transversal	Flux transversal
Volume d'air (Fort / Moyen / Faible)	froid	m³/min 7,90/7,40/6,50	9,00/7,50/6,50	9,50/8,30/6,50	10,90/9,00/6,50	14,50/12,50/10,00	16,00/14,00/12,00	19,50/17,00/14,00	21,50/18,50/15,00
	chaud	m³/min 9,00/7,70/6,80	9,20/8,30/6,80	9,70/8,50/6,80	11,20/9,50/6,80	14,50/12,50/10,00	16,00/14,00/12,00	19,50/17,00/14,00	21,50/18,50/15,00
Pression sonore Fort / Moyen / Faible	dB(A)	34/32/29	36/33/29	37/34/29	40/36/29	38/35/33	40/37/35	47/44/40	49/46/42
Puissance sonore Fort / Moyen / Faible	dB(A)	49/47/44	51/48/44	52/49/44	55/51/44	53/50/48	55/52/50	62/59/55	64/61/57
Dimension H x L x P	mm	290x870x214	290x870x214	290x870x214	290x870x214	302x1120x236	302x1120x236	302x1120x236	302x1120x236
Poids net	kg	9	9	9	9	13	13	14	14
Connexions de la tuyauterie	Tube de liquide	Pouces (mm) 1/4(6,35)	1/4(6,35)	1/4(6,35)	1/4(6,35)	1/4(6,35)	1/4(6,35)	3/8(9,52)	3/8(9,52)
	Tube de gaz	Pouces (mm) 1/2(12,70)	1/2(12,70)	1/2(12,70)	1/2(12,70)	1/2(12,70)	1/2(12,70)	5/8(15,88)	5/8(15,88)

### Orifice d'évacuation fermé

Lorsque l'appareil est éteint, le volet se referme complètement pour empêcher l'entrée de poussière dans l'appareil et préserver son état de propreté. Des unités plus légères et plus compactes qui facilitent l'installation La largeur a été réduite de 17 % et les unités sont également plus légères.

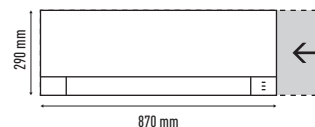

La diffusion de l'air est automatiquement modifiée en fonction du mode de fonctionnement de l'unité

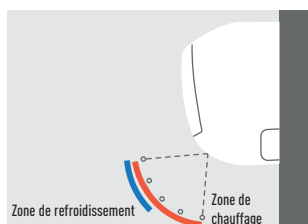

### Tube de sortie six-directionnel

Afin de simplifier l'installation, le tube de sortie propose six différentes directions : droite, arrière droite, en bas à droite, gauche, arrière gauche et en bas à gauche.

### Détendeur externe (en option)

CZ-P56SVK2 (tailles de modèles de 15 à 56)  
CZ-P160SVK2 (tailles de modèles de 73 à 106)





# NOUVELLE CONSOLE DRV

## 1 Élégant et simple

- Design européen épuré, moderne et ultra-mince
- Panneau blanc mat moderne
- Filtre à air lavable

Le profilé de l'unité compact et élégant, également utilisé pour la gamme dédiée au marché immobilier, peut s'intégrer facilement à n'importe quelle architecture d'immeubles.

**Immobilier résidentiel haut de gamme.**



**Dimensions :**

L x H x P = 750 x 600 x 207 mm

**Poids :**

14 kg

**Café/Restaurant.**



## 2 Installation flexible et simple

Quatre options de montage différentes :

- Exposé (au sol ou au mur)
- Semi-encasté
- Encastré

**Installation flexible avec 4 options différentes.**

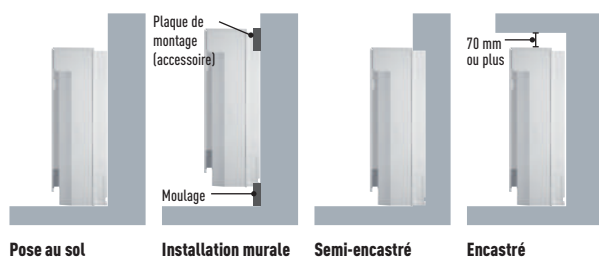

L'unité compacte peut être installée dans un espace réduit, par exemple sous une fenêtre. Cette solution est donc idéale pour remplacer un système de chaudière existant.



## 3 Fonctions pour le confort

- Double direction du flux d'air pour maximiser le confort
- Fonction d'auto-nettoyage
- Compatible avec le nouvel adaptateur WLAN de la gamme tertiaire pour la commande Cloud

**Fonction d'auto-nettoyage.**

- La fonction d'auto-nettoyage peut être pré-programmée à l'aide de la télécommande, jusqu'à 90 minutes après l'activation du mode de déshumidification/refroidissement
- Le flux d'air ne sera pas directement diffusé sur les occupants pendant la phase d'auto-nettoyage

**Double direction du flux d'air.**



## Nouvelle console de type G1



NOUVEAU  
2019

Le profilé de l'unité compact et élégant, également utilisé pour la gamme dédiée au marché immobilier, peut s'intégrer facilement à n'importe quelle architecture d'immeubles

Compact et polyvalent, ce système peut être installé dans un espace aux volumes réduits.

Cette solution est idéale pour la rénovation, en remplacement des radiateurs existants.

### Focus technique

- Design épuré, élégant et ultra-mince
- Panneau blanc mat moderne
- Installation flexible et simple
- Filtre à air lavable
- Fonctionnement silencieux
- Mode de déshumidification pour réduire le taux d'humidité dans les pièces
- Compatible avec la nouvelle commande Cloud « Comfort Cloud »



**PAW-RE2C4**  
Contrôleur en option.  
Commande pour les hôtels.



**CZ-RTC5B**  
Contrôleur en option.  
Télécommande filaire.  
Compatible avec Econavi.



**CZ-CENSC1**  
Capteur Econavi en option



**CZ-RWS3**  
Contrôleur en option.  
Télécommande infrarouge.

Modèle			S-22MG1E5A	S-28MG1E5A	S-36MG1E5A	S-45MG1E5A	S-56MG1E5A
Puissance frigorifique	kW		2,20	2,80	3,60	4,50	5,60
Puissance absorbée (refroidissement)	W		18,00	18,00	20,00	26,00	29,00
Intensité de fonctionnement en mode refroidissement	A		0,18	0,18	0,21	0,23	0,25
Puissance calorifique	kW		2,50	3,20	4,20	5,00	6,30
Puissance absorbée (chauffage)	W		19,00	19,00	21,00	27,00	30,00
Intensité de fonctionnement en mode chauffage	A		0,18	0,18	0,22	0,24	0,26
Type de ventilateur		Flux transversal	Flux transversal	Flux transversal	Flux transversal	Flux transversal	Flux transversal
Débit d'air	Refroidissement (Fort/Moyen/Faible)	m³/min	9,20/7,50/6,00	9,20/7,50/6,00	9,70/8,20/6,00	10,50/9,00/6,50	12,00/9,50/6,50
	Chauffage (Fort/Moyen/Faible)	m³/min	9,70/8,00/6,50	9,70/8,00/6,50	10,20/8,70/6,50	11,00/9,50/7,00	12,50/10,00/7,00
Pression sonore	Fort / Moyen / Faible	dB(A)	38/34/29	38/34/29	39/35/29	42/37/30	44/38/30
Dimension	H x L x P	mm	600 x 750 x 207	600 x 750 x 207	600 x 750 x 207	600 x 750 x 207	600 x 750 x 207
Poids net		kg	14	14	14	14	14
Connexions de la tuyauterie	Tube de liquide	Pouces (mm)	1/4 (6,35)	1/4 (6,35)	1/4 (6,35)	1/4 (6,35)	1/4 (6,35)
	Tube de gaz	Pouces (mm)	1/2 (12,70)	1/2 (12,70)	1/2 (12,70)	1/2 (12,70)	1/2 (12,70)

\* La télécommande à infrarouge (CZ-RWS3) n'a pas besoin de récepteur en option. Le récepteur est inclus dans l'unité.

### Principe de fonctionnement simple pour une utilisation facile



### Filtre à air lavable

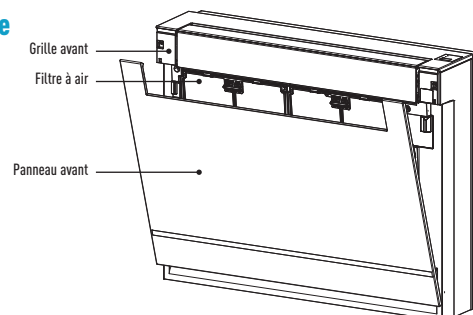

ECONAVI et CONTRÔLE INTERNET : en option.

## Console type P1



Les unités au sol compactes P1 sont la solution idéale pour fournir de l'air conditionné à distribution périphérique

La télécommande filaire standard peut être intégrée dans le corps de l'unité.

### Focus technique

- Les tubes peuvent être raccordés d'un côté ou de l'autre de l'unité, ou encore en dessous ou à l'arrière
- Simple à installer
- Le panneau avant s'ouvre intégralement pour faciliter la maintenance
- Des grilles de diffusion d'air amovibles offrent un débit d'air flexible
- Emplacement pour une pompe à condensats
- Pour la télécommande intégrée, seul le modèle CZ-RTC2 est adapté



**PAW-RE2C4**  
Contrôleur en option.  
Commande pour les hôtels.



**CZ-RTC5B**  
Contrôleur en option.  
Télécommande filaire.  
Compatible avec Econavi.



**CZ-RTC2**  
Contrôleur en option.  
Télécommande programmable.  
Pour unités intérieures de type console (P1).



**CZ-RWS3 + CZ-RWRC3**  
Contrôleur en option.  
Télécommande infrarouge.



**CZ-RE2C2**  
Contrôleur en option.  
Télécommande filaire simplifiée.

Modèle		S-22MP1E5	S-28MP1E5	S-36MP1E5	S-45MP1E5	S-56MP1E5	S-71MP1E5	
Puissance frigorifique	kW	2,20	2,80	3,60	4,50	5,60	7,10	
Puissance absorbée (refroidissement)	W	56,00	56,00	85,00	126,00	126,00	160,00	
Intensité de fonctionnement en mode refroidissement	A	0,25	0,25	0,38	0,56	0,56	0,72	
Puissance calorifique	kW	2,50	3,20	4,20	5,00	6,30	8,00	
Puissance absorbée (chauffage)	W	40,00	40,00	70,00	91,00	91,00	120,00	
Intensité de fonctionnement en mode chauffage	A	0,18	0,18	0,31	0,41	0,41	0,54	
Type de ventilateur		Ventilateur Sirocco		Ventilateur Sirocco	Ventilateur Sirocco	Ventilateur Sirocco	Ventilateur Sirocco	
Volume d'air	Fort / Moyen / Faible	m <sup>3</sup> /min	7,00/6,00/5,00	7,00/6,00/5,00	9,00/7,00/6,00	12,00/9,00/8,00	15,00/13,00/11,00	17,00/14,00/12,00
Pression statique externe		Pa	15	15	15	15	15	
Pression sonore	Fort / Moyen / Faible	dB(A)	33/30/28	33/30/28	39/35/29	38/35/31	39/36/31	41/38/35
Dimensions	H x L x P	mm	615 x 1065 x 230	615 x 1065 x 230	615 x 1065 x 230	615 x 1380 x 230	615 x 1380 x 230	615 x 1380 x 230
Poids net		kg	29	29	29	39	39	39
Connexions de la tuyauterie	Tube de liquide	Pouces (mm)	1/4 (6,35)	1/4 (6,35)	1/4 (6,35)	1/4 (6,35)	1/4 (6,35)	3/8 (9,52)
	Tube de gaz	Pouces (mm)	1/2 (12,70)	1/2 (12,70)	1/2 (12,70)	1/2 (12,70)	1/2 (12,70)	5/8 (15,88)

### Une gestion périphérique efficace

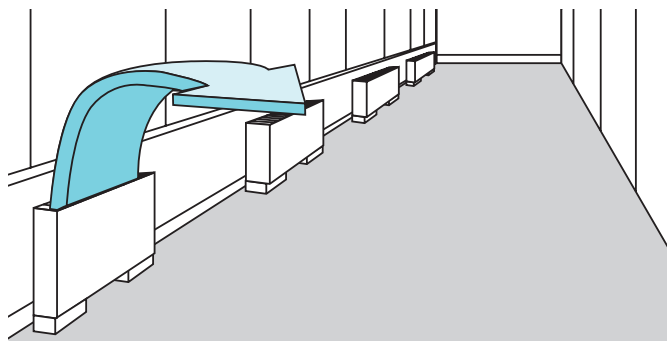

### Une gestion périphérique efficace

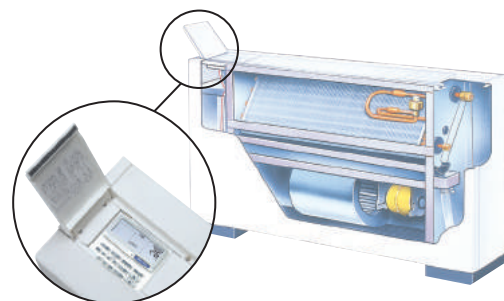

CONTRÔLE INTERNET : en option.

## Console dissimulée type R1

Avec seulement 229 mm de profondeur, l'unité R1 peut être facilement dissimulée dans des zones périphériques pour assurer un conditionnement d'air puissant et efficace

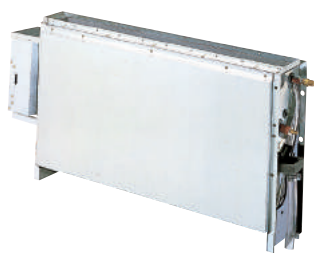

### Focus technique

- Unité de type châssis pour une installation discrète
- Filtres amovibles inclus
- Les tubes peuvent être raccordés d'un côté ou de l'autre de l'unité, ou encore en dessous ou à l'arrière
- Simple à installer



**PAW-RE2C4**  
Contrôleur en option.  
Commande pour les hôtels.



**CZ-RTC5B**  
Contrôleur en option.  
Télécommande filaire.  
Compatible avec Econavi.



**CZ-RWS3 + CZ-RWRC3**  
Contrôleur en option.  
Télécommande infrarouge.



**CZ-RE2C2**  
Contrôleur en option.  
Télécommande filaire simplifiée.

Modèle		S-22MR1E5	S-28MR1E5	S-36MR1E5	S-45MR1E5	S-56MR1E5	S-71MR1E5		
Puissance frigorifique	kW	2,20	2,80	3,60	4,50	5,60	7,10		
Puissance absorbée (refroidissement)	W	56,00	56,00	85,00	126,00	126,00	160,00		
Intensité de fonctionnement en mode refroidissement	A	0,25	0,25	0,38	0,56	0,56	0,72		
Puissance calorifique	kW	2,50	3,20	4,20	5,00	6,30	8,00		
Puissance absorbée (chauffage)	W	40,00	40,00	70,00	91,00	91,00	120,00		
Intensité de fonctionnement en mode chauffage	A	0,18	0,18	0,31	0,41	0,41	0,54		
Type de ventilateur		Ventilateur Sirocco		Ventilateur Sirocco	Ventilateur Sirocco	Ventilateur Sirocco	Ventilateur Sirocco		
Volume d'air	Fort / Moyen / Faible	m <sup>3</sup> /min		7,00/6,00/5,00	7,00/6,00/5,00	9,00/7,00/6,00	12,00/9,00/8,00	15,00/13,00/11,00	17,00/14,00/12,00
Pression statique externe		Pa		15	15	15	15	15	15
Pression sonore	Fort / Moyen / Faible	dB(A)		33/30/28	33/30/28	39/35/29	38/35/31	39/36/31	41/38/35
Dimensions	H x L x P	mm		616 x 904 x 229	616 x 904 x 229	616 x 904 x 229	616 x 1219 x 229	616 x 1219 x 229	616 x 1219 x 229
Poids net		kg		21	21	21	28	28	28
Connexions de la tuyauterie	Tube de liquide	Pouces (mm)		1/4(6,35)	1/4(6,35)	1/4(6,35)	1/4(6,35)	1/4(6,35)	3/8(9,52)
	Tube de gaz	Pouces (mm)		1/2(12,70)	1/2(12,70)	1/2(12,70)	1/2(12,70)	1/2(12,70)	5/8(15,88)

## Une solution d'air conditionné à distribution périphérique avec haute qualité intérieure

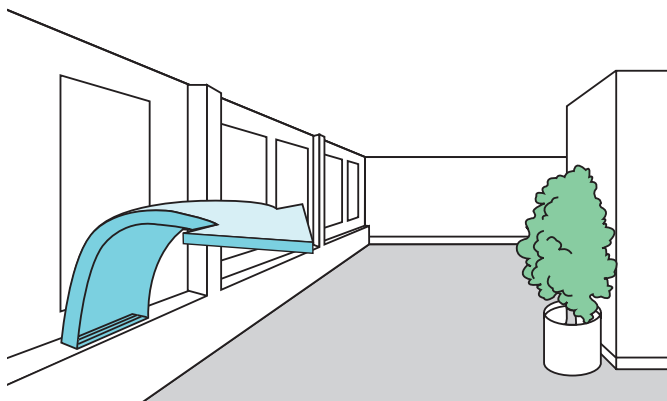

## Kit hydraulique pour ECOi 3 tubes, eau à 45°C



**CZ-RTC5B**  
Contrôleur en option.  
Télécommande filaire.  
Compatible avec Econavi.

### Connectez le module hydrokit à votre système DRV et à d'autres unités intérieures

#### Principe de base et avantage.

Le module hydraulique fournit de l'eau chaude en récupérant la chaleur résiduelle d'une unité intérieure de climatisation standard qui fonctionne en mode refroidissement.

Cette capacité de récupération de chaleur permet à l'ensemble du système d'atteindre une efficacité énergétique élevée et d'obtenir un meilleur classement dans le cadre des méthodes d'évaluation de la performance environnementale des bâtiments, telles que BREEAM au Royaume-Uni.

#### Focus technique

- Unités extérieures Série ECOi EX MF3 3 tubes.
- Télécommande CZ-RTC5B, utilisation commune avec les unités intérieures à détente directe ECOi et PACi

Modèle*				S-80MW1E5		S-125MW1E5	
Alimentation électrique				230V / Monophasé / 50 Hz		230V / Monophasé / 50 Hz	
Puissance frigorifique		kW	8,00		12,50		
Puissance calorifique		kW	9,00		14,00		
Température maximale		°C	~45 / ~65 <sup>1</sup>		~45 / ~65 <sup>1</sup>		
Dimension		H x L x P	mm		892x502x353		
Raccord du tube d'eau		Pouces	R 1 ¼		R 1 ¼		
Pompe à eau (intégrée)			Moteur CC (classe A)		Moteur CC (classe A)		
Débit d'eau	froid	L/min	22,90		35,80		
	chaud	L/min	25,80		40,10		
Connexions de la tuyauterie	Tube de liquide	Pouces (mm)	3/8(9,52)		3/8(9,52)		
	Tube de gaz	Pouces (mm)	5/8(15,88)		5/8(15,88)		
	Tube de drainage		15 ~ 17mm (diamètre intérieur)		15 ~ 17mm (diamètre intérieur)		
Plage de fonctionnement	froid	Ambient	°C	+10 ~ +43		+10 ~ +43	
		Eau	°C	+5 ~ +20		+5 ~ +20	
	chaud	Ambient	°C	-20 ~ +32		-20 ~ +32	
		Eau	°C	+25 ~ +45		+25 ~ +45	
Système raccordable				Système DRV (de récupération de chaleur) à 3 tubes (système allant jusqu'à 48 CH)			
Ratio intérieur maximum (ratio de capacité du module hydrokit raccordable)				Total unité intérieure + capacité hydrokit : jusqu'à 130% (** ~ ***) vs. capacité totale de l'unité intérieure)			

1) Max 45 °C par le circuit de réfrigérant (cycle de pompe à chaleur), au-dessus de 45°C, elle est assurée par le fonctionnement du convecteur électrique. \* Données provisoires.

### Fonction de contrôle du module hydrokit / CZ-RTC5B

- CZ-RTC5B est la version actualisée du modèle CZ-RTC3. Il peut être utilisé aussi bien pour le module hydraulique que pour une unité intérieure ordinaire. Le modèle CZ-RTC5B détermine le type d'unité connecté et bascule automatiquement entre le mode d'affichage du

module hydraulique et celui du climatiseur.

- Le mode de fonctionnement sur l'affichage du module hydraulique doit être réglé lors du paramétrage initial du système en sélectionnant l'un des modes suivants : mode ballon ou mode climatisation

### Aperçu : le module hydraulique dans un système DRV

- Possibilité de connecter plusieurs modules hydrauliques sur le même circuit
- Un kit d'électrovanne de contrôle pour modèles 3 tubes est nécessaire pour chaque unité intérieure et chaque module hydraulique
- Un kit d'électrovanne de contrôle pour modèles 3 tubes est nécessaire pour chaque unité intérieure et chaque module hydraulique

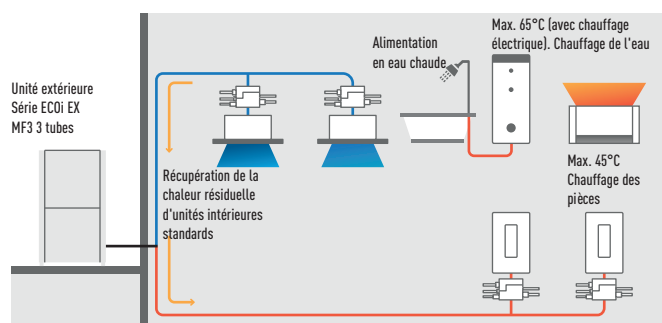

\* Eau froide également disponible

# NOUVELLE SÉRIE DE BALLONS PRO-HT POUR PACi ET ECOi

MAXIMUM  
**75°C**  
TEMPÉRATURE DE  
SORTIE D'EAU



## Ballon d'eau chaude sanitaire PRO-HT. Ballon de grande contenance et à haute température pour les commerces

### 1 Haute performance et grandes économies

- COP (A7) de 4,2 pour ECOi 2 tubes, de 6,70 pour ECOi 3 tubes en cas de récupération de la chaleur
- Label système maximum A+++ (échelle énergétique de A+++ à G)
- Production d'eau chaude efficace par récupération de chaleur
- Eau chaude à haute température sans booster

### 2 Production d'eau chaude avec chauffage et refroidissement simultanés

- Température maximale de sortie d'eau chaude jusqu'à 75°C
- Ballon de grande contenance de 1 000 L
- Échangeur de chaleur conçu pour éviter le calcaire

### 3 Qualité éprouvée

- Échangeur de chaleur à double tube respectant la réglementation sur l'eau potable
- Ballon et échangeur de chaleur fabriqués en acier inoxydable
- Décapage interne et externe

### Exemple de solution : ballon ECS de 1 000 L + système mixte ECOi 3 tubes

- Solution idéale pour les projets hôteliers
- Production d'eau chaude sanitaire avec chauffage et refroidissement spontanés
- L'eau chaude jusqu'à 65°C est produit efficacement par la récupération de chaleur
- COP (A7) de 6,70 en prenant en compte la récupération de chaleur

### Liste détaillée des systèmes compatibles avec ECOi

Modèle	Type de ballon	Compatibilité du produit	Température de sortie d'eau chaude
PAW-VP1000LDHW	ECS	U-10ME2 (2 tubes)	75°C
		U-16MF3 (3 tubes)	65°C

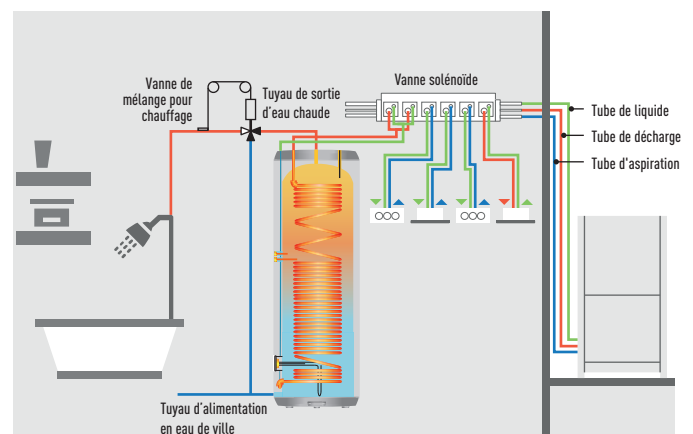

## Nouveau ballon ECS PRO-HT

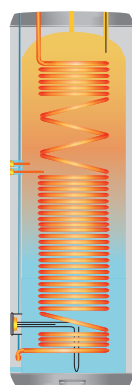

NOUVEAU  
2019

# PRO-HT TANK

Existe aussi en 200L, 500L et 750L

### Profitez d'un ballon efficace pour la production d'eau chaude sanitaire, le chauffage et le refroidissement

Les solutions de ballons PRO-HT de la gamme tertiaire de Panasonic répondent à tous vos besoins en eau chaude et offrent une température d'eau maximale de 75°C.

### Quantité suffisante d'eau chaude à haute température sans aucun booster.

Les solutions de ballons PRO-HT de la gamme tertiaire de Panasonic peuvent être combinées avec les solutions ECOi 2 tubes et 3 tubes pour s'adapter à différents projets, de l'immobilier résidentiel haut de gamme aux bureaux et hôtels.

### Focus technique

- Volume d'eau 1 000 L
- Production d'eau chaude à 75°C maximum sans boosters
- Ballon et échangeur de chaleur fabriqués en acier inoxydable
- Échangeur de chaleur à serpentin 63 m
- Décapsulation interne et externe
- Mousse isolante de 100 mm
- Matériau du ballon 3 mm
- ABS externe

Ballon PRO-HT			PAW-VP1000LDHW	
Unité extérieure			U-10ME2E8	U-16MF3E8
Volume		L	933	933
Hauteur	H x L	mm	2210x990	2210x990
Raccords pour le réseau de distribution d'eau				
			1 1/4"	1 1/4"
Poids net / avec l'eau		kg	186/1119	186/1119
Puissance électrique nominale		W	6620	6920
Cycle de puisage			2XL	2XL
Consommation énergétique par cycle choisi A7 / W10-55		kWh	5,80	5,06
Consommation énergétique par cycle choisi A15 / W10-55		kWh	4,90	4,46
COP eau chaude sanitaire (A7/W10-55) EN 16147 <sup>1)</sup>			4,23	4,85
COP eau chaude sanitaire (A15/W10-55) EN 16147 <sup>2)</sup>			5,00	5,50
<b>Classe d'efficacité énergétique (sur une échelle de A+ à G) <sup>3)</sup></b>			<b>A+</b>	<b>A+</b>
<b>Label système (sur une échelle de A+++ à G) <sup>3)</sup></b>			<b>A+++</b>	<b>—</b>
Alimentation en mode veille conforme à la norme EN16147		W	77,00	73,00
Pression sonore sur 1 m		dB(A)	53	53
Quantité de réfrigérant		g	6,8 + 1,0	9,3 + 1,0
Plage de fonctionnement – température de l'air		°C	-20 ~ +35	-20 ~ +35
Ballon en acier inoxydable de 316 L			Oui	Oui
Épaisseur moyenne du matériau d'isolation		mm	100	100
Raccordement d'entrée/de sortie de l'échangeur de chaleur		Pouces (mm)	1/2 (12,70) / 3/4 (19,05)	1/2 (12,70) / 3/4 (19,05)
Consommation électrique maximum sans chauffage		W	9000	18500
Consommation électrique maximum avec chauffage		W	15000	24500
Nombre de chauffages électriques x puissance		W	1 x 6000	1 x 6000
Tension / Fréquence		V/Hz	400/50	400/50
Protection électrique		A	16	16
Protection contre la condensation			IP24	IP24
Chauffage avec la pompe à chaleur	Min / Max	°C	5/76	5/76
Chauffage avec résistance électrique	Min / Max	°C	55/75	55/75
Réfrigérant (R410A)/CO <sub>2</sub> eq.		kg/T	7,8 / 15,522	10,3 / 20,497

#### Accessoires

**PAW-VP-RTC5B-VRF** Contrôleur de ballon pour système ECOi

1) Chauffage de l'eau sanitaire jusqu'à 55°C avec température de l'air d'entrée à 7°C, humidité de 89 % et température de l'eau d'entrée de 10°C. Conformément à la norme EN16147. 2) Chauffage de l'eau sanitaire jusqu'à 55°C avec température de l'air d'entrée à 15°C, humidité de 74 % et température de l'eau d'entrée de 10°C. Conformément à la norme EN16147. 3) Selon LOT2 (RÈGLEMENT DÉLÉGUÉ DE LA COMMISSION EUROPÉENNE N°812/2013).

Ce produit est conçu pour respecter la directive européenne 98/93/CE sur l'eau potable modifiée par la directive 2015/1787/UE. La durée de vie du produit n'est pas garantie en cas d'utilisation d'eaux souterraines (telles que l'eau de source ou l'eau du puits), d'eau du robinet contenant du sel ou d'autres impuretés, ou dans des zones où l'eau est acide. Les frais de garantie et d'entretien liés à ces cas incombent au client.

\* Lors d'une connexion en tant qu'élément pressurisé, une vanne de sécurité est obligatoire.

## AQUAREA AIR

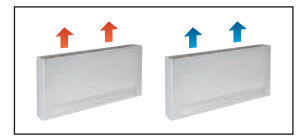
AQUAREA  
AIR

Flux d'air	Vitesse	PAW-AAIR-200-2			PAW-AAIR-700-2			PAW-AAIR-900-2		
		Min	Intermédiaire	Max	Min	Intermédiaire	Max	Min	Intermédiaire	Max
<b>Mode chauffage</b>										
Puissance calorifique totale	W	217,00	470,00	570,00	708,00	1032,00	1188,00	886,00	1420,00	1703,00
Débit d'eau	kg/h	37,30	80,80	98,00	121,80	177,50	204,30	152,40	244,20	292,90
Chute de la pression de l'eau	kPa	0,40	2,00	2,90	0,30	0,80	1,00	0,50	1,60	2,20
Température de l'eau d'entrée	°C	35	35	35	35	35	35	35	35	35
Température de l'eau de sortie	°C	30	30	30	30	30	30	30	30	30
Température de l'air d'entrée	°C	19,00	19,00	19,00	19,00	19,00	19,00	19,00	19,00	19,00
Température de l'air de sortie	°C	38,90	32,00	30,00	33,30	31,80	30,60	30,20	31,10	30,60
<b>Mode refroidissement</b>										
Puissance frigorifique totale	W	237,00	345,00	555,00	756,00	1039,00	1204,00	1153,00	1518,00	1746,00
Puissance frigorifique sensible	W	230,00	314,00	504,00	646,00	903,00	1058,00	1061,00	1384,00	1598,00
Débit d'eau	kg/h	40,00	59,00	95,00	129,00	178,00	207,00	198,00	261,00	300,00
Chute de la pression de l'eau	kPa	0,40	2,00	2,90	1,00	2,00	2,00	6,00	9,00	12,00
Température de l'eau d'entrée	°C	10	10	10	10	10	10	10	10	10
Température de l'eau de sortie	°C	15	15	15	15	15	15	15	15	15
Température de l'air d'entrée	°C	27,00	27,00	27,00	27,00	27,00	27,00	27,00	27,00	27,00
Température de l'air de sortie	°C	15,00	17,00	18,00	14,00	16,00	17,00	16,00	17,00	18,00
Humidité relative de l'air entrant	%	47	47	47	47	47	47	47	47	47
Flux d'air	m <sup>3</sup> /min	0,90	1,90	2,70	2,60	4,20	5,30	4,10	6,10	7,70
Puissance absorbée maximale	W	7,00	9,00	13,00	14,00	18,00	22,00	16,00	20,00	24,00
Pression sonore	dB(A)	23	33	40	24	36	42	25	36	44
Dimensions (H x L x P)	mm	735 x 579 x 129			935 x 579 x 129			1135 x 579 x 129		
Poids net	kg	17			20			23		
Vanne 3 voies incluse		Oui			Oui			Oui		
Thermostat à écran tactile		Oui			Oui			Oui		

### Radiateurs très basse température pour les installations avec pompe à chaleur

Les radiateurs compacts Aquarea Air de Panasonic offrent des capacités de contrôle de la température hautement efficaces.

Avec tout juste 13cm de profondeur, ils sont les plus sophistiqués du marché. Résolument élégants et raffinés, les radiateurs Aquarea Air se fondent facilement dans le décor.

Grâce à l'efficacité exceptionnelle de la ventilation, le moteur utilise une quantité d'énergie considérablement réduite (faible puissance en watts). La vitesse du ventilateur est constamment modulée par le contrôleur de température en fonction d'une logique intégrale proportionnelle, un avantage incontestable pour réguler la température et l'humidité d'une pièce en mode Été.

Avec des radiateurs en fonte ordinaires.

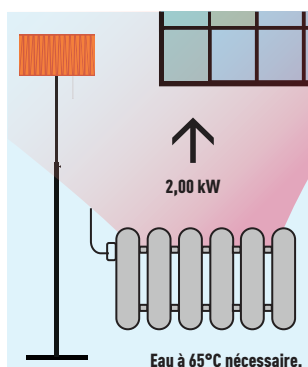

Avec Aquarea air

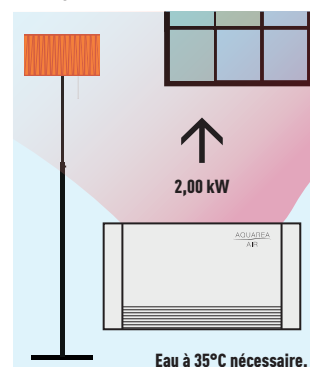

#### Focus technique :

- Haute puissance calorifique
- 3 vitesses et capacités de ventilateur
- Design exclusif
- Encombrement extrêmement réduit (profondeur de 12,9cm seulement)
- Fonctions de refroidissement et de déshumidification possibles (une purge est nécessaire)
- Vanne 3 voies incluse (aucune vanne de décharge n'est requise sur l'installation si plus de 3 radiateurs sont installés)
- Thermostat à écran tactile

Toutes les courbes de température et les capacités sont disponibles sur [www.panasonicproclub.com](http://www.panasonicproclub.com)



# VENTILO-CONVECTEURS

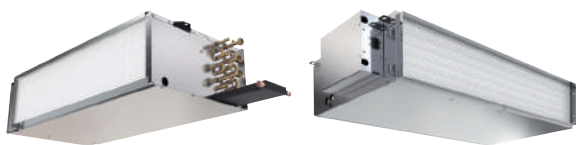

**PAW-FC-303TC**  
Contrôleur en option.  
Télécommande filaire.



**PAW-FC-RC1**  
Contrôleur en option.  
Télécommande filaire.

		Unités compactes								Pression statique élevée
Connexion côté gauche		PAW-FC-D11-1	PAW-FC-D15-1	PAW-FC-D24-1	PAW-FC-D40-1	PAW-FC-D55-1	PAW-FC-D65-1	PAW-FC-D90-1	PAW-FC-H150	
Puissance frigorifique totale <sup>1)</sup>	Intermédiaire / Super Max	kW	1,0/1,5	1,2/1,7	2,0/2,5	3,2/4,6	4,6/5,8	6,1/7,3	6,1/8,1	11,9/14,8
Puissance frigorifique sensible <sup>1)</sup>	Intermédiaire / Super Max	kW	0,8/1,1	0,9/1,3	1,5/1,9	2,2/3,3	3,3/4,5	4,3/5,1	4,6/6,3	9,6/12,9
Puissance calorifique <sup>1)</sup>	Intermédiaire / Super Max	kW	1,4/2,0	1,5/2,2	2,4/3,1	4,1/5,7	5,3/7,1	7,9/9,3	8,1/11,6	14,9/19,9
P design	Super Min / Intermédiaire / Super Max	W	14/24/36	10/18/29	16/37/45	28/55/72	37/75/105	53/100/147	90/112/188	180/421/675
Calibre des fusibles		A	2	2	2	2	2	2	2	6
Dimensions (incluant le plateau à condensat et le boîtier électrique)	H x L x P	mm	220x570x430	220x570x430	220x753x430	220x1122x430	220x1307x430	220x1121x530	220x1316x530	356x1600x798
Poids (sans eau)		kg	13	13	15	22	26	27	38	63
Niveau de puissance sonore globale	Super Min / Intermédiaire / Super Max	dB(A)	33/40/49	31/43/50	30/45/52	34/46/56	38/51/58	43/56/61	50/55/64	52/64/71
Pression sonore générale	Super Min / Intermédiaire / Super Max	dB(A)	24/31/40	22/34/41	21/36/43	25/37/47	29/42/49	34/47/52	41/46/55	31/45/51
Pression statique	Max	Pa	30	30	50	70	70	70	70	110
Flux d'air <sup>1)</sup>	Intermédiaire / Super Max	m³/h	190/283	179/265	274/390	486/716	640/933	893/1064	936/1397	2112/3176
Chute de la pression de l'eau	Intermédiaire / Super Max	kPa	19,5/39,2	3,9/6,3	19,3/28,8	22,8/46,9	37,4/60,2	15,4/21,5	19,3/32,5	19,8/26,1
Vitesses du ventilateur			3 vitesses	3 vitesses	3 vitesses	3 vitesses	3 vitesses	3 vitesses	3 vitesses	3 vitesses
Moteur du ventilateur et vitesses totales			AC 5 vitesses	AC 5 vitesses	AC 5 vitesses	AC 5 vitesses	AC 5 vitesses	AC 5 vitesses	AC 5 vitesses	AC 5 vitesses
Bac à vidange et filtre à air			Inclus	Inclus	Inclus	Inclus	Inclus	Inclus	Inclus	Inclus
Raccords tuyauterie d'eau		Pouces	1/2	1/2	1/2	1/2	1/2	3/4	3/4	1

### Accessoires

<b>PAW-FC-RC1</b>	Télécommande filaire avancée pour ventilo-convecteur gainable
<b>PAW-FC-303TC</b>	Télécommande filaire
<b>PAW-FC-3WY-11/55-1</b>	Kit de vanne 3 tubes (pour PAW-FC-D11/15/24/40/55-1)
<b>PAW-FC-3WY-65/90-1</b>	Kit de vanne 3 tubes (pour PAW-FC-D65/90-1)
<b>PAW-FC-3WY-150</b>	Kit de vanne 3 tubes (pour PAW-FC-H150)

<sup>1)</sup> Flux d'air et capacité à 0 Pa de pression statique. \* Performances basées sur : Températures de l'air en été 27 °C / 19 °C (température humide et eau glacée 7 / 12 °C - température de l'air en hiver 20 °C - température entrée d'eau 50 °C).



## Nouvelle gamme de ventilo-convecteurs

**Simplicité d'installation et amélioration du niveau sonore et des performances acoustiques sont les évolutions majeures que Panasonic apporte à ses ventilo-convecteurs. Nés de cette ambition, ils répondent aux exigences des consommateurs et se conforment à leurs attentes.**

Cette gamme de ventilo-convecteurs comprend une série gainable et compacte, parfaitement appropriée à un usage domestique ou professionnel, ainsi qu'un modèle doté d'une pression statique élevée en vue destiné aux locaux commerciaux. Conformément à la norme Eurovent, elle se compose d'un bac à vidange, d'un filtre et propose un moteur de ventilateur à faible consommation d'énergie. Maintenance et accessibilité faciles.

### Contrôleur de ventilo-convecteurs PAW-FC-RC1

Cette commande perfectionnée peut apporter un meilleur niveau de confort en mode chauffage. Utilisé comme capteur de débit d'eau, le capteur permet d'arrêter le ventilateur lorsque la température de l'eau est basse et d'éviter ainsi les courants d'air froid en hiver. Il peut aussi utiliser la nouvelle fonctionnalité de dégivrage de la gamme Génération J et arrêter le ventilo-convecteur.

#### Caractéristiques :

- Thermostat d'ambiance
- 3 sorties, relais 230 V pour contrôle du ventilateur
- 2 sorties, relais 230 V pour contrôle du mode chauffage/refroidissement
- Dispositif esclave ModBus RTU
- 1 entrée numérique pour la détection des pressions sur l'écran tactile (interrupteur de carte principal) (interrupteur de carte principal)
- 1 entrée analogique pour capteur

**1 Innovation pour un confort optimal**

**3 Qualité et échangeur haute efficacité**

**2 Ventilateur à faible consommation d'énergie**

**4 Souplesse et rapidité d'installation**

# LES SOLUTIONS DE VENTILATION DE PANASONIC



Pour un maximum d'économies et une intégration facile.

### Kit de connexion CTA 16kW, 28kW et 56kW

Le kit de raccordement CTA comprend : Boîtier IP65 incluant cartes électroniques et bornes, vanne d'expansion et capteurs.

L'échangeur de chaleur, le ventilateur et le moteur de ventilateur qui doivent être installés dans le CTA doivent être fournis sur le site.

Applications : hôtels, bureaux, salles de serveurs, ou tous les grands bâtiments où le contrôle de la qualité de l'air - contrôle de l'humidité, air neuf - est nécessaire.



### Le Kit CTA permet de combiner l'air conditionné et l'admission d'air neuf en une seule solution.

Les nouveaux Kits CTA permettent de connecter des systèmes ECOi à des centrales de traitement de l'air en utilisant le même circuit de réfrigérant que le système DRV. Grâce aux vastes possibilités de connectivité, les Kits CTA de Panasonic peuvent être facilement intégrés.

### 3 types de kits CTA : Deluxe, Medium et Light.

Code du modèle	IP 65	Contrôle de la demande 0-10 V*	Compensation des changements de température extérieure. Prévention des courants d'air froids
PAW-160MAH2 / PAW-280MAH2 / PAW-560MAH2	Oui	Oui	Oui
PAW-160MAH2M / PAW-280MAH2M / PAW-560MAH2M	Oui	Oui	Non
PAW-160MAH2L / PAW-280MAH2L / PAW-560MAH2L	Oui	Non	Non

\* Avec CZ-CAPBCZ.

### Caisson de ventilation avec échangeur de récupération de chaleur batterie à détente directe



### Dispositif motorisé de bypass du système de récupération de chaleur automatiquement contrôlé par la commande de l'unité pour offrir un rafraîchissement en free cooling lorsque nécessaire

- Panneaux autoportants en acier galvanisé avec isolation externe et interne
- Récupération de chaleur enthalpique à haut rendement, de type flux transversal statique, grâce à une membrane ultra-résistante à l'humidité, à l'air, à l'usure et au temps, structure à plaques plates et ondulées. Échange de chaleur total avec efficacité de température de 76 % et efficacité enthalpique de 67 %, également à haut niveau pendant l'été
- Filtre de catégorie 95 % (F9 EN 779) ISO16890 ePm<sub>2,5</sub> avec support synthétique lavable et filtre COARSE 50 % (G3 EN 779) sur l'entrée d'air neuf et filtre COARSE 50 % sur l'admission d'air de retour
- Panneau latéral amovible permettant d'accéder aux filtres et au système de récupération de chaleur lors des opérations de maintenance programmées
- Ventilateurs à entraînement direct basse consommation, haute efficacité et faible niveau sonore avec moteurs EC 3 vitesses
- Section d'alimentation fournie à détente directe (R410A) dotée d'une électrovanne de commande, d'un filtre fréon, de capteurs de température de contact sur les canalisations de liquide et de gaz, de capteurs NTC en aval et en amont du flux d'air

### Rideau d'air à détente directe

#### Grande efficacité du chauffage.

Le flux d'air combiné, qui présente un faible facteur d'induction de courant d'air (facteur de mélange), peut conserver la température initiale sélectionnée sur de longues distances et atteindre le sol tout en restant à température ambiante. Cela est nécessaire pour éviter le refroidissement des espaces intérieurs.



La gamme de rideaux d'air Panasonic est conçue pour fonctionner en toute discrétion et offrir un rendement élevé. Les rideaux d'air produisent un flux d'air continu du haut vers le bas d'une entrée ouverte et créent une barrière qui peut être traversée par des personnes et des objets mais non par l'air. Destinés à améliorer l'efficacité énergétique, minimiser les pertes de chaleur d'un bâtiment et permettre aux commerçants de laisser les portes ouvertes afin d'encourager les clients à entrer dans leur boutique, nos rideaux d'air peuvent être raccordés à la fois aux systèmes DRV et PACi.

Comparaison des capacités de chauffage : Rideau d'air électrique / Rideau d'air Panasonic

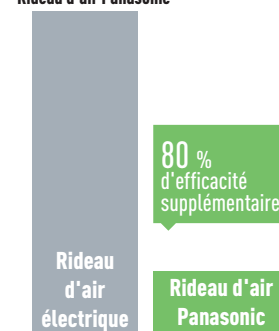

\* Avec l'U-100PZHZE5 sur le PAW-20PAIRC-LS. Méthode de calcul : En prenant en considération le SCOP de la combinaison Panasonic de 6,0. Si 100 est l'énergie nécessaire pour un rideau d'air, le rideau d'air Panasonic requiert 1/(1-6)\*100=20.

### Ventilation à récupération d'énergie

#### Les ventilateurs à récupération d'énergie vous aident à améliorer votre confort et vos économies d'énergie.



- Les ventilateurs à récupération d'énergie peuvent réduire la charge d'air extérieur car ils récupèrent efficacement les déperditions de chaleur dues à la ventilation pendant le processus de récupération de chaleur. Ainsi, la ventilation produit des économies d'énergie et les coûts de fonctionnement liés aux équipements de climatisation et chauffage baissent en conséquence. De plus, en concevant nos modèles actuels avec un élément d'échange thermique à contre-courant, nous obtenons des produits fins et silencieux, qui créent un environnement climatisé confortable et agréable tout en économisant l'énergie.
- Des économies d'énergie considérables ont été obtenues par l'adoption d'un élément d'échange thermique à contre-courant à haut rendement.
  - Échangeur de chaleur à contre-courant utilisé pour réduire le bruit et obtenir un châssis plus mince et plus compact
  - Toutes les opérations de maintenance peuvent être effectuées par le biais d'un seul orifice d'inspection
  - Système d'alimentation en air / d'échappement droit pour une installation simplifiée

En cas d'utilisation d'un ventilateur standard<sup>1</sup>

En cas d'utilisation d'un ventilateur à récupération d'énergie.<sup>2</sup>

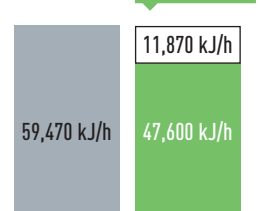

1) Deux unités FY-27FPK7. 2) Une unité FY-500ZY6R.

# Kit de raccordement CTA 16, 28 et 56 kW pour ECOi et ECO G



## Kit CTA Panasonic 16-56kW connecté à une unité ECOi ou ECO G

Carte électronique, transformateur, électrovanne de commande, thermistance x 4 pièces, bornier et boîtier de composants électriques.

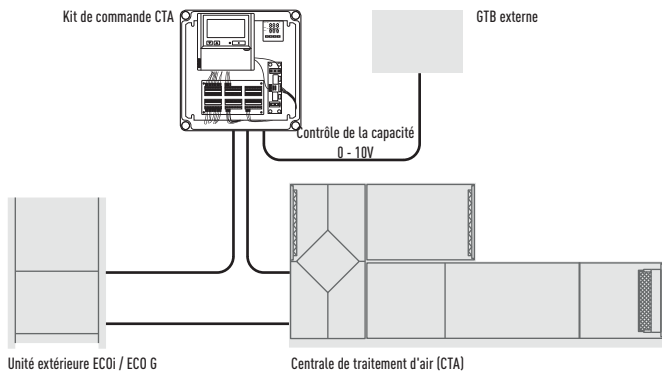

Le contrôle de la demande sur l'unité extérieure est géré par un signal 0-10 V externe.

### Exemple de système pour une capacité importante (plus de 56 kW)

3 x [Carte électronique, Transformateur, électrovanne de commande, Thermistance x 4 pièces, Bornier et Boîtier de composants électriques].  
Exemple de système de 140 kW

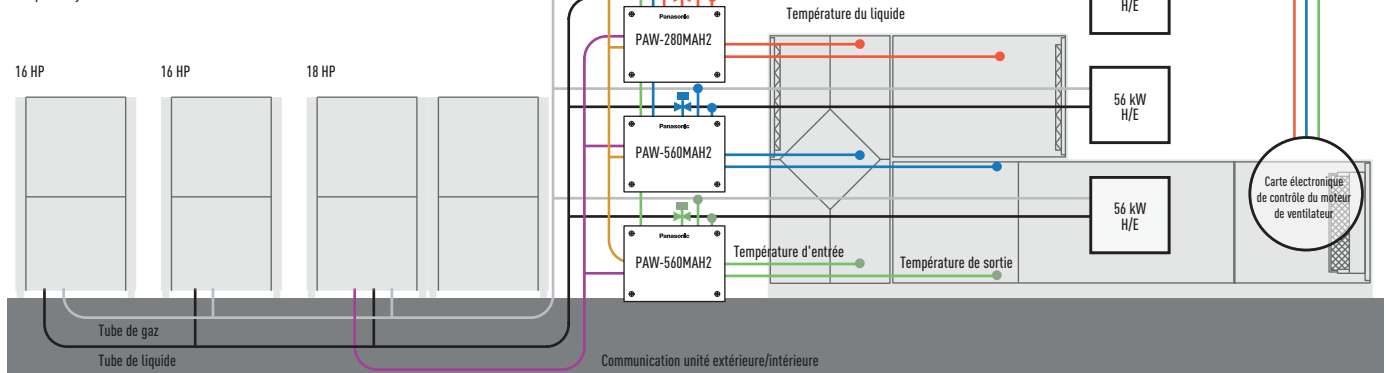

## Accessoires en option : les fonctions suivantes sont disponibles en utilisant différents accessoires de contrôle :

### Télécommande programmable CZ-RTC4.

- Fonctionnement - MARCHE/ARRÊT
- Sélection du mode
- Réglage de la température

\* Le signal de fonctionnement du ventilateur peut être obtenu à partir de la carte électronique.

### Terminal CZ-T10.

- Signal d'entrée = Fonctionnement - MARCHE/ARRÊT
- Exclusion de la télécommande
- Signal de sortie = Fonctionnement - Marche
- Sortie Alarme (par 12 V CC)

### Sortie 12 V CC. PAW-OCT. Terminal EN OPTION.

- Signal de sortie = Refroidissement / Chauffage / Statut du ventilateur
- Dégivrage
- Thermostat - MARCHE

### CZ-CAPBC2 Unité d'E/S Mini Seri-para

- Contrôle de la demande de 40 % à 120 % (incrément de 5 %) par signal d'entrée de 0-10 V
- Réglage de la température par signal d'entrée 0-10 V ou 0-140 Ω
- Sortie température de la pièce (entrée d'air) par 4-20 mA
- Sélection du mode et/ou commande MARCHE/ARRÊT
- Contrôle du fonctionnement du ventilateur
- Sortie État de fonctionnement / Sortie Alarme
- Contrôle MARCHE/ARRÊT du thermostat

### PAW-T10, carte électronique à connecter au connecteur T10.

- Une carte électronique avec contact sec a été élaborée afin de permettre un contrôle aisé de l'unité
- Signal d'entrée = Fonctionnement - MARCHE/ARRÊT
- Exclusion de la télécommande

## Principaux composants des systèmes de ventilation mécanique

Les principaux composants d'un système de ventilation mécanique sont les suivants : Centrale de traitement d'air (CTA), conduits d'air et éléments de diffusion de l'air.

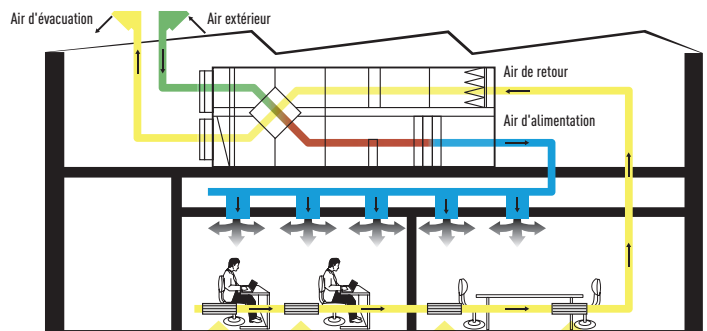

L'unité extérieure ECOi 2 tubes doit être utilisée pour le kit de raccordement CTA. 3 modèles pour le système DRV : 5 CH (PAW-160MAH2/M/L), 10 CH (PAW-280MAH2/M/L) et 20 CH (PAW-560MAH2/M/L).

### Avec des unités extérieures ECO G

- Un kit CTA peut être utilisé pour une unité ECO G (2 tubes, 56 kW). Il n'est pas possible d'utiliser des Kits CTA multiples
- La combinaison avec des unités intérieures standard n'est pas possible
- L'alimentation électrique est monophasée, de 220 V à 240 V

### Focus technique

- Système/capacité maximale : 60 CH (168 kW)
- Longueur de tuyauterie maximale : 100 m (120 m équivalent)
- Dénivelé (unité intérieure / unité extérieure) : 4 m
- Ratio de capacité unités intérieures/extérieures : 50~100%
- Nombre maximum d'unités intérieures : 3 unités\*
- Plage de températures extérieures en mode chauffage : -20 ~ +15°C
- Plage de températures disponibles pour l'air admis au niveau du Kit CTA : froid : +18 ~ +32°C/chaud : +16 ~ +30°C

\* Pour un fonctionnement simultané contrôlé par un capteur de télécommande.

- Le système est contrôlé en fonction de la température de l'air admis (ou de l'air de reprise de la pièce) (comme pour l'unité intérieure standard) (mode sélectionnable : Automatique / Refroidissement / Chauffage / Ventilateur / Sec (mais identique au mode froid))
- La température de l'air d'évacuation est également contrôlée pour éviter une évacuation d'air trop faible en mode froid ou trop élevée en mode

- chaud (pour le DRV)
- Contrôle de la demande (arrêt forcé du thermostat commandé par l'intensité de fonctionnement)
- Signal de fonctionnement du dégivrage, sortie de l'état MARCHE/ARRÊT du thermostat
- Contrôle de la pompe de vidange (la pompe de vidange et l'interrupteur à flotteur ne sont pas fournis)
- Le réglage externe de la température cible via l'interface de signal intérieur/extérieur est disponible avec CZ-CAPBC2 (Ex. 0 - 10 V)
- Contrôle de la demande de 40 % à 120 % (incrément de 5 %) par signal d'entrée de 0-10 V
- Connectable avec le système P-Link. Il peut être nécessaire de prêter plus particulièrement attention au bruit électrique en fonction du système externe
- Le signal de contrôle du ventilateur de la carte électronique peut être utilisé pour contrôler le débit d'air (Fort/Moyen/Faible et LL pour Th-OFF). Le câblage du circuit de commande du ventilateur doit être modifié sur le site

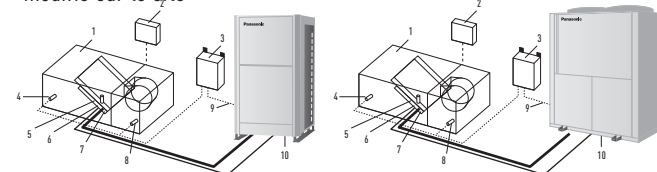

#### Système et réglages. Aperçu du système.

1. Matériel de l'unité CTA (non fourni)
2. Contrôleur de système d'unité CTA (fourni)
3. Boîtier du contrôleur du kit CTA (avec carte électronique de contrôle)
4. Thermistance pour air d'évacuation
5. Vanne d'expansion électronique
6. Thermistance pour Tube de gaz (E3)
7. Thermistance pour Tube de liquide (E1)
8. Thermistance pour air d'aspiration
9. Câblage entre unités
10. Unité extérieure

CH	5 CH		10 CH		20 CH		30 CH		40 CH		50 CH		60 CH	
	PAW-160MAH2/M/L	PAW-280MAH2/M/L	PAW-560MAH2/M/L	PAW-280MAH2/M/L	PAW-560MAH2/M/L	PAW-280MAH2/M/L	PAW-560MAH2/M/L	PAW-560MAH2/M/L	PAW-560MAH2/M/L	PAW-560MAH2/M/L	PAW-560MAH2/M/L	PAW-560MAH2/M/L	PAW-560MAH2/M/L	PAW-560MAH2/M/L
Puissance nominale en mode froid à 50 Hz	kW	14,00	28,0	56,0	84,0	112,0	140,0	168,0						
Puissance nominale en mode chaud à 50 Hz	kW	16,00	31,5	63,0	95,0	127,0	155,0	189,0						
Débit d'air en mode froid	Fort / Faible	m³/min	2600/1140	5000/3500	10000/7000	15000/10500	20000/14000	25000/17500	30000/21000					
Facteur de dérivation			0,9 (recommandé)	0,9 (recommandé)	0,9 (recommandé)	0,9 (recommandé)	0,9 (recommandé)	0,9 (recommandé)	0,9 (recommandé)					
Dimensions	H x L x P	mm	303 x 232 x 110	404 x 425 x 78	404 x 425 x 78	404 x 425 x 78	404 x 425 x 78	404 x 425 x 78	404 x 425 x 78					
Poids		kg	3,2	6,3	6,3	6,3	6,3	6,3	6,3					
Longueur des tuyauteries	Min / Max	m	10/100	10/100	10/100	10/100	10/100	10/100	10/100					
Dénivelé (int./ext.)	Max	m	10	10	10	10	10	10	10					
Connexions de la tuyauterie	Tube de liquide	Pouces (mm)	3/8 (9,52)	3/8 (9,52)	5/8 (15,88)	3/4 (19,05)	3/4 (19,05)	3/4 (19,05)	3/4 (19,05)					
	Tube de gaz	Pouces (mm)	5/8 (15,88)	7/8 (22,22)	1 1/8 (28,58)	1 1/4 (31,75)	1 1/2 (38,15)	1 1/2 (38,15)	1 1/2 (38,15)					
Température d'admission du Kit CTA	Froid Min ~ Max	°C TS	+18 ~ +32	+18 ~ +32	+18 ~ +32	+18 ~ +32	+18 ~ +32	+18 ~ +32	+18 ~ +32					
	Froid Min ~ Max	°C (TH)	+13 ~ +23	+13 ~ +23	+13 ~ +23	+13 ~ +23	+13 ~ +23	+13 ~ +23	+13 ~ +23					
	Chaud Min ~ Max	°C	+16 ~ +30	+16 ~ +30	+16 ~ +30	+16 ~ +30	+16 ~ +30	+16 ~ +30	+16 ~ +30					
Température ambiante de l'unité extérieure	Froid Min ~ Max	°C	-10 ~ +43	-10 ~ +43	-10 ~ +43	-10 ~ +43	-10 ~ +43	-10 ~ +43	-10 ~ +43					
	Chaud Min ~ Max	°C	-20 ~ +15	-20 ~ +15	-20 ~ +15	-20 ~ +15	-20 ~ +15	-20 ~ +15	-20 ~ +15					

#### Kit de raccordement CTA / Combinaison de système

Capacité (CH)	Combinaison d'unité extérieure	Combinaison de kit CTA
28kW (10 CH)	U-10ME2E8	PAW-280MAH2
56 kW (20 CH)	U-20ME2E8	PAW-560MAH2
84 kW (30 CH)	U-16ME2E8 U-14ME2E8	PAW-560MAH2 PAW-280MAH2
112 kW (40 CH)	U-20ME2E8 U-20ME2E8	PAW-560MAH2 PAW-560MAH2
140 kW (50 CH)	U-18ME2E8 U-16ME2E8	PAW-560MAH2 PAW-560MAH2 PAW-280MAH2
168 kW (60 CH)	U-20ME2E8 U-20ME2E8	PAW-560MAH2 PAW-560MAH2 PAW-560MAH2
56 kW (20 CH)	U-20GE3E5	PAW-560MAH2

## Rideau d'air à détente directe, connecté à un système DRV ou PACi

### Grande efficacité du chauffage

Le flux d'air combiné, qui présente un faible facteur d'induction de courant d'air (facteur de mélange), peut conserver la température initiale sélectionnée sur de longues distances et atteindre le sol tout en restant à température ambiante. Cela est nécessaire pour éviter le refroidissement des espaces intérieurs.

Disponibles en différentes longueurs afin de répondre aux besoins et de s'adapter aux dimensions comprises entre 1 et 2,5 m, les deux types de rideaux d'air sont équipés de grilles de sortie réglables selon cinq positions. Le modèle à haute pression statique peut être installé à une hauteur de 3,0 m et le modèle à basse pression statique à une hauteur de 2,7 m. Les grilles de sortie peuvent être réglées facilement selon cinq positions afin de s'adapter aux différentes installations et le filtre à air est accessible sans utilisation d'outils spécifiques.

- Ultra performant grâce au moteur de ventilateur EC (coûts de fonctionnement réduits de 40 % par rapport à un moteur de ventilateur CA standard)
- Nettoyage et entretien faciles.
- Peut être raccordé aux systèmes Panasonic DRV ou PACi
- Vidange intégrée pour le refroidissement
- Les modèles à basse et haute pression statique peuvent être contrôlés à l'aide de la gamme de commandes à distance Internet de Panasonic

Les nouveaux modèles à basse et haute pression statique sont parfaitement adaptés pour être combinés à un système ECOi ou PACi. Une simple installation « plug and play » permet d'équiper les moteurs de ventilateur EC et garantir un fonctionnement discret et un rendement élevé. Ce ventilateur garantit une réduction des coûts de fonctionnement de 40 % par rapport à un moteur de ventilateur CA standard. Les rideaux d'air fonctionnent environ 12 heures par jour dans les magasins et une performance efficace participe aux économies d'énergie.

### Contrôle Internet

Vous pouvez installer une application sur votre tablette, votre smartphone ou votre ordinateur afin de contrôler et gérer le système à distance. L'intégration dans des systèmes GTB existants à l'aide d'autres interfaces Panasonic est également possible.

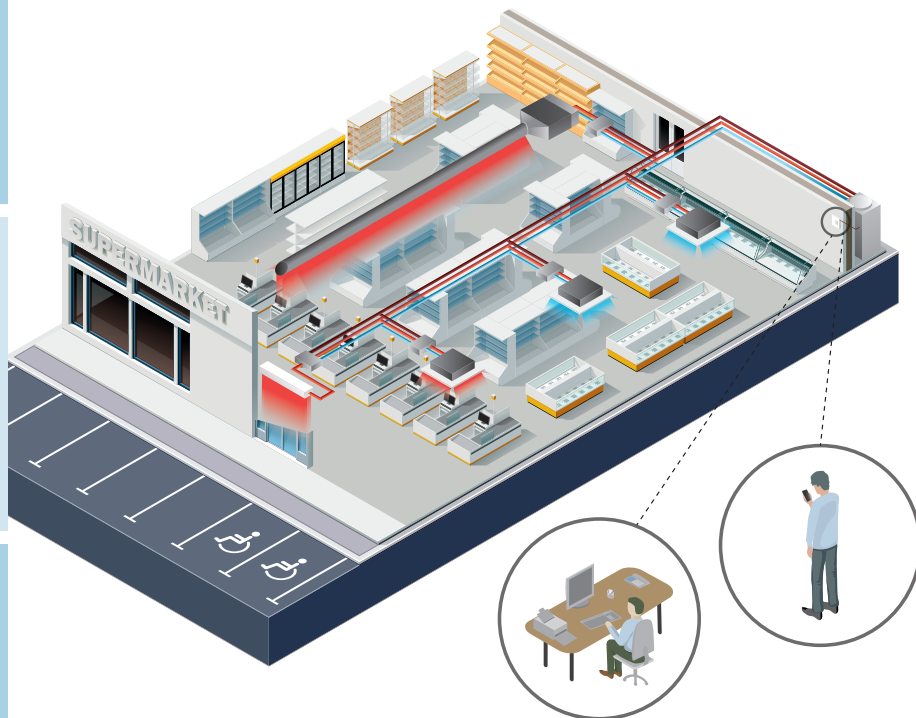

### Fonctionnement intelligent

Nos rideaux d'air associent une technologie de flux d'air et de chauffage/refroidissement afin de garantir un confort optimal et une efficacité énergétique, tout en créant une barrière efficace entre les environnements intérieurs et extérieurs. La conception et l'installation sont décisives pour pouvoir régler correctement la hauteur/les températures et obtenir des performances optimales. Nos rideaux d'air sont conçus pour répondre aux besoins des marchés industriels, commerciaux et de la vente au détail.

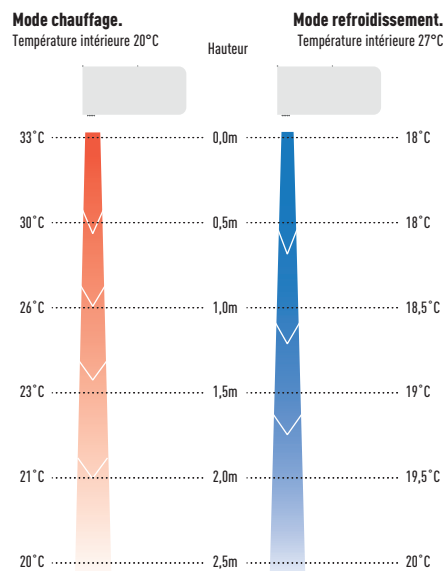

### Fonctionnement

L'air vicié dans la pièce est extrait et éjecté près de la porte. Cela crée un « rouleau d'air » qui fait écran au niveau de la porte en se mélangeant à l'air entrant, qui est plus froid. L'air fait ensuite demi-tour, revient dans la pièce et vers l'écran d'admission, où il est à nouveau partiellement aspiré à l'intérieur. Ce flux d'air permet de créer une barrière pour limiter la perte de chaleur tout en rafraîchissant l'air ambiant.

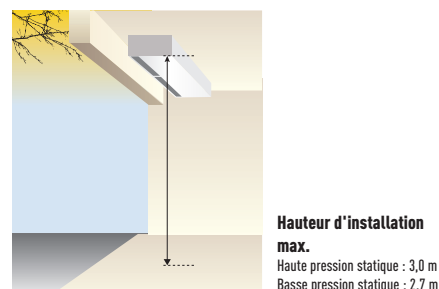



Un rideau d'air haute efficacité connecté à votre installation DRV ou PACi. Moteur de ventilateur EC pour un fonctionnement discret et une grande efficacité. 2 types de débit d'air disponibles : basse pression statique et haute pression statique. Installation, réglementation, nettoyage et mise en service simples.

Installation en encastré ou en sailli

**Focus technique**

- Économisez jusqu'à 40 % sur votre facture d'énergie grâce à la technologie de ventilateur EC intégrée (ventilateur CA conventionnel à rendement supérieur, démarrage progressif, meilleure longévité du moteur)
- 4 longueurs de rideaux d'air à basse et haute pression statique sont disponibles : 1,0, 1,5, 2,0 et 2,5 m
- Hauteur d'installation jusqu'à 3,0 m
- Les grilles de sortie peuvent être réglées dans cinq positions pour s'adapter à différents intérieurs et aux exigences de nombreuses configurations
- Contrôle via les systèmes de télécommande Panasonic (en option)
- Intégration directe au système de gestion du bâtiment (GTB) grâce aux interfaces Panasonic en option
- Un bac récepteur est intégré à tous les niveaux du rideau d'air à détente directe

**Caractéristiques**

**Confort : réorientation facile du flux d'air grâce au déflecteur manuel.**

**Simplicité d'utilisation : sélecteur de vitesse (réglages fort et faible) sur l'unité.**

**Installation et maintenance faciles : installation facile.**

**Sa taille compacte facilite l'installation et le positionnement.**

**Nettoyage facile de la grille sans ouvrir l'unité.**

**Vitesse du flux d'air optimisée**

1. Pertes d'énergie : aucun rideau d'air installé
2. Vitesse trop lente du rideau d'air : rideau d'air inefficace
3. Résultats optimaux avec le rideau d'air Frico connecté à un DRV Panasonic
4. Vitesse trop rapide du rideau d'air : turbulences importantes, perte d'énergie vers l'extérieur, rideau d'air inefficace

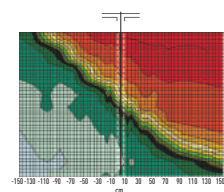

**Ouverture sans rideau d'air.**

Avec une ouverture non protégée, l'air froid sort vers l'extérieur et la chambre froide devient rapidement trop chaude.

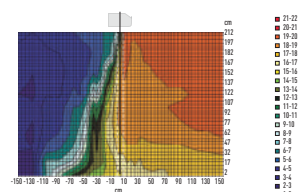

**Ouverture avec rideau d'air, mauvais angle.**

Si l'angle est trop petit, l'air chaud est diffusé dans la chambre froide.

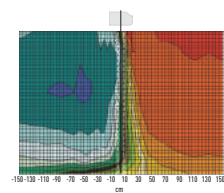

**Ouverture avec rideau d'air, vitesse trop élevée.**

Une vitesse excessive crée une turbulence, qui entraîne une perte d'énergie et augmente la température de la chambre froide.

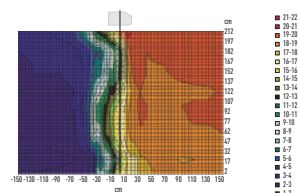

**Ouverture avec un rideau d'air correctement adapté.**

Avec une unité de rideau d'air correctement paramétrée, il existe une séparation nette entre les différentes zones de température.

Unités extérieures			4 CH	4 CH	5 CH	8 CH
Hauteur de sortie d'air 2,7 m			PAW-10EAIRC-LS	PAW-15EAIRC-LS	PAW-20EAIRC-LS	PAW-25EAIRC-LS
Débit d'air	Fort / Faible	m³/h	1800/1000	2700/1400	3600/1900	4500/2400
Puissance frigorifique <sup>1)</sup>	Max	kW	6,10	9,70	13,00	17,00
Puissance calorifique <sup>2)</sup>	Max	kW	7,90	12,00	15,00	19,00
Échangeur de chaleur.	Volume	L	1,67	2,85	3,94	5,03
Connexions de la tuyauterie	Tube de liquide / Tube de gaz	mm	16,6 / 15,0	16,6 / 22,0	16,6 / 22,0	16,6 / 22,0
Consommation électrique du ventilateur	230 V/50 Hz	kW	0,30	0,50	0,60	0,80
Type de ventilateur			EC	EC	EC	EC
Courant	230 V/50 Hz	A	2,10	3,10	4,10	5,10
Pression sonore <sup>3)</sup>		dB(A)	49/65	48/66	50/67	51/69
Dimension	H x L x P	mm	1000 x 260 x 460	1500 x 260 x 460	2000 x 260 x 460	2500 x 260 x 460
Poids		kg	50	65	80	95
Largeur de porte		m	1,0	1,5	2,0	2,5
Réfrigérant			R410A	R410A	R410A	R410A

Unités extérieures			4 CH	6 CH	8 CH	10 CH
Hauteur de sortie d'air 3,0 m			PAW-10EAIRC-HS	PAW-15EAIRC-HS	PAW-20EAIRC-HS	PAW-25EAIRC-HS
Débit d'air	Fort / Faible	m³/h	2700/1450	3600/1900	5400/2900	6300/3400
Puissance frigorifique <sup>1)</sup>	Max	kW	9,10	13,00	19,50	23,70
Puissance calorifique <sup>2)</sup>	Max	kW	11,80	15,80	23,60	27,60
Échangeur de chaleur.	Volume	L	1,67	2,85	3,94	5,12
Connexions de la tuyauterie	Tube de liquide / Tube de gaz	mm	16,6 / 15,0	16,6 / 22,0	16,6 / 22,0	16,6 / 22,0
Consommation électrique du ventilateur	230 V/50 Hz	kW	0,75	1,00	1,50	1,75
Type de ventilateur			EC	EC	EC	EC
Courant	230 V/50 Hz	A	4,10	5,50	8,20	9,60
Pression sonore <sup>3)</sup>		dB(A)	50/66	49/67	51/68	52/68
Dimension	H x L x P	mm	1000 x 260 x 460	1500 x 260 x 460	2000 x 260 x 460	2500 x 260 x 460
Poids		kg	55	65	85	110
Largeur de porte		m	1,0	1,5	2,0	2,5
Réfrigérant			R410A	R410A	R410A	R410A

1) Puissance frigorifique avec électrovanne, température de l'air entrée/sortie +27/+18°C, R32 et R410. 2) Puissance calorifique avec condenseur, température de l'air entrée/sortie +20/+33°C, R32 et R410. En cas de températures extérieures plus basses, il peut être nécessaire d'utiliser un modèle d'unité extérieure de plus grande capacité. 3) Mesurée en distance jusqu'à 5,0 m, facteur de direction 2, surfaces d'absorption 200 m², débit d'air min./max.



## Ventilation double flux à récupération d'énergie

### Efficacité énergétique et écologique

La consommation énergétique est considérablement réduite grâce à l'utilisation d'un élément d'échangeur de chaleur à contre-courant. La charge de climatisation de l'air est réduite de près de 20 %, ce qui permet de réaliser des économies d'énergies importantes.

### Comparaison entre éléments anciens et actuels

Avec un élément à flux transversal, l'air se déplace en ligne droite le long de l'élément ; avec l'élément à flux transversal, l'air circule au travers de l'élément plus longtemps (sur une plus longue distance), et l'effet de l'échange thermique est donc maintenu, même si l'élément est affiné.

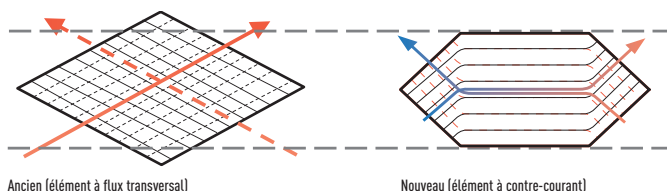

### Ventilation avec échange de chaleur et ventilation ordinaire

Il est possible d'obtenir une ventilation économe en énergie par la bonne utilisation de la ventilation à échange de chaleur et la ventilation normale.

#### Ventilation avec échange de chaleur.

Lorsqu'une pièce est rafraîchie ou chauffée, l'énergie provenant des processus de refroidissement/chauffage est récupérée par la ventilation avec échange de chaleur.

#### Ventilation ordinaire.

Cette fonction est utilisée au printemps et à l'automne, lorsque les pièces ne sont ni rafraîchies ni chauffées et que la différence entre l'air intérieur et extérieur est minime. De plus, pendant les nuits d'été, lorsque la température de l'air chute, de l'air extérieur est introduit dans le logement sans échange de chaleur, ce qui allège la charge de l'équipement d'air conditionné.

L'échangeur de chaleur est constitué d'une membrane conçue dans un matériau spécial, recouvert de résine pour assurer une transmission optimale de la chaleur. Le filtre en fibres de nylon/polyester offre une grande capacité de rétention de la poussière. Nous avons également revisité la conception des conduits d'air pour obtenir un système d'échange de chaleur durable qui ne nécessite pas de nettoyage régulier.

### Echangeur de chaleur

Avec un élément à flux transversal, l'air se déplace en ligne droite le long de l'élément. Avec l'élément à contre-courant, l'air circule au travers de l'élément plus longtemps (sur une plus longue distance), et l'effet de l'échange thermique est donc maintenu, même si l'élément est affiné.



### Plus de confort

#### Fonctionnement silencieux

Le fonctionnement silencieux permet de profiter d'unités considérablement plus discrètes. Tous les modèles d'une capacité inférieure à 500m<sup>3</sup>/h produisent des niveaux de bruits inférieurs à 32 dB(A) (réglage Fort) et même notre modèle à plus haute capacité, de 1,000m<sup>3</sup>/h, ne produit que 37 dB(A) (réglage Fort).

#### Longue durée de l'élément de l'échangeur de chaleur

Nous avons utilisé un filtre en non-tissé ayant une grande efficacité pour le ramassage des poussières et nous avons remodelé les passages d'air pour obtenir un échangeur de chaleur durable qui n'a pas besoin de nettoyage périodique.

#### Modifications de la résistance du flux d'air en fonction du nombre d'années d'utilisation.

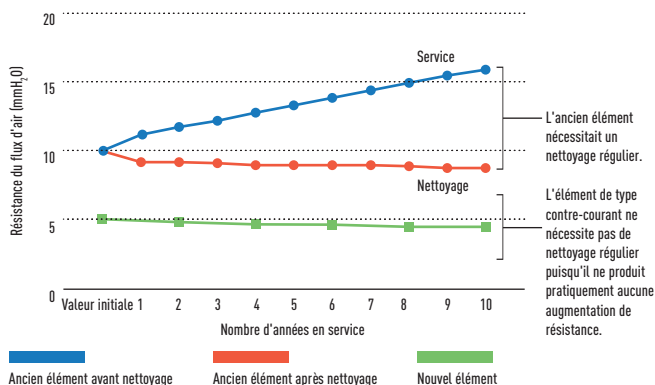

### Installation et maintenance faciles

#### Design mince et installation simplifiée.

Échangeur de chaleur à contre-courant utilisé pour réduire le bruit et obtenir un châssis plus mince et plus compact.

270 mm Hauteur : FY-250ZDY8R//FY-350ZDY8R//FY-500ZDY8R

388 mm Hauteur : FY-800ZDY8R//FY-01KZDY8R

#### Système de soufflage / d'évacuation directe inversable.

Adoption d'un système de soufflage / d'évacuation droit : la conception des conduits a été simplifiée grâce à l'utilisation de conduits de soufflage / d'évacuation droits.

Chaque unité peut ainsi être installée dans le sens inverse, ce qui permet d'utiliser un seul orifice d'inspection pour deux unités : deux unités peuvent être inspectées au travers d'un même orifice, ce qui facilite les travaux d'installation et offre davantage de possibilités.

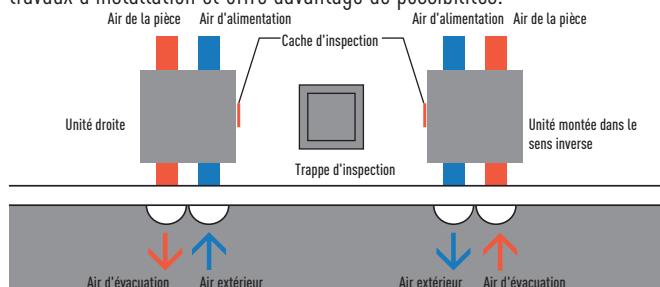



Supprime les variations de température intérieure lors de l'alimentation en air neuf. Récupère jusqu'à 77 % de la chaleur dans l'air sortant, pour un bâtiment écologique et économe en énergie.

### Caractéristiques

#### Efficacité énergétique et écologique.

- Jusqu'à 20 % d'économies d'énergie dans l'installation
- Récupère jusqu'à 77 % de la chaleur de l'air sortant

#### Confort.

- Nettoyage limité grâce à la structure révolutionnaire de l'échangeur (recommandé tous les 6 mois)
- Idéal pour les espaces intérieurs sans fenêtres

#### Installation et maintenance faciles.

- 5 modèles pour une sélection plus facile
- Hauteur de système réduite (270 mm et 388 mm)
- Ouverture latérale pour le nettoyage (inspection du filtre, du moteur et d'autres pièces)
- Possibilité d'inverser le sens de montage pour entretenir 2 machines à l'aide d'une seule trappe d'inspection
- Connexion facile à l'unité d'air conditionné (sans élément supplémentaire)
- Installation dans les faux plafonds
- L'unité fonctionne sur une alimentation 220 - 240V
- Haute pression statique pour une installation simplifiée

### Focus technique

- Importantes économies d'énergie, jusqu'à 20 %
- Technologie à contre-courant transversal pour une plus grande efficacité
- Élément longue durée
- Installation facile, épaisseur réduite de 20 %
- Connexion facile avec des unités d'air conditionné
- Unités silencieuses

### Ventilation équilibrée

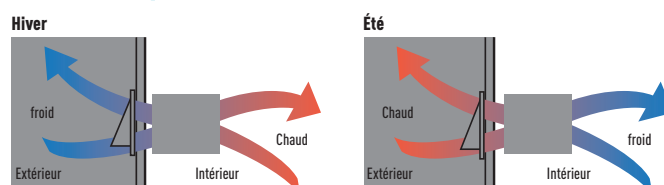

### Une nouvelle commande intuitive et élégante

- Incluse comme commande de série
- Panneau plat et compact
- Support de nettoyage de filtre
  - Signal d'alerte pour le nettoyage
  - Condition d'utilisation du filtre par 1/2/3/4 mois
- Dimensions (L x H x P) 116 x 120 x 40 mm



Télécommande filaire incluse.

Débit nominal		250m³/h			350m³/h			500m³/h			800m³/h			1000 m³/h		
Modèles		FY-250ZDY8R			FY-350ZDY8R			FY-500ZDY8R			FY-800ZDY8R			FY-01KZDY8R		
		Extra Fort	Élevé	Faible	Extra Fort	Élevé	Faible	Extra Fort	Élevé	Faible	Extra Fort	Élevé	Faible	Extra Fort	Élevé	Faible
Alimentation électrique		220V / 240V / 50Hz			220V / 240V / 50Hz			220V / 240V / 50Hz			220V / 240V / 50Hz			220V / 240V / 50Hz		
<b>Ventilation avec échange de chaleur</b>		Extra Fort	Élevé	Faible	Extra Fort	Élevé	Faible	Extra Fort	Élevé	Faible	Extra Fort	Élevé	Faible	Extra Fort	Élevé	Faible
Puissance absorbée	W	112,00/ 128,00	108,00/ 123,00	87,00/ 96,00	182,00/ 190,00	178,00/ 185,00	175,00/ 168,00	263,00/ 289,00	204,00/ 225,00	165,00/ 185,00	387,00/ 418,00	360,00/ 378,00	293,00/ 295,00	437,00/ 464,00	416,00/ 432,00	301,00/ 311,00
Débit d'air	m³/h	250	250	190	350	350	240	500	500	440	800	800	630	1000	1000	700
Pression statique externe	Pa	105	95	45	140	60	45	120	60	35	140	110	55	105	80	75
Puissance sonore	dB(A)	30,00/ 31,50	29,50/ 30,50	23,50/ 26,50	32,50/ 33,00	30,50/ 31,00	22,50/ 25,50	36,50/ 37,50	34,50/ 35,50	31,00/ 32,50	37,00/ 37,50	36,50/ 37,00	33,50/ 34,50	37,50/ 38,50	37,00/ 37,50	33,50/ 34,50
Efficacité de l'échange de température	%	75	75	77	75	75	78	75	75	76	75	75	76	75	75	79
<b>Ventilation ordinaire</b>		Extra Fort	Élevé	Faible	Extra Fort	Élevé	Faible	Extra Fort	Élevé	Faible	Extra Fort	Élevé	Faible	Extra Fort	Élevé	Faible
Puissance absorbée	W	112,00/ 128,00	108,00/ 123,00	87,00/ 96,00	182,00/ 190,00	178,00/ 185,00	175,00/ 168,00	263,00/ 289,00	204,00/ 225,00	165,00/ 185,00	387,00/ 418,00	360,00/ 378,00	293,00/ 295,00	437,00/ 464,00	416,00/ 432,00	301,00/ 311,00
Débit d'air	m³/h	250	250	190	350	350	240	500	500	440	800	800	630	1000	1000	700
Pression statique externe	Pa	105	95	45	140	60	45	120	60	35	140	110	55	105	80	75
Puissance sonore	dB(A)	30,00/ 31,50	29,50/ 30,50	23,50/ 26,50	32,50/ 33,00	30,50/ 31,00	22,50/ 25,50	37,50/ 38,50	37,00/ 38,00	31,00/ 32,50	37,00/ 37,50	36,50/ 37,00	33,50/ 34,50	39,50/ 40,50	39,00/ 39,50	35,50/ 36,50
Efficacité de l'échange de température	%	—	—	—	—	—	—	—	—	—	—	—	—	—	—	—
Dimension	H x L x P	mm 270 x 882 x 599			317 x 1050 x 804			317 x 1090 x 904			388 x 1322 x 884			388 x 1322 x 1 / 134		
Poids net	kg	29			49			57			71			83		

Ce bruit du produit est la valeur mesurée dans la salle acoustique. En réalité, dans la condition donnée, celui-ci subit l'influence de l'écho de la pièce, ce qui génère une valeur supérieure à la valeur numérique affichée. La puissance absorbée, l'intensité et l'efficacité de l'échange sont des valeurs correspondant au volume d'air mentionné. Le niveau de bruit doit être mesuré à 1,5 m en dessous du centre de l'unité. L'efficacité de l'échange de température avoisine celle constatée lors du chauffage et du refroidissement.

## Caisson double flux de ventilation avec récupération de chaleur et batterie à détente directe

Panasonic lance une solution de récupération de chaleur pour un rendement thermique plus élevé.

La solution de récupération de chaleur de Panasonic se comporte bien dans des conditions climatiques extrêmes et permet d'obtenir un rendement de 77 % (63 % pour l'efficacité enthalpique).

L'échangeur de chaleur à contre-courant réduit la charge de climatisation, ce qui permet aux clients - généralement des propriétaires d'hôtels, restaurants et autres grands immeubles commerciaux - de réduire leur consommation d'énergie et réaliser des économies d'énergie sur le maintien de températures ambiantes confortables.

### Économies d'énergie

Panasonic s'est engagé depuis toujours à développer des technologies de climatisation inégalées, à fort rendement énergétique, pour les applications tertiaires, et le système de récupération de chaleur qui vient d'être commercialisé en est un exemple.

Cette unité à détente directe est conçue pour récupérer jusqu'à 77 % de la chaleur de l'air sortant, et un système de purification de l'air qui permet d'améliorer la qualité de l'air.

Dans les applications tertiaires, même les plus exigeantes, les entreprises bénéficieront de la capacité de cette unité à dériver l'échange de chaleur quand la température de l'air extérieur est assez fraîche pour être extraite directement à l'intérieur (rafraîchissement passif).

Ceci allège la charge de l'équipement d'air conditionné et réduit donc les factures d'énergie.

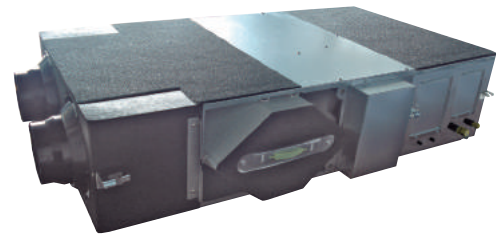

### Section d'alimentation complète

La section d'alimentation fournie est à détente directe (utilisant le réfrigérant R410A), dotée d'une électrovanne de commande, d'un filtre fréon, de capteurs de température de contact sur les canalisations de liquide et de gaz, de capteurs NTC en aval et en amont du flux d'air. Le coffret électrique intégré est équipé d'une carte électronique pour contrôler la vitesse du ventilateur interne et interconnecter les unités extérieures et intérieures, et les conduits sont fixés par colliers plastiques circulaires.

### Courbes caractéristiques

Les courbes ci-dessous illustrent la pression statique externe de l'unité alors que le ventilateur fonctionne à vitesse maximum pour chaque modèle.

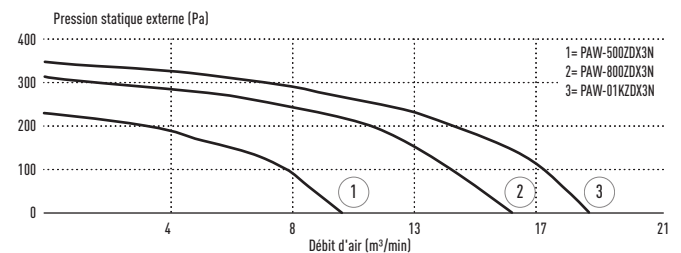

### Ventilation équilibrée

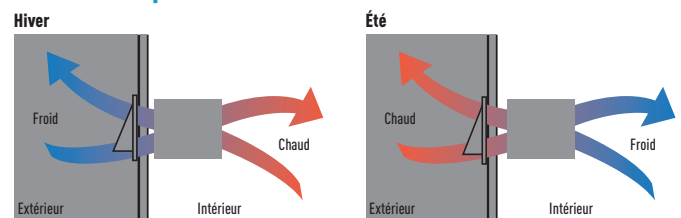

### Interconnexion

L'unité de ventilation est connectée à une unité intérieure ECOi (3,00 kW, 4,00 kW ou 4,50 kW) et peut être contrôlée par la télécommande ECOi CZ-RTC5B, simple à utiliser. Cette capacité fait de ce système un excellent choix pour les hôtels, bureaux (grands ou petits), les établissements scolaires et autres bâtiments nécessitant des températures différentes dans des salles multiples. Le système s'intègre aussi facilement aux systèmes de gestion des bâtiments.

### Focus technique

- Dispositif motorisé de dérivation du système de récupération de chaleur automatiquement contrôlé par la commande de l'unité pour offrir un rafraîchissement passif de l'air lorsque nécessaire

### Caractéristiques générales

- Panneaux autoportants en acier galvanisé avec isolation externe et interne
- Récupération de chaleur enthalpique à haut rendement, de type flux transversal statique, grâce à une membrane ultra-résistante à l'humidité, à l'air, à l'usure et au temps, structure à plaques plates et ondulées. Échange de chaleur total avec efficacité de température de 76 % et efficacité enthalpique de 67 %, également à haut niveau pendant l'été
- Filtre de catégorie 95 % (F9 EN 779) ISO16890 ePm<sub>2,5</sub> avec support synthétique lavable et filtre COARSE 50 % (G3 EN 779) sur l'entrée d'air neuf et filtre COARSE 50 % sur l'admission d'air de retour

- Panneau latéral amovible permettant d'accéder aux filtres et au système de récupération de chaleur lors des opérations de maintenance programmées
- Ventilateurs à entraînement direct basse consommation, haute efficacité et faible niveau sonore
- Section d'alimentation fournie à détente directe (R410A) dotée d'une électrovanne de commande, d'un filtre fréon, de capteurs de température de contact sur les canalisations de liquide et de gaz, de capteurs NTC en aval et en amont du flux d'air
- Coffret électrique intégré avec carte électronique permettant de contrôler la vitesse du ventilateur interne et d'interconnecter les unités extérieures et intérieures
- Raccord de conduits par colliers plastiques circulaires
- Télécommande programmable CZ-RTC5B (en option)

### Interconnexion des unités extérieures et intérieures

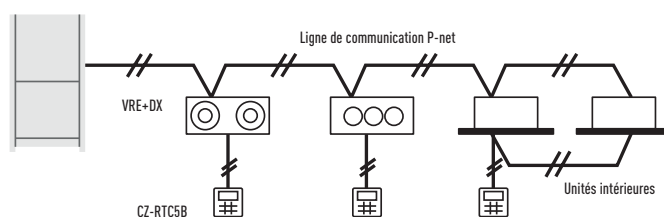

**PAW-RE2C4**  
Contrôleur en option.  
Commande pour les hôtels.



**CZ-RTC5B**  
Contrôleur en option.  
Télécommande filaire.  
Compatible avec Econavi.

Modèle	PAW-500ZDX3N		PAW-800ZDX3N		PAW-01KZDX3N			
	Tension	V	230	230	230	230		
Alimentation électrique	Phase		Monophasé	Monophasé	Monophasé	Monophasé		
	Fréquence	Hz	50	50	50	50		
Débit d'air		m³/min	8,33	13,33	16,66			
Pression statique externe <sup>1</sup>		Pa	90	120	115			
Intensité maximale	Pleine charge totale		A	0,6	1,4	2,1		
			W	150	320	390		
Pression sonore <sup>2</sup>			dB(A)	39	42	43		
Connexions de la tuyauterie	Tube de liquide	Pouces (mm)	1/4 (6,35)	1/4 (6,35)	1/4 (6,35)			
	Tube de gaz	Pouces (mm)	1/2 (12,70)	1/2 (12,70)	1/2 (12,70)			
<b>Récupération de chaleur</b>			<b>Refroidissement</b>	<b>Chauffage</b>	<b>Refroidissement</b>	<b>Chauffage</b>		
Efficacité de température	%		76	76	76	76		
Efficacité enthalpique	%		63	67	63	62		
Puissance économisée en mode été ou en mode hiver*	kW		1,70	4,30 (4,80)	2,50	6,50 (7,30)	3,20	8,20 (9,00)
<b>Électrovanne</b>								
Capacité totale / sensible	kW		3,00/2,10	2,50/2,70	5,10/3,50	4,40/4,80	5,80/4,10	5,20/6,70
Température de coupure	°C		15,9	28,0 (27,3)	15,5	29,6 (29,0)	16,2	28,5 (27,8)
Humidité relative de coupure	%		90	16 (15)	90	14 (13)	89	15 (14)

Conditions nominales en été : Air extérieur : 32 °C TS, HR 50 %. Air ambiant : 26 °C TS, HR 50 %. Conditions nominales en hiver : Air extérieur : -5 °C TS, HR 80 %. Air ambiant : 20 °C TS, HR 50 %. Condition d'entrée d'air en mode froid : 28,5 °C TS, HR 50 % ; température d'évaporation 7 °C. Condition d'entrée d'air en mode chauffage : 13 °C TS, HR 40 % (11 °C TS, HR 45 %) ; température de condensation 40 °C. TS : température sèche ; TH : humidité relative.

1) Se rapporte au débit d'air nominal après le filtre et au module hydraulique à plaques. 2) Niveau de pression sonore calculé à 1 m de : gaine de soufflage rejet, reprise - air neuf/face de service, aux conditions normales. \* Données provisoires.



CONTRÔLE INTERNET : en option.

# DIMENSIONS ET DIAMÈTRES DES DÉRIVATEURS ET COLLECTEURS POUR SYSTÈMES ECOi 2 TUBES

## Kits de raccords de distribution en option

Veillez consulter les instructions d'installation fournies avec le kit de raccord de distribution.

Nom du modèle	Puissance frigorifique après distribution	Remarques
1. CZ-P680PH2BM	68,00 kW ou moins	pour l'unité extérieure
2. CZ-P1350PH2BM	De 68,00 kW à 168,00 kW	pour l'unité extérieure
3. CZ-P224BK2BM	22,40 kW ou moins	Pour l'unité intérieure
4. CZ-P680BK2BM	De 22,40 kW à 68,00 kW	Pour l'unité intérieure
5. CZ-P1350BK2BM	De 68,00 kW à 168,00 kW	Pour l'unité intérieure

## Dimensions de la tuyauterie (avec isolant thermique)

1. CZ-P680PH2BM : côté unité extérieure (la capacité après le raccord de distribution est inférieure ou égale à 68,00 kW).

Tube de gaz

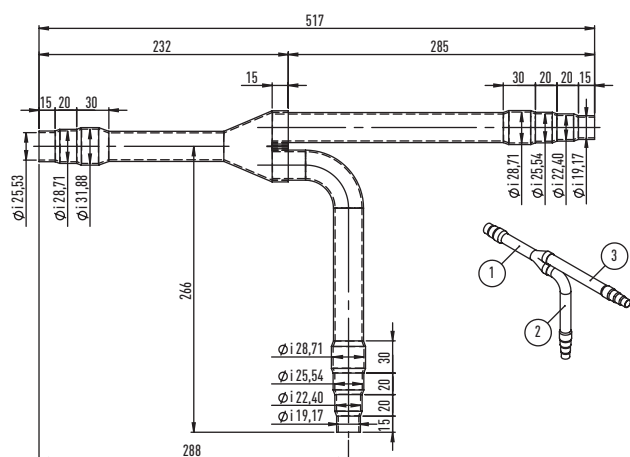

Tube de liquide

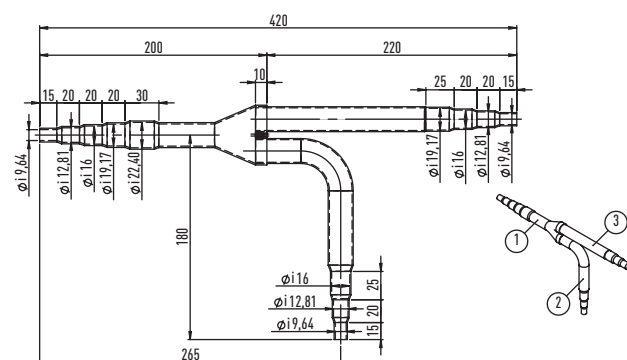

Unité : mm

2. CZ-P1350PH2BM : côté unité extérieure (la capacité après le raccord de distribution est supérieure à 68,00 kW et n'excède pas 168,00 kW).

Tube de gaz

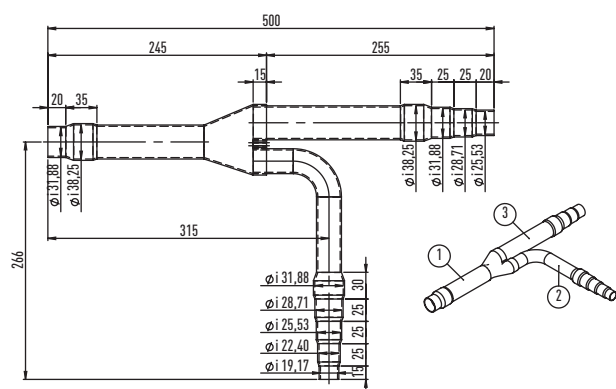

Tube de liquide

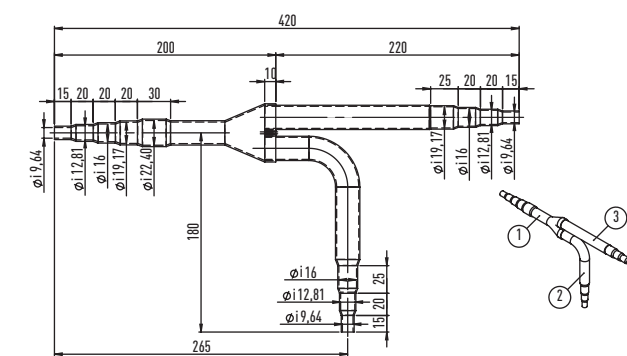

Unité : mm

3. CZ-P224BK2BM : côté unité intérieure (la capacité après le raccord de distribution est inférieure ou égale à 22,40 kW).

Tube de gaz

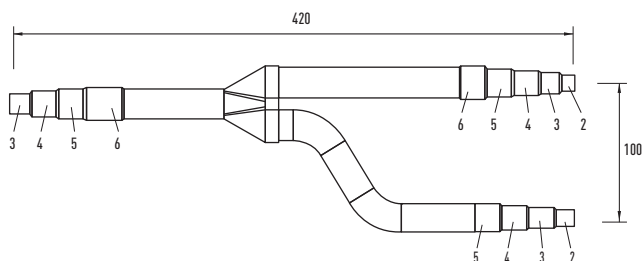

Tube de liquide

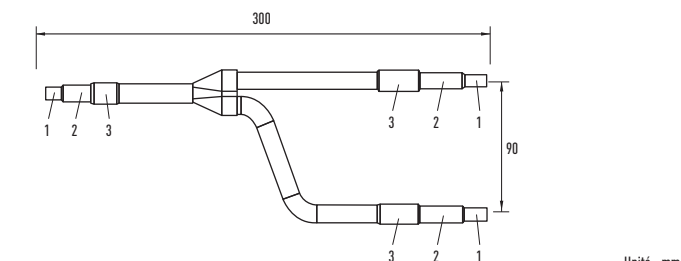

Unité : mm

**4. CZ-P680BK2BM** : côté unité intérieure (la capacité après le raccord de distribution est supérieure à 22,40 kW et n'excède pas 68,00 kW).

Tube de gaz

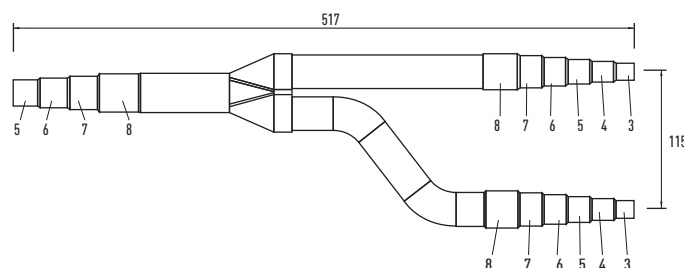

Tube de liquide

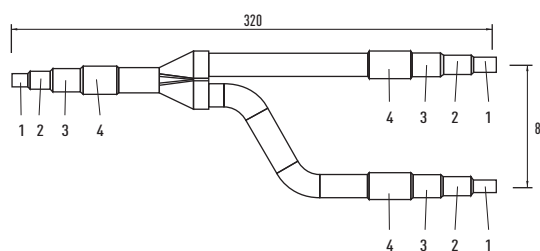

Unité : mm

**5. CZ-P1350BK2BM** : côté unité intérieure (la capacité après le raccord de distribution est supérieure à 68,00 kW et n'excède pas 168,00 kW).

Tube de gaz

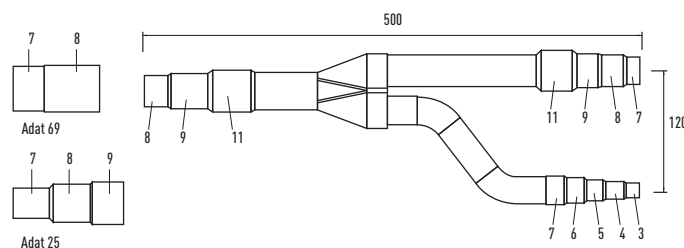

Tube de liquide

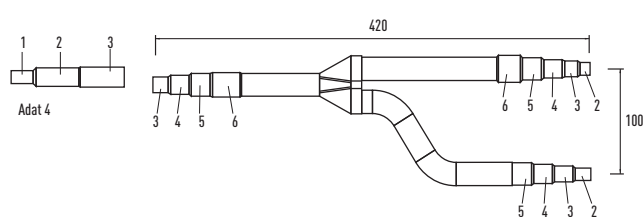

Unité : mm

Diamètres		Diamètres		Diamètres	
1	6,35 mm 1/4"	6	22,40 mm 7/8"	11	38,10 mm 1 1/2"
2	9,52 mm 3/8"	7	25,40 mm 1"	12	41,28 mm 1 5/8"
3	12,70 mm 1/2"	8	28,57 mm 1 1/8"	13	44,45 mm 1 3/4"
4	15,88 mm 5/8"	9	31,75 mm 1 1/4"	14	50,80 mm, 2"
5	19,05 mm 3/4"	10	34,92 mm 1 3/8"		

**Ensemble de collecteurs de ramification pour système ECOi 2 tubes**

**CZ-P4CH4C2BM** : modèles de collecteurs pour les systèmes 2 tubes.

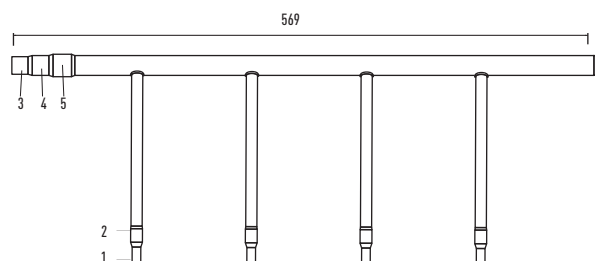
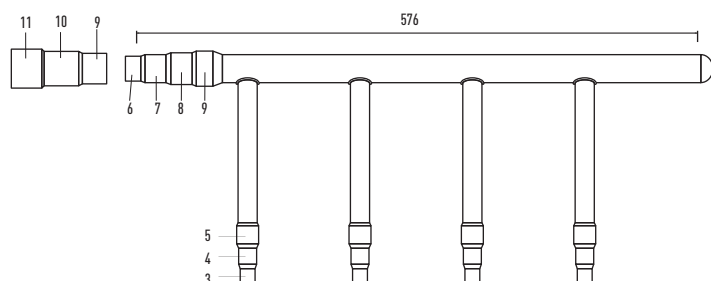

Diamètres		Diamètres		Diamètres	
1	6,35 mm 1/4"	5	19,05 mm 3/4"	9	31,75 mm 1 1/4"
2	9,52 mm 3/8"	6	22,40 mm 7/8"	10	34,92 mm 1 3/8"
3	12,70 mm 1/2"	7	25,40 mm 1"	11	38,10 mm 1 1/2"
4	15,88 mm 5/8"	8	28,57 mm 1 1/8"		

# DÉRIVATEURS ET COLLECTEURS POUR SYSTÈMES ECOi ET MINI ECOi 3 TUBES

## Kits de joints de distribution en option pour la gamme ECOi EX MF3 3 tubes

Veuillez consulter les instructions d'installation fournies avec le kit de raccord de distribution.

\* Si la capacité totale des unités intérieures raccordées après la distribution dépasse la capacité totale des unités extérieures, choisissez la dimension de tuyauterie de distribution en fonction de la capacité totale des unités extérieures.

Nom du modèle	Puissance frigorifique après distribution	Remarques
<b>1. CZ-P680PJ2BM</b>	68,00 kW ou moins	pour l'unité extérieure
<b>2. CZ-P1350PJ2BM</b>	Supérieure à 68,00 kW et inférieure ou égale à 135,00 kW	pour l'unité extérieure
<b>3. CZ-P224BH2BM</b>	22,40 kW ou moins	Pour l'unité intérieure
<b>4. CZ-P680BH2BM</b>	Supérieure à 22,40 kW et inférieure ou égale à 68,00 kW	Pour l'unité intérieure
<b>5. CZ-P1350BH2BM</b>	Supérieure à 68,00 kW et inférieure ou égale à 135,00 kW	Pour l'unité intérieure

## Dimensions des tuyaux pour la gamme ECOi EX MF3 3 tubes

### 1. CZ-P680PJ2BM :

côté unité extérieure (la capacité après le raccord de distribution est inférieure ou égale à 68,00 kW).

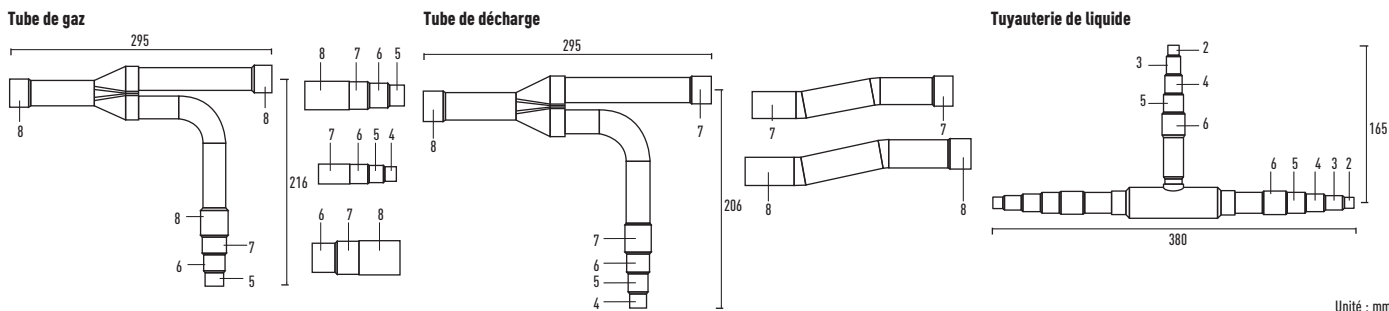

### 2. CZ-P1350PJ2BM :

côté unité extérieure (la capacité après le raccord de distribution est supérieure à 68,00 kW et n'excède pas 135,00 kW).

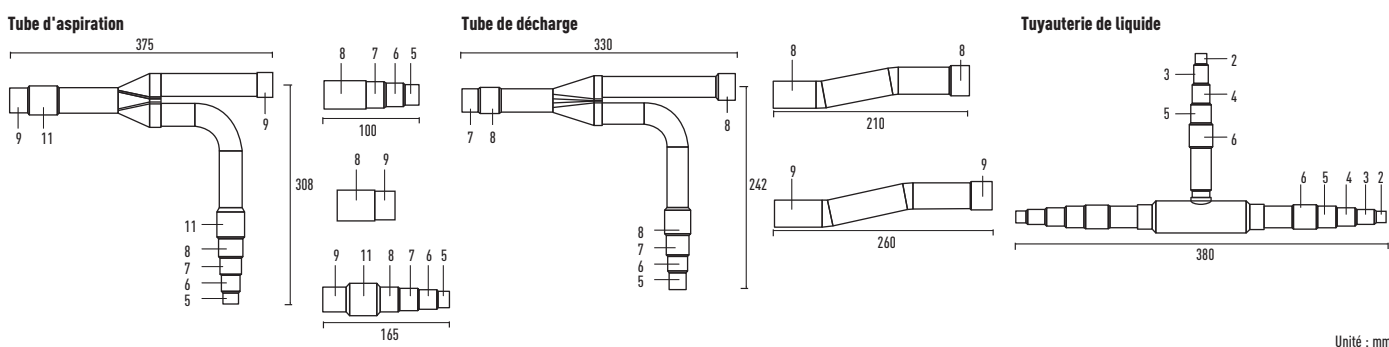

### 3. CZ-P224BH2BM :

côté unité intérieure (la capacité après le raccord de distribution est inférieure ou égale à 22,40 kW).

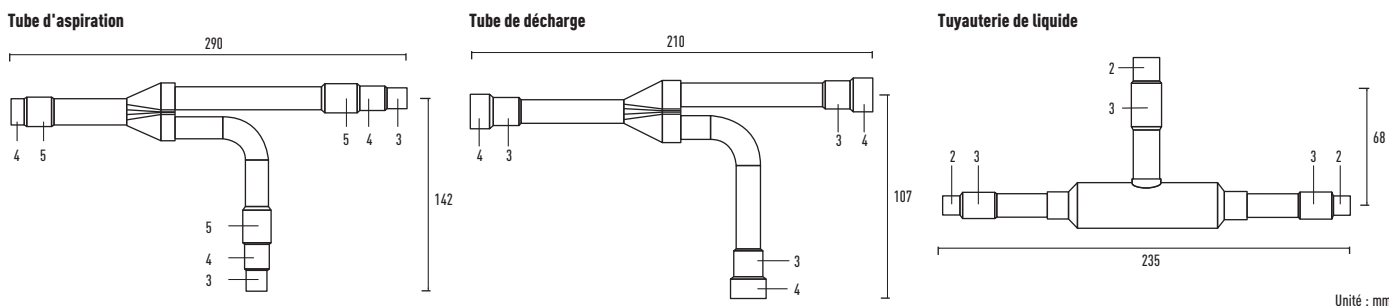

## Dimensions du point de raccordement sur chaque partie (diamètres intérieurs des tuyauteries)

Taille	Partie 1	Partie 2	Partie 3	Partie 4	Partie 5	Partie 6	Partie 7	Partie 8	Partie 9	Partie 10	Partie 11	Partie 12	Partie 13	Partie 14
mm	6,35	9,52	12,70	15,88	19,05	22,40	25,40	28,57	31,75	34,92	38,10	41,28	44,45	50,80
Pouces	1/4	3/8	1/2	5/8	3/4	7/8	1	1 1/8	1 1/4	13/8	11/2	15/8	13/4	2

**4. CZ-P680BH2BM :**

côté unité intérieure (la capacité après le raccord de distribution est supérieure à 22,40 kW et n'excède pas 68,00 kW).

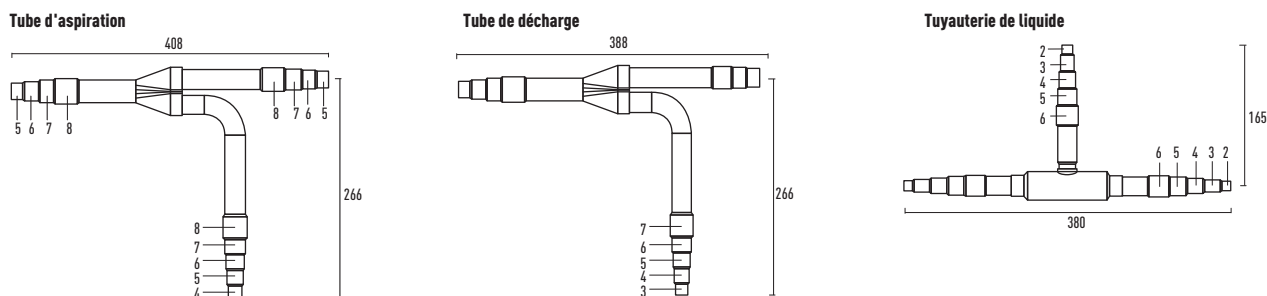

Unité : mm

**5. CZ-P1350BH2BM :**

côté unité intérieure (la capacité après le raccord de distribution est supérieure à 68,00 kW et n'excède pas 135,00 kW).

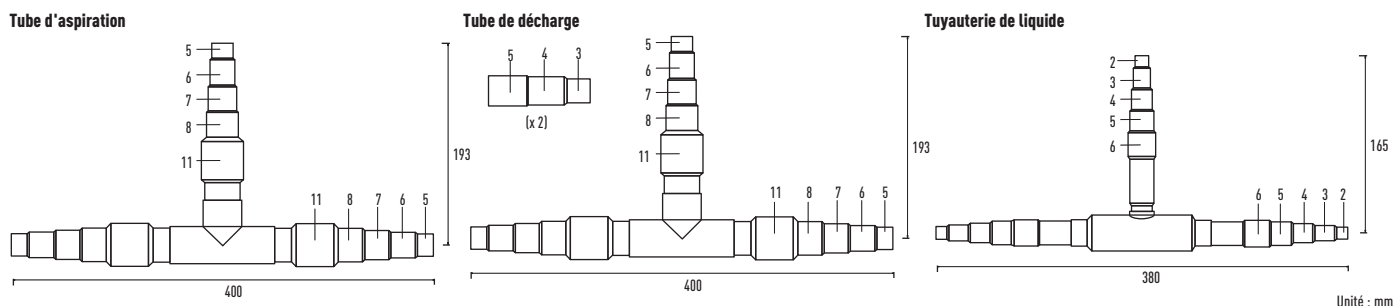

Unité : mm

**Ensemble de collecteurs de ramification pour la gamme ECOi EX MF3 3 tubes**

**CZ-P4CH3C2BM :**

modèle de collecteurs pour les systèmes 3 tubes.

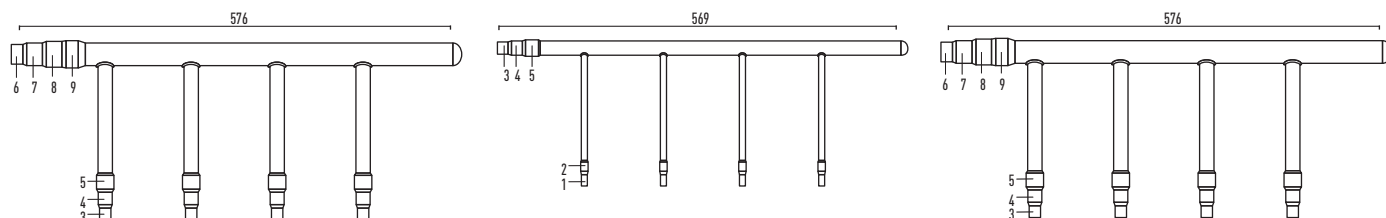

**Dimensions du point de raccordement sur chaque partie (diamètres intérieurs des tuyauteries)**

Taille		Partie 1	Partie 2	Partie 3	Partie 4	Partie 5	Partie 6	Partie 7	Partie 8	Partie 9	Partie 10	Partie 11
Dimension	mm	6,35	9,52	12,70	15,88	19,05	22,40	25,40	28,57	31,75	34,92	38,10
	Pouces	1/4	3/8	1/2	5/8	3/4	7/8	1	1 1/8	1 1/4	13/8	11/2

**Kits de joints de distribution pour la gamme Mini ECOi LE**

**CZ-P160BK2BM :**

côté unité intérieure (la capacité après le raccord de distribution est inférieure ou égale à 22,40 kW).

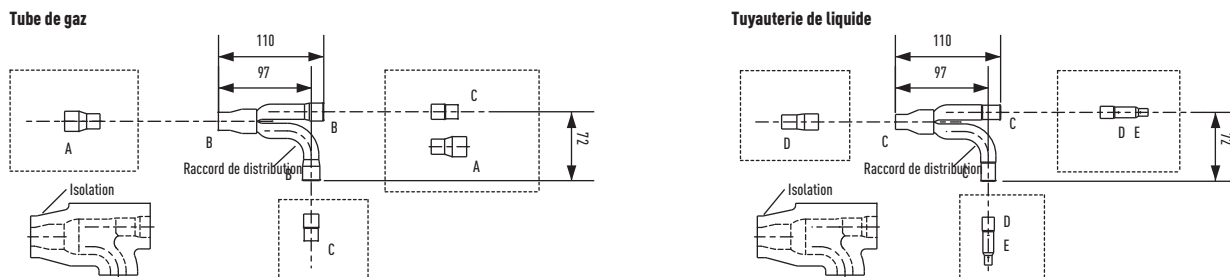

Unité : mm

**Dimensions du point de raccordement sur chaque partie (diamètres intérieurs des tuyauteries)**

Taille		Partie A	Partie B	Partie C	Partie D	Partie E
Dimension	mm	19,05	15,88	12,70	9,52	6,35
	Pouces	3/4	5/8	1/2	3/8	1/4

# ACCESSOIRES ET COMMANDE

## Kit de raccord de distribution

**CZ-P680PH2BM**  
ECOi 2 tubes pour unité extérieure (68,00 kW ou moins).

**CZ-P224BK2BM**  
ECOi 2 tubes pour unité intérieure (22,40 kW ou moins\*).

**CZ-P1350BK2BM**  
ECOi 2 tubes pour unité intérieure (supérieur à 68,00 kW\*).

**CZ-P1350PJ2BM**  
ECOi 3 tubes pour unité extérieure (supérieur à 68,00 kW et inférieur ou égal à 135,00 kW).

**CZ-P680BH2BM**  
ECOi 3 tubes pour unité intérieure (supérieur à 22,40 kW et inférieur ou égal à 68,00 kW).

**CZ-P160BK2BM**  
ECOi 2 tubes et Mini ECOi pour unité intérieure (22,40 kW ou moins\*).

\* Si la capacité totale des unités intérieures raccordées après la distribution dépasse la capacité totale des unités extérieures, choisissez la dimension de tuyauterie de distribution en fonction de la capacité totale des unités extérieures.

**CZ-P1350PH2BM**  
ECOi 2 tubes pour unité extérieure (supérieur à 68,00 kW).

**CZ-P680BK2BM**  
ECOi 2 tubes pour unité intérieure (68,00 kW ou moins\*).

**CZ-P680PJ2BM**  
ECOi 3 tubes pour unité extérieure (68,00 kW ou moins).

**CZ-P224BH2BM**  
ECOi 3 tubes pour unité intérieure (22,40 kW ou moins).

**CZ-P1350BH2BM**  
ECOi 3 tubes pour unité intérieure (supérieur à 68,00 kW et inférieur ou égal à 135,00 kW).

**CZ-P4CH3C2BM**  
Collecteur de ramification 3 tubes.

## Boîtier de récupération de chaleur

**KIT-P56HR3**  
Kit de boîtier de récupération jusqu'à 5,60 kW (CZ-P56HR3 + CZ-CAPE2).

**KIT-P160HR3**  
Kit de boîtier de récupération à partir de 5,60 kW (CZ-P160HR3 + CZ-CAPE2).



**CZ-P56HR3**  
Boîtier de récupération de chaleur jusqu'à 5,60 kW.

**CZ-P160HR3**  
Kit d'électrovanne jusqu'à 16,00 kW.



**CZ-CAPE2**  
Carte électronique de récupération de chaleur.



**CZ-P456HR3**  
Boîtier 3 tubes 4 ports jusqu'à 5,60 kW.

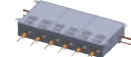

**CZ-P656HR3**  
Boîtier 3 tubes 6 ports jusqu'à 5,60 kW.

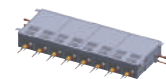

**CZ-P856HR3**  
Boîtier 3 tubes 8 ports jusqu'à 5,60 kW.



**CZ-P4160HR3**  
Boîtier 3 tubes 4 ports jusqu'à 16,00 kW.

## Panneaux



**CZ-KPU3W**  
Panneau normal pour cassette 90x90.



**CZ-KPU3AW**  
Panneau Econavi pour cassette 90x90.



**CZ-KPY3AW**  
Panneau pour dimension de cassette 60x60 700 x 700mm.



**CZ-KPY3BW**  
Panneau pour dimension de cassette 60x60 625 x 625mm.



**CZ-02KPL2**  
Panneau pour cassette 2 voies (pour modèles S-22 à S-56).



**CZ-03KPL2**  
Panneau pour cassette 2 voies (pour modèles S-73).



**CZ-KPD2**  
Panneau pour cassette 1 voie.

## Contrôles individuels



**CZ-RTC5B**  
Télécommande filaire Design avec fonction Econavi.



**CZ-RWS3 + CZ-RWRU3**  
Télécommande à infrarouge pour cassette 4 voies 90x90.



**CZ-RWS3**  
Télécommande à infrarouge pour unité murale, cassette 4 voies 60x60 (avec CZ-KPY3AW) et console.



**CZ-RWS3 + CZ-RWRD3**  
Télécommande à infrarouge pour cassette 1 voie.



**CZ-RWS3 + CZ-RWRT3**  
Télécommande à infrarouge pour plafonnier.



**CZ-RWS3 + CZ-RWRC3**  
Télécommande à infrarouge pour tous les unités intérieures.



**CZ-RWS3 + CZ-RWRL3**  
Télécommande à infrarouge pour cassette 2 voies.



**CZ-RTC2**  
Télécommande filaire standard pour console (P1).



**CZ-RE2C2**  
Télécommande filaire simplifiée.



**CZ-CSRC3**  
Sonde de température à distance.

## Télécommande et télécommandes tactiles pour hôtels avec contacts secs



**PAW-RE2C3-WH-1**  
Autonome avec E/S, blanc.



**PAW-RE2C4-MOD-WH**  
**NOUVEAU** Thermostat tactile Modbus RS-485 avec E/S, blanc.



**PAW-RE2D4-WH**  
**NOUVEAU** Thermostat à écran tactile avec 2 entrées, blanc.



**PAW-WMS-DC**  
**NOUVEAU** Détecteur mural de mouvement 24 V.



**PAW-CMS-DC**  
**NOUVEAU** Détecteur de mouvement plafonnier 24 V.



**PAW-24DC**  
**NOUVEAU** Alimentation 24 V.



**PAW-DWC**  
**NOUVEAU** Contact de porte ou fenêtre.

**PAW-RE2C3-MOD-WH-1**  
Modbus RS-485 avec E/S, blanc.

**PAW-RE2C4-MOD-BK**  
**NOUVEAU** Thermostat tactile Modbus RS-485 avec E/S, noir.

**PAW-RE2D4-BK**  
**NOUVEAU** Thermostat à écran tactile avec 2 entrées, noir.

**PAW-WMS-AC**  
**NOUVEAU** Détecteur mural de mouvement CA.

**PAW-CMS-AC**  
**NOUVEAU** Détecteur de mouvement plafonnier CA.

## Détecteurs de contacts secs pour hôtels

## Commandes centralisées



**CZ-64ESMC3**  
Contrôleur de système avec minuterie programmable. Fonctionnement avec diverses fonctions depuis le poste central.



**CZ-ANC3**  
Commande centrale marche/arrêt, jusqu'à 16 groupes, 64 unités intérieures.



**CZ-256ESMC3**  
Répartition de charge simplifiée (LDR) pour chaque locataire. Contrôleur intelligent (Écran tactile)



Commandes centralisées / Système de GTB / Base PC



**CZ-CSWKC2**  
PAIMS Logiciel de base.

**CZ-CFUNC2**  
Adaptateur de communication.



**CZ-CSWAC2**  
PAIMS Contrôle des Calculs de consommation

**CZ-CSWBC2**  
PAIMS - interface BACnet.

**CZ-CSWGC2**  
PAIMS - Affichage.

**CZ-CSWWC2**  
PAIMS - Application Web.

Commandes centralisées / Connexion avec un contrôleur tierce partie



**CZ-CAPDC2**  
Appareil parallèle série contrôlant les unités extérieures, jusqu'à 4 unités.



**CZ-CAPC3**  
Adaptateur pour commande marche/arrêt des appareils extérieurs.

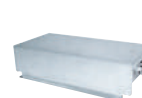

**CZ-CAPBC2**  
Appareil parallèle mini série contrôlant des unités intérieures, au maximum 1 groupe et 8 unités intérieures.



**CZ-CFUNC2**  
Adaptateur de communication. Jusqu'à 128 groupes. Contrôle 128 unités.

Connectivité intelligente des systèmes DRV



**SER8150R0B1194**  
Télécommande Panasonic Net Con, RH, No PIR, R1/R2.



**SER8150R5B1194**  
Télécommande Panasonic Net Con, RH, PIR, R1/R2.



**VCM8000V5094P**  
Carte de communication Green/module Pro Zigbee sans fil.

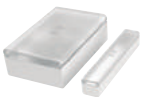

**SED-WDC-G-5045**  
Détecteur sans fil portes/fenêtres.



**SED-MTH-G-5045**  
Détecteur mural/plafonnier (de mouvement) sans fil.



**SED-C02-G-5045**  
Capteur CO<sub>2</sub>.



**SED-TRH-G-5045**  
Capteur d'humidité et de température ambiante.



Interfaces en option



**PAW-RC2-KNX-1i**  
Interface KNX

**PAW-AC-KNX-64**  
Interface KNX pour 64 unités intérieures.

**PAW-AC-KNX-128**  
Interface KNX pour 128 unités intérieures.



**PAW-AC2-KNX-16P**  
**NOUVEAU** Interface KNX pour 32 unités intérieures.

**PAW-AC2-KNX-64P**  
**NOUVEAU** Interface KNX pour 64 unités intérieures.



**PAW-AC-BAC-1**  
Interface BACnet pour une unité.

**PAW-AC-BAC-64**  
Interface BACnet pour 64 unités intérieures.

**PAW-AC-BAC-128**  
Interface BACnet pour 128 unités intérieures.



**PAW-MBS-TCP2RTU**  
Dispositifs esclaves ModBus RTU.



**PAW-RC2-MBS-1**  
Interface Modbus

**PAW-AC-MBS-64**  
Interface Modbus pour 64 unités intérieures.

**PAW-TM-MBS-RTU-64**  
Interface Modbus pour 64 unités intérieures.



**PA-RC2-WIFI-1**  
Interface de contrôle à distance pour PACi et ECOi.



**PAW-RC2-MBS-4**  
Interface Modbus pour contrôler 4 groupes/unités intérieures.

**PAW-AC-MBS-128**  
Interface Modbus pour 128 unités intérieures.

**PAW-TM-MBS-TCP-128**  
Interface Modbus pour 128 unités intérieures.



**CZ-CAPRA1**  
Unité confort avec intégration du port CN-CNT à PACi et ECOi.



**PAW-AC2-MBS-16P**  
**NOUVEAU** Interface Modbus pour 32 unités intérieures.

**PAW-AC2-MBS-64P**  
**NOUVEAU** Interface Modbus pour 64 unités intérieures.

**PAW-AC2-MBS-128P**  
**NOUVEAU** Interface Modbus pour 128 unités intérieures.



**CZ-CAPWFC1**  
**NOUVEAU** Adaptateur WLAN pour gamme tertiaire.



**PAW-AC2-BAC-16P**  
**NOUVEAU** Interface BACnet pour 32 unités intérieures.

**PAW-AC2-BAC-64P**  
**NOUVEAU** Interface BACnet pour 64 unités intérieures.

**PAW-AC2-BAC-128P**  
**NOUVEAU** Interface BACnet pour 128 unités intérieures.



**CZ-CLNC2**  
Interface Lonworks® contrôle jusqu'à 16 groupes et 64 unités intérieures.

AC Smart Cloud de Panasonic



**CZ-CFUSCC1**  
AC Smart Cloud de Panasonic. Contrôle dans le cloud Internet. Jusqu'à 128 groupes. Contrôle 128 unités.

**PAW-MVNOAC-V**  
**PAW-MVNOAC-K**  
Package de communication 3G (carte SIM incluse). Modèles V, K : selon les pays.

Cartes électroniques en option



**PAW-T10**  
Toutes les fonctions T10.

**PAW-ECF**  
Carte électronique pour le contrôle de la vitesse d'un ventilateur EC externe.



**PAW-PACR3**  
Redondance de 2 ou 3 systèmes ; pour PACi et ECOi



**CZ-T10**  
Connecteur pour les fonctions T10.



**PAW-FDC**  
Connecteur pour ventilateur EC extérieur.



**PAW-OCT**  
Connecteur pour signaux de contrôle de toutes les options.

**PAW-EXCT**  
Connecteur désactivation Thermo forcée/détection de fuite.

Système de récupération de fluide



**PAW-PUDME1A-1**  
Récupération de fluide 2 tubes ECOi pour un système comprenant 1 unité extérieure.

**PAW-PUDME1A-2**  
Récupération de fluide 2 tubes ECOi pour un système comprenant 2 unités extérieures.

**PAW-PUDME1A-3**  
Récupération de fluide 2 tubes ECOi pour un système comprenant 3 unités extérieures.

**PAW-PUDMF2A-1**  
Récupération de fluide 3 tubes ECOi pour un système comprenant 1 unité extérieure.

**PAW-PUDMF2A-2**  
Récupération de fluide 3 tubes ECOi pour un système comprenant 2 unités extérieures.

**PAW-PUDMF2A-3**  
Récupération de fluide 3 tubes ECOi pour un système comprenant 3 unités extérieures.

**PAW-PUDME1A-1R**  
Récupération de fluide 2 tubes ECOi pour un système comprenant 1 unité extérieure + 1 kit de récupération 30 L.

**PAW-PUDME1A-2R**  
Récupération de fluide 2 tubes ECOi pour un système comprenant 2 unités extérieures + 1 kit de récupération 30 L.

**PAW-PUDME1A-3R**  
Récupération de fluide 2 tubes ECOi pour un système

comportant 3 unités extérieures + 1 kit de récupération 30 L.

**PAW-PUDMF2A-1R**  
Récupération de fluide 3 tubes ECOi pour un système comprenant 1 unité extérieure + 1 kit de récupération 30 L.

**PAW-PUDMF2A-2R**  
Récupération de fluide 3 tubes ECOi pour un système comprenant 2 unités extérieures + 1 kit de récupération 30 L.

**PAW-PUDMF2A-3R**  
Récupération de fluide 3 tubes ECOi pour un système comprenant 3 unités extérieures + 1 kit de récupération 30 L.

Autres accessoires



**CZ-CNEXU1**  
Système de purification d'air nanoe™ X pour cassette 90x90.



**CZ-CENSC1**  
Capteur Econavi pour les économies d'énergie



**PAW-FC-303TC**  
Contrôle fonctionnement ventilo-convecteurs.



**PAW-FC-RC1**  
**NOUVEAU** Télécommande filaire.

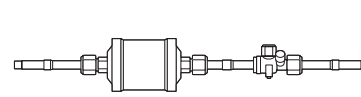

**CZ-SLK2**  
Kit de remplacement R-22.

**PAW-PUDRK30L**  
Kit de récupération de 30 L.



## CONTRÔLE ET CONNECTIVITÉ



Panasonic a élaboré la plus vaste gamme de systèmes de contrôle pour répondre au mieux à vos besoins. De la télécommande individuelle destinée aux unités split systèmes des applications résidentielles, à la technologie de pointe permettant de contrôler via votre smartphone chacun de vos bâtiments dans le monde entier, à partir d'un simple logiciel basée sur le cloud.

# CONNECTIVITÉ INTELLIGENTE DRV+

Life Is On



La nouvelle solution Connectivité intelligente DRV de Panasonic est une technologie de pointe, qui vous garantit économies d'énergie et confort, tout en facilitant l'installation, le fonctionnement et l'exploitation.

Connectivité intelligente DRV+ vous assure une gestion efficace de l'énergie et un contrôle de l'air conditionné avec une qualité de l'air intérieur (QAI) élevée.

### Système de gestion de l'énergie pour chaque pièce

Chaque pièce est contrôlée par des capteurs de haute précision afin de garantir une température ambiante confortable sans perte d'énergie.

### Système de gestion de l'énergie pour l'ensemble du bâtiment

Le système peut être connecté (connexion Plug & Play) pour contrôler de façon centralisée la consommation d'énergie de l'ensemble du bâtiment.

#### Avantages



#### Réduction considérable des coûts d'exploitation avec une qualité de l'air ambiant exceptionnelle.

- 3 capteurs intégrés : température, HR et présence
- Capteurs sans fil ZigBee : CO<sub>2</sub>/température/% HR, porte/fenêtre, plafond/mur/fuite d'eau
- Pack relais, contrôleur d'ambiance pour les hôtels



#### Personnalisation exceptionnelle.

- Couleur de fond personnalisable
- Affichage/icônes, messages personnalisables
- Logique programmable (également autonome)
- Commandes et dispositifs de connexion externe



#### Utilisation conviviale.

- Écran tactile couleur
- Simple d'utilisation
- Disponible en 22 langues
- Description des erreurs facile à comprendre



#### Simplicité du design et système Plug and Play pour réduire les investissements.

- Connexion Plug & Play simple des systèmes DRV au système de gestion énergétique du bâtiment (BEMS)
- Autonome ou connecté au système BEMS
- Installation simple des capteurs ZigBee

#### Connectivité intelligente DRV+ : nouveau SE8000.

# 1

#### Contrôle de la qualité de l'air

L'utilisation de capteurs de CO<sub>2</sub> et d'humidité garantit une qualité de l'air intérieur (QAI) optimale. Vous gagnez en confort tout en réduisant les coûts de chauffage et de refroidissement. Le capteur de CO<sub>2</sub> contrôle les systèmes de ventilation, ce qui contribue à améliorer la qualité de l'air de la pièce.

# 2

#### Solutions avec ou sans carte de chambre pour les hôtels

Des solutions sont proposées pour répondre aux besoins de différentes régions et différentes gammes d'hôtel. Alors que la fonction de détection automatique de l'ancien modèle offrait un air conditionné optimal avec ou sans carte de chambre, le nouveau modèle permet aux cartes de chambre classiques de piloter les climatiseurs et autres appareils de façon coordonnée. Le nombre d'appareils différents pouvant être connectés ne cesse d'augmenter, garantissant ainsi un contrôle personnalisé depuis n'importe quelle chambre d'hôtel.



# 3

#### Autre contrôleur d'équipement

Le contrôleur d'ambiance permet de gérer différents dispositifs, notamment l'éclairage et les stores. Le système de ventilation et d'autres dispositifs de connexion externe (entrée à contact sec) peuvent être connectés à l'aide des appareils HRC ou TE2 pour que ce contrôleur seul puisse effectuer différents contrôles, même sans système BEMS.

# SYSTÈME DE GESTION DE L'ÉNERGIE POUR CHAQUE PIÈCE

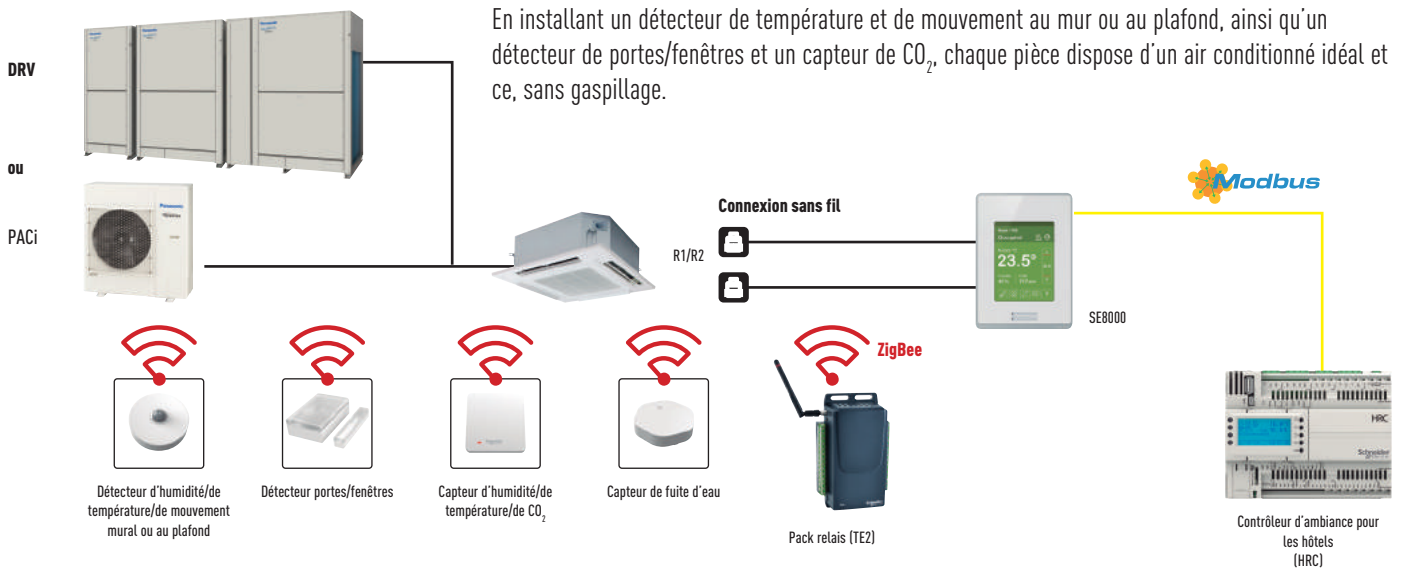

## Technologie de détection et de contrôle

Les capteurs Schneider Electric garantissent un contrôle de présence exceptionnel ainsi qu'un contrôle automatique de la qualité de l'air intérieur (QAI). Les capteurs détectent la présence ou l'absence des occupants ainsi que l'ouverture et la fermeture des portes et fenêtres, afin d'obtenir la gestion d'énergie la plus efficace pour un confort de climatisation optimal. Une installation flexible est possible pour correspondre à différentes applications et aux caractéristiques des bâtiments tels que les murs, les plafonds et la proximité des portes et fenêtres. L'absence de câblage permet également une plus grande polyvalence de l'installation.

Les batteries durent jusqu'à cinq ans (10 ans pour le capteur de CO<sub>2</sub>) et sont faciles à installer et remplacer.

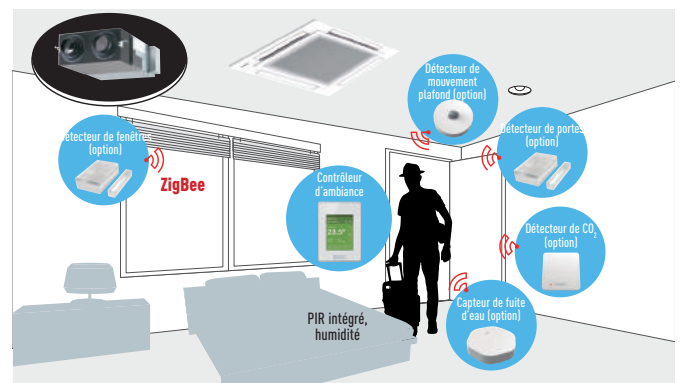

**Détecteur portes/fenêtres**  
Détecteur de contact de portes et fenêtres pour surveiller les ouvertures et fermetures.

**Détecteur d'humidité/de température/de mouvement au mur ou au plafond**  
Capteur au mur et au plafond pour détecter la présence ou l'absence d'occupants.

**Capteur d'humidité/de température/de CO<sub>2</sub>**  
Surveillance de la qualité de l'air intérieur, examen des données sur les appareils d'interface et contrôle de l'air frais à l'intérieur des zones personnalisables.

**Capteur de fuite d'eau**  
Deux blocs de détection placés sous les corps s'activent lorsqu'il y a de l'eau entre les deux blocs. Lorsque de l'eau est détectée, le capteur signale l'événement au contrôleur.

**Pack relais (TE2)**  
Contrôleurs d'équipements de terminaux programmables sans fil pour équipement CVC et comptage des impulsions. Inclut une mémoire locale pour enregistrer la séquence de commande de sécurité.

**Contrôleur d'ambiance pour les hôtels (HRC)**  
Le contrôleur d'ambiance pour les hôtels pilote les appareils des chambres d'hôtel et rassemble des données qu'il met à la disposition des systèmes de gestion des logements et des chambres d'hôtel.

# SYSTÈME DE GESTION POUR L'ENSEMBLE DU BÂTIMENT

La solution intelligente idéale pour simplifier la gestion de l'énergie, optimiser l'efficacité des bâtiments et générer des économies.

## Connexion Plug and Play au système BEMS

Avec le SE8000, la connexion au système BEMS est un vrai jeu d'enfant. Il suffit seulement d'une télécommande pour permettre l'utilisation en mode autonome. Outre la baisse considérable de la charge des intégrateurs de système, les coûts sont également réduits.

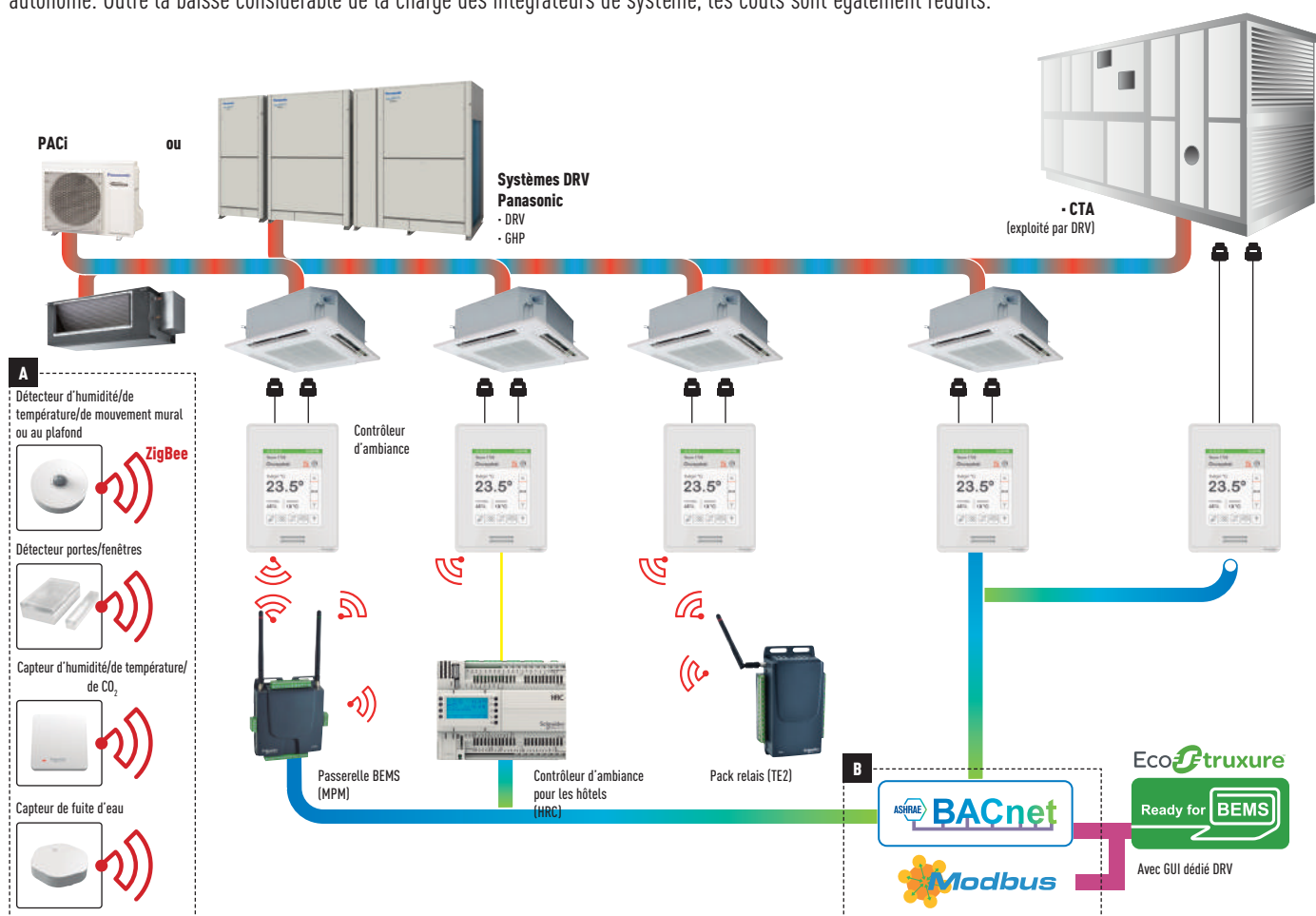

**A** Contrôleur intelligent SE8000 avec hub direct vers capteurs ZigBee® Pro. Bon contrôle de présence et de qualité de l'air intérieur. Exemple : Détection de présence dans les chambres d'hôtel par capteur PIR, QAI par détecteur de CO<sub>2</sub>, contacts de porte / fenêtre.

**B** Les dispositifs BACnet MS/TP et Modbus RTU sont intégrés.

**C** Pour la connexion BEMS Schneider Electric, les widgets DRV Panasonic permettent une installation Plug and Play simplifiée. Meilleure compréhension pour DRV en tant que système de refroidisseur.



Référence	Description
SER8150R081194	Pana Net Con, RH, No PIR, SE Brand, R1R2
SER8150R581194	Pana Net Con, RH, PIR, SE Brand, R1R2
VCM8000V5094P	Carte de communication sans fil ZigBee Pro
<b>TE2*</b>	
SEC-TEA-R-230-5045	Contrôleur d'unités intelligent ZigBee Pro High Power, antenne externe, 4IU/4SA/5SN, 220-240 V CA
SEC-TEA-R-24-5045	Contrôleur d'unités intelligent ZigBee Pro High Power, antenne externe, 4IU/4SA/5SN, 24 V CA

Référence	Description
<b>MPM*</b>	
MPM-UN-014-5045	Contrôleur réseau universel avec intégration de Building Expert et StruXureWare, haute puissance, 6 E/6 S, Modbus
MPM-RAEC-5045	Rallonge pour contrôleur réseau universel
<b>HRC*</b>	
HRCEP14R	Module d'extension pour chambres d'hôtel, 14 unités intérieures
HRCPB28R	Contrôleur d'ambiance pour les hôtels, 28 unités intérieures
HRCPD642R	Contrôleur d'ambiance pour les hôtels avec écran, 42 unités intérieures

Référence	Description
<b>Capteurs ZigBee</b>	
SED-CO2-G-5045	Capteur d'humidité, de température et de CO <sub>2</sub> dans une pièce
SED-TRH-G-5045	Capteur d'humidité et de température ambiante
SED-WDC-G-5045	Détecteur portes/fenêtres
SED-MTH-G-5045	Détecteur d'humidité/de température/de mouvement mural ou au plafond
SED-WLS-G-5045	Capteur de fuite d'eau

\* Le graphique illustre une combinaison des produits Panasonic, Schneider Electric et autres. Veuillez consulter un revendeur agréé pour en savoir plus.

\* Ces accessoires exigent une assistance pour intégrateur de système sur site.

# SOLUTIONS DE GESTION INTELLIGENTES

## 1 Hôtels

### Solutions avec ou sans carte de chambre pour les hôtels.

Avec ou sans carte de chambre, la fonction de détection automatique des capteurs SE8000 et ZigBee vous garantit un air conditionné optimal. Les capteurs détectent la présence ou l'absence d'occupants ainsi que l'ouverture et la fermeture des portes et fenêtres et ce, afin de répondre aux attentes des clients en offrant l'intérieur climatisé idéal. Le contrôle automatique assure le fonctionnement le plus efficace en leur absence ou quand les fenêtres sont ouvertes. Cela contribue à réduire considérablement les coûts de fonctionnement.



### 1. Détection à distance et contrôle QAI.

Outre la détection de la température ambiante, de l'humidité et de la concentration en CO<sub>2</sub>, les capteurs à distance ZigBee détectent l'ouverture/la fermeture des portes et fenêtres ainsi que la présence/l'absence de personnes dans une pièce. À partir de ces informations, il est possible d'effectuer des contrôles de la qualité de l'air intérieur et de réaliser d'importantes économies d'énergie en utilisant un TE2 (Pack relais).

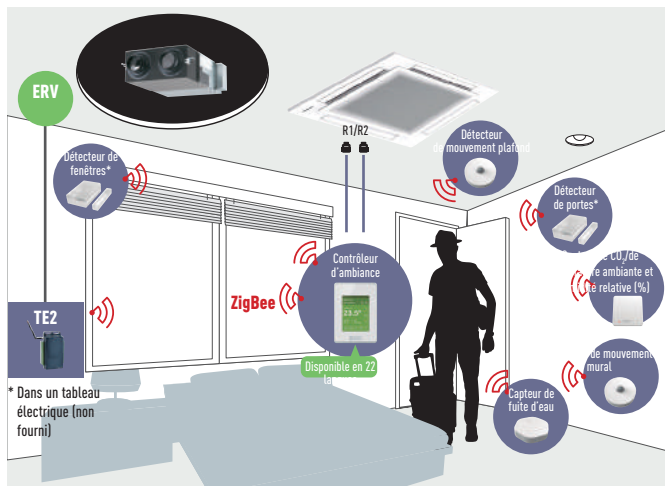

### 2. Connectivité du système BEMS.

En utilisant MPM comme passerelle BEMS et en configurant HRC comme contrôleur de chambres d'hôtel, la détection, le contrôle et la connexion au système BEMS peuvent être réalisés en coordination avec le SE8000 !

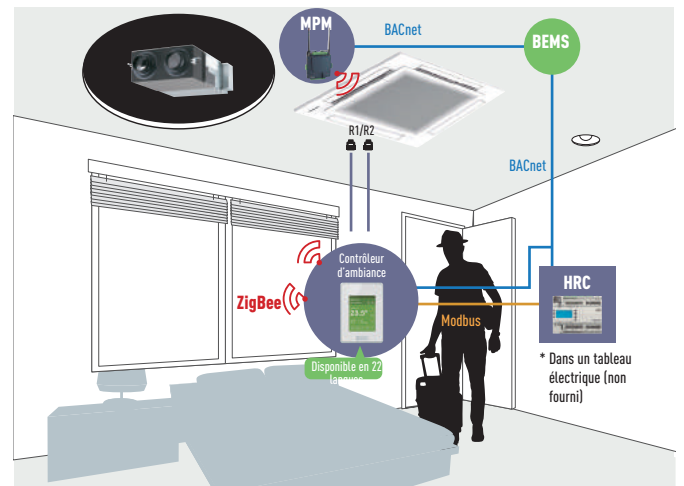

### 3. Contrôle sans carte de chambre.

L'intégration de TE2 et HRC permet aux cartes de chambre filaires classiques d'être connectées au système afin de répondre aux besoins spécifiques des différents types d'hôtels et de chambres.

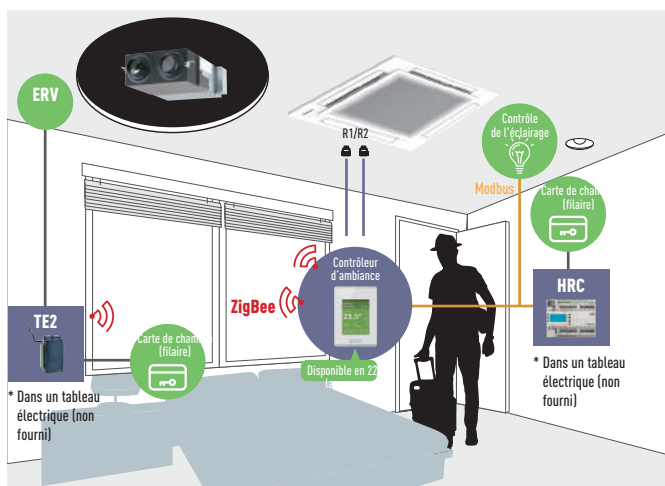

### 4. Autre commande

L'intégration de TE2 et HRC permet de commander la fonction MARCHÉ/ARRÊT des dispositifs dotés d'une entrée à contact sec, tels que la ventilation, l'éclairage et les stores.

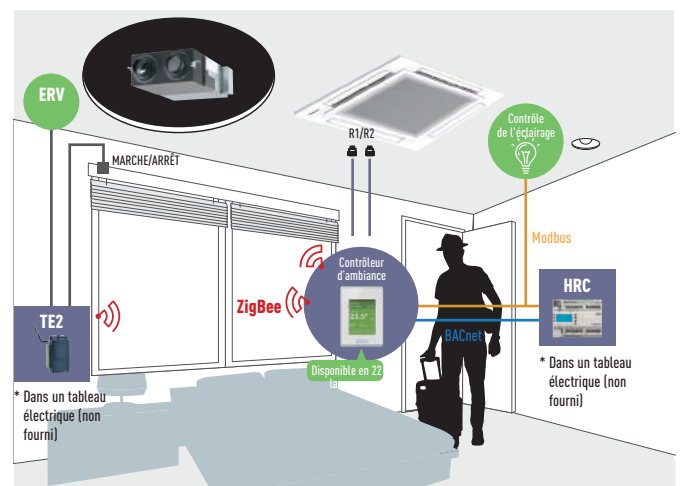



## 2 Bureaux de petite ou moyenne taille

### Capteurs de CO<sub>2</sub> (option) et capteurs d'humidité.

Les détecteurs de CO<sub>2</sub> (option) qui prennent les mesures en ppm et les capteurs d'humidité permettent un contrôle précis de la qualité de l'air. Ils garantissent ainsi le meilleur confort possible aux occupants tout en contribuant à améliorer la satisfaction des employés.



## 3 Supermarchés

### Capteurs d'humidité.

Les capteurs d'humidité permettent une déshumidification automatique pour optimiser la qualité de l'air intérieur, quelles que soient les conditions extérieures. L'espace est ainsi plus agréable pour les clients, les employés et les produits eux-mêmes.



### Avantages innovants inégalés

#### Couleur et design adaptés à l'esthétique des bureaux.

La couleur et le design peuvent être combinés pour s'adapter à différentes installations.



#### Description des erreurs facile à comprendre.

La description des erreurs en cas d'urgence est facile à comprendre et permet au personnel de réagir rapidement.



#### Personnalisation en 22 langues.

L'affichage peut être personnalisé pour s'adapter à la langue des clients et les accueillir dans les meilleures conditions possibles grâce à une communication facilitée.



#### Logique programmable.

Possibilité de personnalisation intégrale de la logique de la télécommande et mise à jour pour s'adapter aux conditions.



### Dispositifs de connectivité intelligents

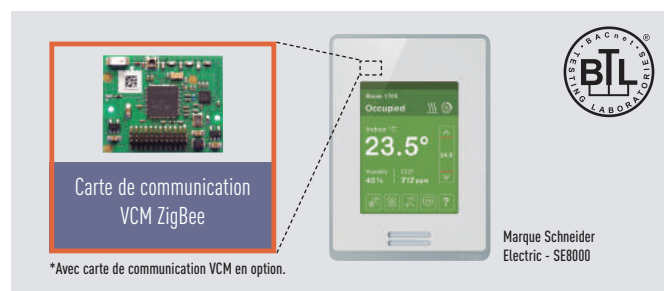

### Caractéristiques

- Durée de batterie jusqu'à 5 ans, batteries incluses
- Durée de batterie jusqu'à 10 ans pour le capteur de CO<sub>2</sub>.
- Le niveau de batterie est un point
- Points de capteur visibles quand le contrôleur SE8000 est intégré via BACnet MS/TP
- État du capteur et niveau de batterie visibles quand SE8150 est intégré via ZigBee® Pro
- L'intégration à GTB n'est conseillée que si chaque MPM est connecté à Ethernet et paramétré comme nœud coordinateur ZigBee®

# AC SMART CLOUD DE PANASONIC

Grâce au AC Smart Cloud de Panasonic, gardez le contrôle de votre activité et commencez à économiser !



## Solution flexible et évolutive

- Économies d'énergie
- Absence de panne
- Gestion de site(s)

Centralisez le contrôle de vos installations, à partir de n'importe quel endroit, 24h/24 et 7j/7. Quel que soit le nombre de sites que vous devez gérer et l'endroit où ils se trouvent, AC Smart Cloud de Panasonic vous permet de bénéficier d'un contrôle intégral sur toutes vos installations, à partir de votre tablette ou de votre ordinateur. En un seul clic, recevez pour toutes les unités de différents sites le statut de toutes vos installations en temps réel afin d'éviter les pannes et d'optimiser les coûts.

## Solution flexible pour votre entreprise.



7j/7, 24h/24



Partout



Multi-plateformes



Navigateur Internet

## Solution évolutive pour votre entreprise



Petites et grandes



Un ou plusieurs sites



Fonctionnalités de mise à niveau\*



PACi / ECOi / ECO G

\* Personnalisées pour satisfaire la demande des utilisateurs/Mises à niveau permanentes : nouveaux produits et fonctions/ Gestion informatique intelligente.

## AC Smart Cloud de Panasonic offre une amélioration continue focalisée sur les utilisateurs

### Nouvelle fonction e-CUT

Les nouvelles fonctions E-CUT sont disponibles dans le système AC Smart Cloud de Panasonic. 5 réglages d'économie d'énergie permettent de réduire automatiquement la consommation d'énergie.

#### 1. Retour automatique de la température de consigne.

Lorsque vous voulez revenir à la température de consigne au bout d'un certain temps, même si la température a changé.

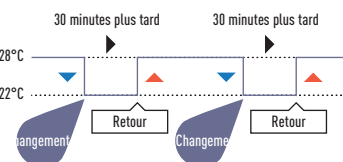

#### 2. Arrêt automatique sans surveillance.

Lorsque vous voulez faire fonctionner le dispositif sans programmation, mais avec une surveillance et un arrêt automatiques.

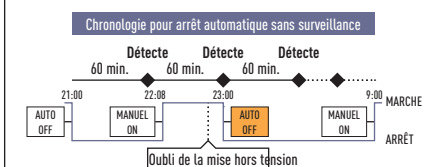

#### 3. Limites de la plage de températures de consigne.

Lorsque vous voulez limiter les températures pouvant être paramétrées.

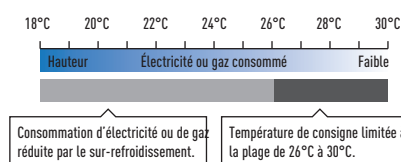

#### 4. Minuteur d'économie d'énergie/Paramétrage de fonctionnement efficace.

Indiquez les créneaux durant lesquels la capacité opérationnelle est réduite.

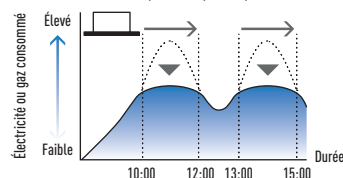

#### 5. Demande/Paramètres d'écrêtage/Paramètres d'arrêt.

Indiquez les créneaux durant lesquels la capacité opérationnelle des unités extérieures est réduite.

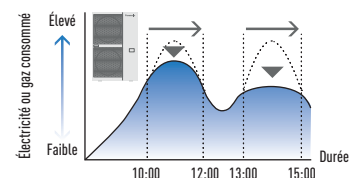

## Fonctions clés et originalité

### Surveillance multi-sites.

- Quel que soit le nombre de sites dont vous disposez, il devient facile de gérer, faire fonctionner, comparer les sites, les emplacements ou les salles.



### Programmation.

- Réglage de programmeur hebdomadaire/ annuel/vacances selon vos besoins



### Statistiques efficaces pour les économies d'énergie.

- Consommation électrique, capacité, et niveau d'efficacité peuvent être comparés avec différents paramètres (annuel/mensuel/hebdomadaire/quotidien)



### Notification de maintenance.

- Notification d'erreurs pas mail, avec agencement de l'étage
- Notification de maintenance des unités extérieures ECOi / ECO G
- Fonction de vérificateur de service à distance



### Personnalisation des utilisateurs<sup>1</sup>.

L'administrateur du site peut créer autant d'utilisateurs qu'il le souhaite et assigner des profils personnalisés.

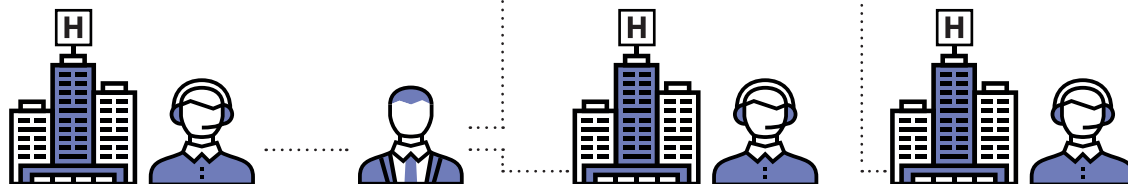

#### Gestionnaire des installations : A

Optimisation énergétique Surveillance multi-sites  
Gestion de la programmation Notification de maintenance

#### Propriétaire d'hôtels L'administrateur a un accès total

#### Gestionnaire des installations : B

Optimisation énergétique Surveillance multi-sites  
Gestion de la programmation Notification de maintenance

#### Gestionnaire des installations : C

Optimisation énergétique Surveillance multi-sites  
Gestion de la programmation Notification de maintenance

## Fonctions principales par type d'utilisateur

Fonction/Onglet principal	Sous-onglet	Type de base (par ex. : propriétaires, gestionnaires des installations)	Type de professionnel (par ex. : installateurs, entreprises de maintenance)
<b>Réglage de l'air conditionné</b>	Détails des opérations U <sub>1</sub> /U <sub>2</sub> /E	✓	✓
	Détails de l'adaptateur Cloud (CZ-CFUSCC1)	✓	✓
	Entretien de l'air conditionné	✓	✓
	Vue cartographique	✓	✓
<b>Fonction économie d'énergie</b>	NOUVEAU e-CUT	✓	✓
<b>Programmation</b>	Réglage/ Vue de programmation annuelle, hebdomadaire	✓	✓
<b>Statistiques efficaces</b>	P design	✓	✓
	Capacité	✓	✓
	Classement de l'efficacité	✓	✓

Fonction/Onglet principal	Sous-onglet	Type de base (par ex. : propriétaires, gestionnaires des installations)	Type de professionnel (par ex. : installateurs, entreprises de maintenance)
<b>Fonction de maintenance</b>	Vue d'ensemble/ Vue détaillée des notifications	✓	✓
	Paramètres de maintenance	✓	✓
	Vue cartographique	✓	✓
	Vérificateur de service à distance	✓	✓
<b>Compte utilisateur<sup>1</sup></b>	Créer/Mettre à jour enregistrement utilisateur	✓	✓
<b>Paramétrage du système</b>	Vue d'ensemble/ Vue détaillée des groupes de distribution	✓	✓
	Demande de coupure	✓	✓
	Éditeur de carte	✓	✓

## L'une de nos spécificités : un package de communication stable et sûr

- La connectivité est incluse dans le service. Les clients ne perdent plus de temps à trouver et préparer les éléments de connectivité requis.
- Avec une offre de service tout-inclus, le client bénéficie d'une tranquillité d'esprit et d'un interlocuteur unique pour toutes les questions liées au système AC Smart Cloud et notamment à la connectivité.
- La durée d'installation est réduite et aucune intégration à une infrastructure de réseau informatique existante n'est requise.



Routeur 3G

Carte SIM

## Fonction de vérificateur de service à distance



### Aucun panne

- Analyse et réponse rapides
- Économies et gain de temps pour la tâche de maintenance/entretien

### Enregistrez les paramètres du vérificateur de service où que vous soyez !

- Durée de conservation des données : Max. 120 minutes
- Fréquence de collecte des données : entre 10 et 90 secondes
- Sélection du mode : avec ou sans test de fonctionnement
- Paramètre de programmation du décompte disponible

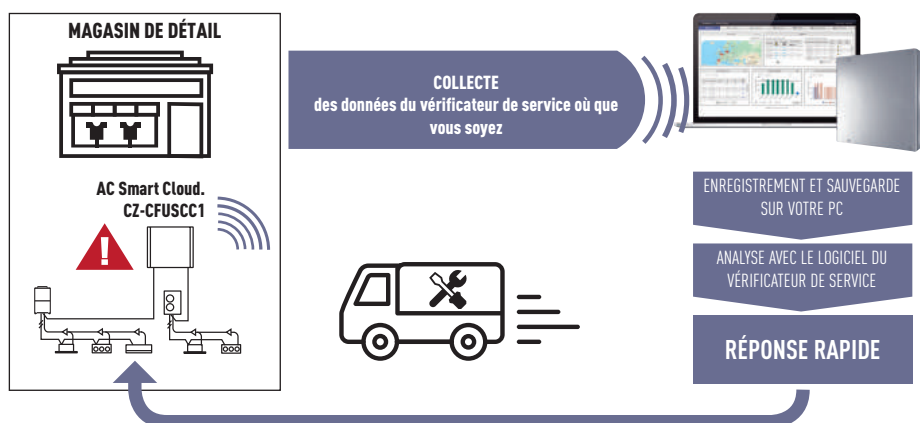

## Listes des pièces du système AC Smart Cloud de Panasonic

\* Des frais de service de Cloud sont exigibles en sus. Veuillez contacter un revendeur Panasonic agréé.

<b>CZ-CFUSCC1</b>	Adaptateur de communication pour AC Smart Cloud. Jusqu'à 128 groupes. Contrôle de 128 unités
<b>PAW-MVNOAC-V</b>	Package de communication 3G (carte SIM incluse). Modèles V, K : selon les pays <sup>1</sup>
<b>PAW-MVNOAC-K</b>	

1) Veuillez contacter un revendeur Panasonic agréé.

# NOUVELLE INTERFACE WLAN POUR LA GAMME TERTIAIRE

NOUVEAU  
2019



**Panasonic**

Download on the  
**App Store**

ANDROID APP ON  
**Google play**

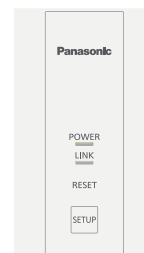

La nouvelle interface CZ-CAPWFC1 de Panasonic permet de connecter une unité intérieure ou un groupe d'unités intérieures que vous pouvez piloter, surveiller, programmer et contrôler via des alertes de codes d'erreur avec l'application Comfort Cloud de Panasonic.

### Contrôle avancé depuis un smartphone

Contrôlez les unités PACi, ECOi et ECO G à tout moment et en tout lieu depuis votre smartphone, à l'aide de l'application Comfort Cloud de Panasonic et de l'interface WLAN pour la gamme tertiaire. Cette solution évolutive est idéale pour un système, un site ou plusieurs emplacements. Grâce au couplage de l'interface avec les systèmes déjà dotés de nombreuses fonctionnalités, cette solution convient parfaitement pour les applications résidentielles et tertiaires.

## 1 De 1 à 200 unités

L'utilisateur peut contrôler jusqu'à 10 sites différents, avec jusqu'à 20 unités/groupes par site.

## 2 1 unité intérieure ou 1 groupe

Une interface WLAN simple CZ-CAPWFC1 peut être connectée à une unité intérieure ou à un groupe d'unités intérieures (8 unités intérieures maximum).

## 3 Multi-utilisateurs

L'application Comfort Cloud de Panasonic autorise le contrôle d'accès multi-utilisateurs. Il est possible de limiter l'accès des utilisateurs à des unités spécifiques.

## 4 Programmation simple

La programmation hebdomadaire complexe est simplifiée. Non seulement pour une unité, mais sur plusieurs sites et depuis un smartphone.

## 5 Comptage d'énergie

Observez les estimations de consommation électrique et comparez-les avec d'autres périodes pour identifier d'autres économies d'énergie potentielles. Liste de contrôle des unités qui consomment\*.



## 6 Codes d'erreur

Grâce aux messages de codes d'erreur envoyés par l'application, la notification intervient plus tôt et permet une réparation plus rapide.

\* Fonction disponible selon le modèle.

### Interface WLAN de la gamme tertiaire pour contrôle interne - CZ-CAPWFC1

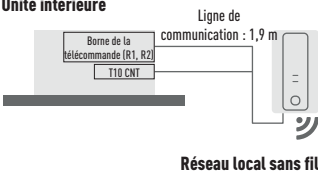
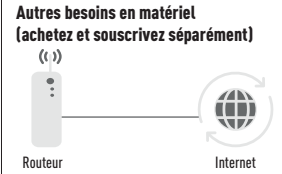
Le câble de l'interface WLAN de la gamme tertiaire mesure 1,9 m de long et se raccorde à l'unité intérieure à l'aide du connecteur T10 et des connecteurs de bornes R1/R2.

<b>Unité intérieure</b> 	<b>Autres besoins en matériel (achetez et souscrivez séparément)</b> 	<b>Téléchargez l'application gratuite</b> 	Tension d'alimentation	12 V CC (alimenté par le connecteur T10)	LAN standard sans fil	IEEE 802.11 b/g/n
			Consommation électrique	2,4 W maximum	Plage de fréquences des bandes	2,4 GHz
			Dimensions (H x L x P)	120 x 70 x 25 mm	Plage de fonctionnement	0 - 55°C, 20 - 80 % HR
			Poids	190 g (y compris les lignes de communication)	Unité intérieure connectable	1 unité
			Interface	1 x LAN sans fil	Longueur de ligne de communication	1,9 m (compris dans le colis)

### Commande Cloud disponible pour toutes les unités intérieures équipées de P-Link

Type compatible : référence de modèle commençant par « S », sauf S-80/125MW1E5.

Type incompatible : référence de modèle commençant par « S », sauf S-80/125MW1E5.

### Schéma de câblage de base

S'il existe une unité intérieure ou plusieurs unités intérieures, raccordez l'interface WLAN avec une télécommande. Une télécommande doit être connectée et paramétrée comme « unité principale » dans les principaux sous-réglages de la télécommande.

#### Exemple pour 1 unité intérieure.

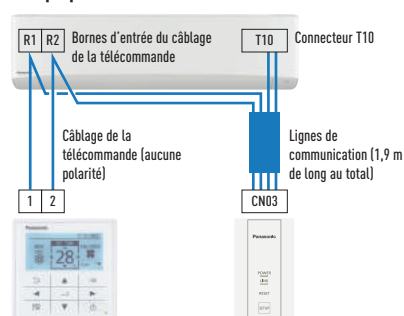

#### Exemple pour plusieurs unités intérieures.

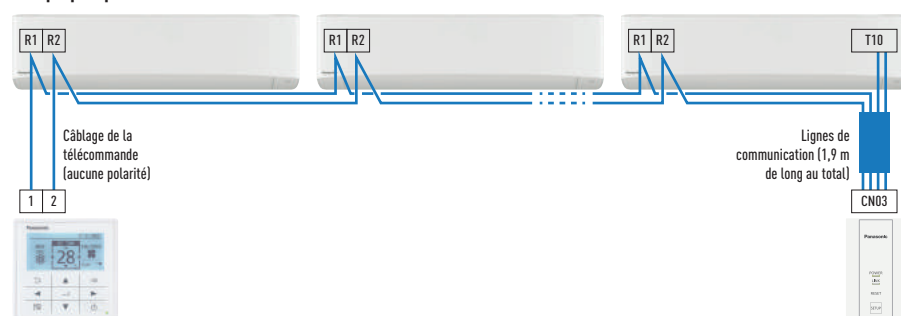

# NOUVELLE INTERFACE GTB AVEC P-LINK

NOUVEAU  
2019

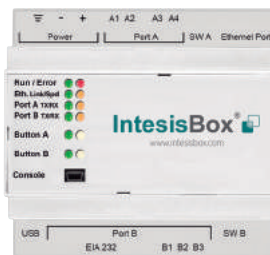

La nouvelle interface GTB équipée d'un bus de communication Panasonic vous permet de réaliser des économies importantes. Outre un temps de configuration et d'installation réduit, vous pouvez ainsi éviter d'éventuelles erreurs. L'interface est simple d'utilisation et fiable pour une intégration directe.



Modbus®



## 1 Connexion directe au bus P-Communication

- Passerelle supplémentaire inutile (CZ-CFUNC2)
- Économies importantes de 50 % pour l'interface GTB\*
- Réduit le temps de configuration et évite les erreurs potentielles

\* Avec un équipement PAW-AC2-BAC-16P selon les calculs de Panasonic.

## 2 Spécifications mises à jour et configuration simple

- Carte électronique de base avec MCU, Ethernet, RS485, RS232 et USB
- Configuration par IP ou USB
- Un nouvel outil de configuration unique pour tous les modèles (IntesisBox MAPS)
- Cartes électroniques d'extension modulaire (KNX, RS485, DALI, MBUS, LON, ANYBUS)

## 3 Certification BTL pour BACnet

- BACnet : version 14 et certification BTL

### Connexion directe au bus P-Communication

La nouvelle interface peut fournir une solution plus facile, plus rapide et moins coûteuse pour vos projets !

#### Interface classique

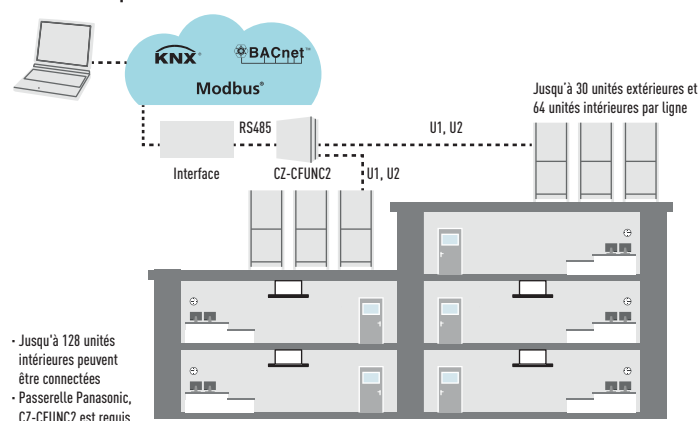

#### NOUVELLE interface avec bus P-Communication

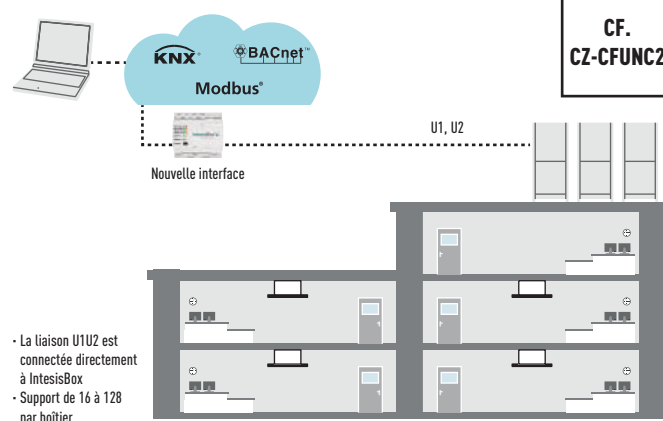

### Mises à niveau principales

- Carte électronique de base avec MCU, Ethernet, RS485, RS232 et USB
- Cartes électroniques d'extension modulaire (KNX, RS485, DALI, MBUS, LON, ANYBUS)
- Carte électronique frontale avec tous les boutons LED et un port de console USB
- Un nouvel outil de configuration unique pour tous les modèles (IntesisBox MAPS)
- Récupération de la configuration actuelle du projet en cours
- Le port USB permet d'enregistrer les journaux sans PC
- Configuration par IP ou USB (ancien modèle RS232)



Modèle pour BACnet	Nombre maximal d'unités intérieures raccordées
PAW-AC2-BAC-16P	16 unités intérieures
PAW-AC2-BAC-64P	64 unités intérieures
PAW-AC2-BAC-128P	128 unités intérieures
Modèle pour Modbus	Nombre maximal d'unités intérieures raccordées
PAW-AC2-MBS-16P	16 unités intérieures
PAW-AC2-MBS-64P	64 unités intérieures
PAW-AC2-MBS-128P	128 unités intérieures
Modèle pour KNX	Nombre maximal d'unités intérieures raccordées
PAW-AC2-KNX-16P	16 unités intérieures
PAW-AC2-KNX-64P	64 unités intérieures

Version	Unités intérieures connectables	Unités extérieures connectables	Numéro de port du bus P-Communication
16	1-16	1-16	1
64	1-64	1-30	1
128	128 (1-64/port du bus P-Communication)	60 (1-30/port du bus P-Communication)	2

# TÉLÉCOMMANDE AVEC ECONAVI





Facile d'utilisation, design simple et agréable, pourvue de nouvelles fonctions de commande avec affichage de la consommation d'énergie, Econavi fait de cette télécommande une exclusivité !

## Design

La télécommande filaire CZ-RTC5B est parfaitement adaptée aux architectures les plus exigeantes. L'écran tactile possède un écran fin et facile d'utilisation, qui ne mesure que 120 mm x 120 mm x 16 mm.

## Affichage des informations

Les informations sont affichées sous formes d'images pour plus de simplicité. Six langues sont disponibles (anglais/allemand/français/espagnol/italien/polonais). L'écran est rétro-éclairé pour faciliter la manipulation, même la nuit.

## Fonctions de base (affichage du fonctionnement et informations)

Toutes les fonctions sont facilement accessibles grâce à la télécommande.

- Programmeur Marche/Arrêt • Programmeur hebdomadaire • Fonctionnement silencieux • Capteur de la télécommande • Interdiction de fonctionnement • Indication de filtre • Économie d'énergie • Indications de commande centralisée • Interdiction de changement de mode • Retour automatique à la température • Limite de plage de température • Rappel d'arrêt • Programmation du contrôle de la demande • Ventilation • Fonction d'arrêt

## Facilité d'utilisation et accès rapide aux menus

1. La température réglée sera sélectionnée en appuyant sur une des flèches.
2. Sélectionnez l'élément (mode ou vitesse du ventilateur) avec les flèches gauche/droite ◀▶.
3. Modifiez le réglage avec les flèches haut/bas ▲▼.

## Exemple d'accès rapide aux fonctions : Réglage de l'orientation du flux d'air

1. Sélectionnez « Direction du flux d'air », et appuyez sur le bouton « Entrée »
2. Sélectionnez le numéro de l'unité avec les flèches haut/bas ▲▼
3. Sélectionnez la position des ailettes avec les flèches haut/bas ▲▼
4. Appuyez sur "Retour" pour revenir au menu principal.

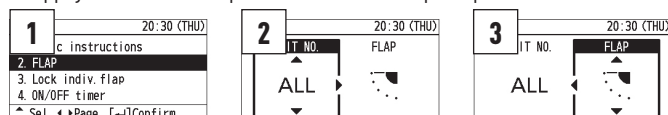

## Commande de secours par la télécommande CZ-RTC5B

Le câblage groupé des 2 systèmes de PACi permet un contrôle automatique individuel :

Fonctionnement de la rotation, Opération de secours automatique et Fonctionnement en mode assisté.

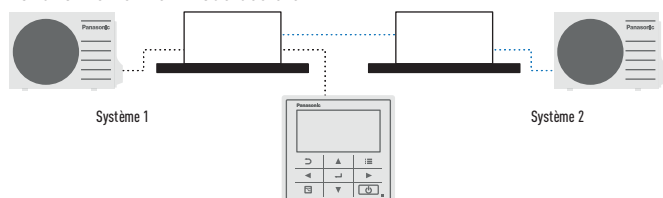

## Fonctions clés

- Réglage simple du programmeur et des paramètres de l'unité intérieure
- Affichage de la consommation d'énergie (pour toute la gamme PACi au R32)
- Limitation de la consommation énergétique grâce au programmeur (contrôle de la demande).

## Facilité d'accès aux menus

Grâce aux images, la navigation, la sélection et les réglages sont simples et faciles à utiliser.

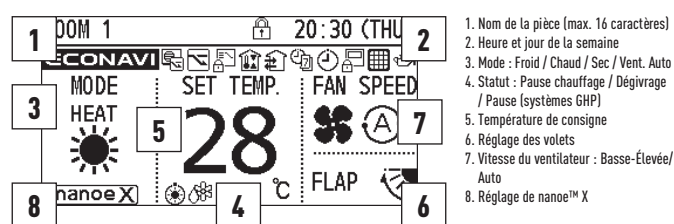

1. Nom de la pièce (max. 16 caractères)
2. Heure et jour de la semaine
3. Mode : Froid / Chaud / Sec / Vent. Auto
4. Statut : Pause chauffage / Dégivrage / Pause (systèmes GHP)
5. Température de consigne
6. Réglage des volets
7. Vitesse du ventilateur : Basse-Élevée/Auto
8. Réglage de nanoe™ X

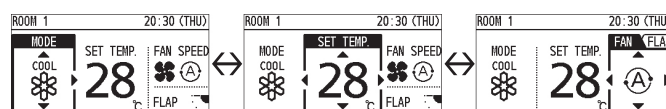

## Fonctions disponibles sur le CZ-RTC5B

Éléments de commande :	Contrôlabilité	Unités intérieures		
		PACi Standard	PACi Elite	Tous les DRV
Fonctionnement de base	Fonctionnement, mode, réglage de température, volume du flux d'air, direction du flux d'air	✓	✓	✓
Fonction programmeur	Affichage du programmeur	✓	✓	✓
	Activation/désactivation facile du programmeur	✓	✓	✓
	Programmeur hebdomadaire	✓	✓	✓
	Fonction Absence	✓	✓	✓
Économie d'énergie	Retour automatique de la température	✓	✓	✓
	Limite de la plage de réglage de la température	✓	✓	✓
	Rappel d'arrêt	✓	✓	✓
Entretien	Mode Économie d'énergie	✓	✓	✓
	Planification du contrôle de la demande	✓ <sup>1)</sup>	✓	✓
	Surveillance énergétique - R32	✓	✓	—
	Information d'erreur système	✓	✓	✓
	Contacteur un réparateur	✓	✓	✓
	Indication du filtre (affichage du temps de repos) et réinitialisation	✓	✓	✓
	Adresse auto, test	✓	✓	✓
	Écran d'affichage des valeurs du capteur	✓	✓	✓
	Mode de réglage simple/détaillé	✓	✓	✓
	Verrouillage des touches	✓	✓	✓
Autres	Vitesse du ventilateur	✓	✓	✓
	Réglage du contraste de l'affichage	✓	✓	✓
	Capteur de télécommande	✓	✓	✓
	Mode de fonctionnement silencieux	✓ <sup>1)</sup>	✓	—
	Contrôle du réglage de l'exclusion à partir du contrôleur central	✓	✓	✓

Toutes les spécifications sont sujettes à modifications sans préavis. 1) La gamme PACi Standard au R410A n'est pas disponible.

# DATANAVI

RAPIDE ET  
INTUITIF

ACCÈS FACILE À LA  
BASE DE DONNÉES  
DES MANUELS  
D'UTILISATION

AFFICHAGE DES  
DONNÉES RELATIVES  
AUX UNITÉS AVEC  
PRÉCISION  
DIRECTEMENT SUR  
VOTRE SMARTPHONE



datanavi



Datanavi : une nouvelle approche de connexion.  
Un outil facile d'utilisation depuis votre smartphone.



## Présentation du système Datanavi

Il est désormais possible de récupérer instantanément les informations indispensables du système de climatisation, grâce à la technologie Light ID, en positionnant votre smartphone face à l'écran LED de la télécommande (CZ-RTC5B). Datanavi garantit en outre une connexion au serveur cloud Panasonic pour une lecture rapide des manuels d'utilisation et des données sauvegardées qui ont été reçus au moyen de la technologie de reconnaissance par signal lumineux.



Qu'est-ce que la technologie Light ID, élaborée par Panasonic ?  
Il s'agit d'une technologie de transmission de la lumière visible, qui permet de transférer des informations par les impulsions à grande vitesse invisibles d'une source lumineuse à LED.

## Fonctions utilisateur / administrateur (responsable du système de climatisation)

- **Rapide et intuitif.** Affichage des données de fonctionnement normal et de la consommation d'énergie.
- **Facilité d'accès à la base de données.** Obtention des manuels selon la demande
- **Que faire en cas d'erreur ?** Contactez le service et faites-lui part des erreurs survenues, en toute simplicité.



### Fonctionnement normal

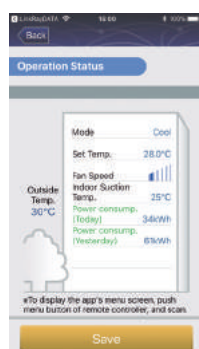

### Gestion de l'énergie



### Avis de dysfonctionnement

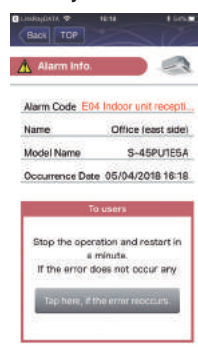

### Manuel d'utilisation



\* L'illustration de l'interface utilisateur est susceptible d'être mise à jour sans préavis.

## Fonctions clés

- Balayer et sauver les informations du système de climatisation
- Accéder facilement à la base de données des manuels d'utilisation
- Mise en service, historique des données de contrôle F-gaz

## Fonctions installateur / société de service

- **Obtention des données techniques selon vos besoins**  
Manuels d'entretien. Liste questions/réponses. Test de fonctionnement
- **Informations précises relatives aux erreurs**



### Test de fonctionnement

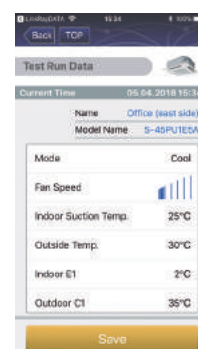

### Données relatives aux unités



- Liste de contrôle réglementaire F-gaz
- Liste de dépannage rapide



Téléchargez gratuitement les applications Datanavi puis essayez-les !  
Deux applications sont nécessaires pour une bonne utilisation de Datanavi.



# CAPTEUR ECONAVI



L'ensemble du capteur Econavi détecte n'importe quelle présence dans la pièce et adapte en silence le système de climatisation PACi ou DRV pour améliorer le confort et optimiser les économies d'énergie.

- Détecte l'activité humaine et ajuste la température de 2 degrés (en plus ou en moins) afin d'optimiser le confort et le rendement
- Si aucune activité n'est détectée pendant une période définie, le capteur Econavi arrête l'unité ou bascule sur une nouvelle température définie précédemment
- Le dispositif Econavi est installé indépendamment de l'unité intérieure et est situé à l'endroit le mieux adapté pour la détection

### Applications

Économies d'énergie dans les bureaux : si la climatisation reste allumée après le départ du dernier employé, Econavi réagit immédiatement, en baissant ou en arrêtant le système.

Confort accru dans les chambres d'hôtel : lorsqu'une présence est détectée dans la chambre, la température est ajustée automatiquement afin de procurer un plus grand confort.

### Points clés

- Compatible avec les unités de type Cassette, Murale, Gainable et Plafonnier
- Amélioration de l'efficacité
- Plus de confort
- Peut être installée au meilleur endroit de la pièce afin de permettre la détection

En fournissant des économies d'énergie exceptionnelles, le système Inverter Panasonic peut être raccordé à Econavi pour détecter toute déperdition d'énergie. Econavi détecte la présence ou l'absence de personnes dans la pièce et le niveau d'activité dans chaque zone d'un bureau. Lorsqu'un chauffage ou un refroidissement inutile est détecté, les unités intérieures sont contrôlées individuellement pour s'adapter aux conditions du bureau afin d'économiser l'énergie.

### La détection du niveau d'activité permet des économies d'énergie précises.

La présence ou l'absence de personnes à leur bureau et le niveau d'activité dans les locaux sont détectés en temps réel. La température de consigne est ajustée automatiquement afin d'optimiser la consommation électrique inférieure.

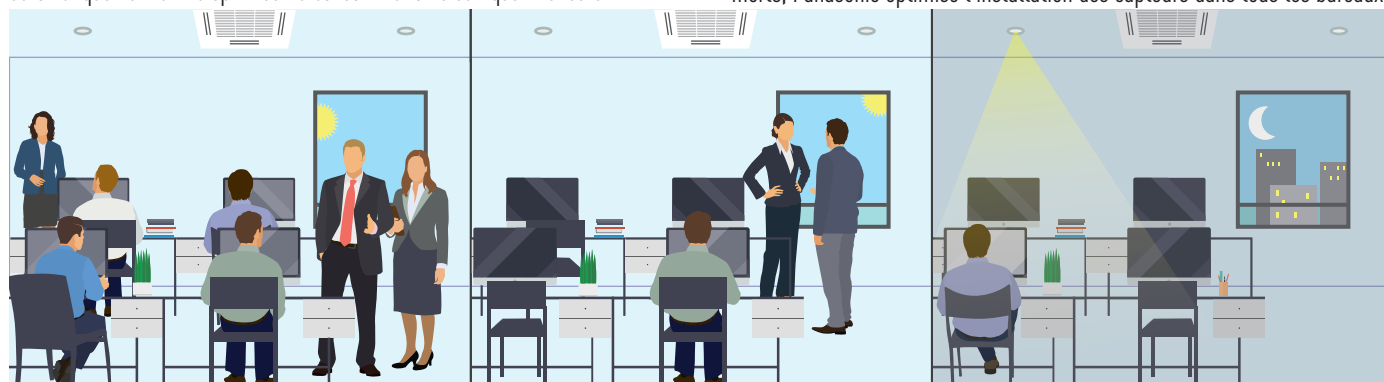

**Le matin.**

Refroidissement minutieux en cas de niveau d'activité intense

**L'après-midi.**

Refroidissement réduit en présence de peu de monde.

**La nuit.**

Fonction automatique de désactivation du thermostat tenant compte des conditions en fin de journée

### Emplacement du capteur

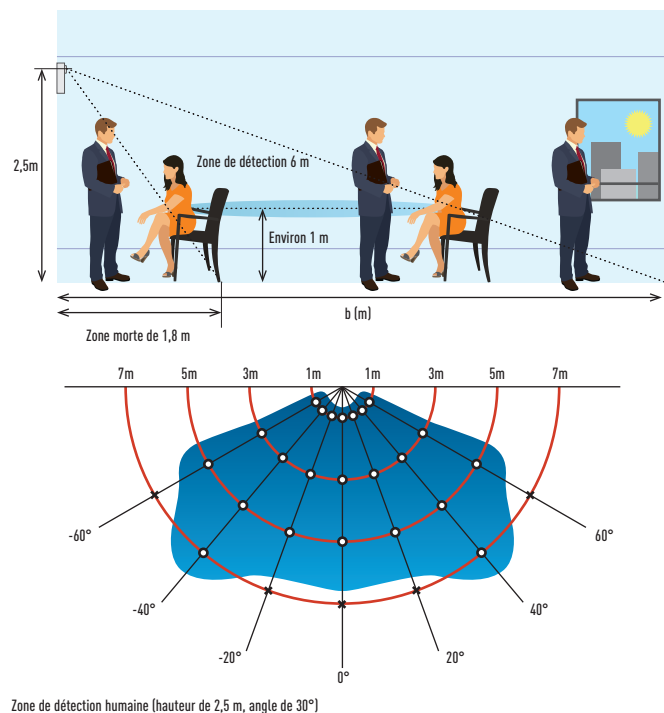

### Le capteur Econavi à distance permet un fonctionnement énergétique optimal.

Les piliers, parois, armoires et autres aménagements intérieurs constituent des obstacles pour un capteur, en réduisant la surface de détection et en diminuant les économies d'énergie possibles. En tenant compte des angles morts, Panasonic optimise l'installation des capteurs dans tous les bureaux.

# CONTRÔLEUR INTELLIGENT



Ce contrôleur est la solution intelligente idéale pour répondre aux exigences avancées des bâtiments.

## Fonctionnement intuitif

Les écrans utilisés pour les opérations suivent tous un schéma commun. Les écrans sont faciles à lire et à utiliser.

### Écran large. Élargi de 60%.



### Fonctionnement facilité par appuyer et glisser.

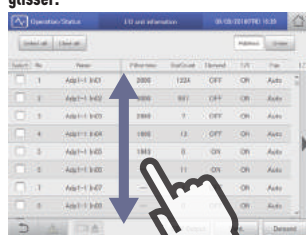

**Glisser.**  
Pour cette opération, le doigt glisse dans un sens (vers le haut ou le bas) de l'écran tactile. Ce geste est utilisé pour défiler lentement.

- Écran couleur large (10,4") LCD
- Fonctionnement type smartphone (glisser, déplacer)

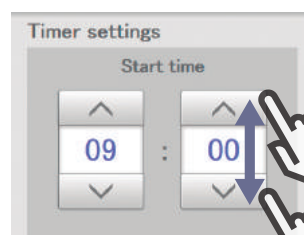

**Sélectionner.**  
C'est un mouvement du doigt vers le haut et le bas de l'écran, utilisé pour sélectionner les réglages d'éléments tels que les boîtes de texte.

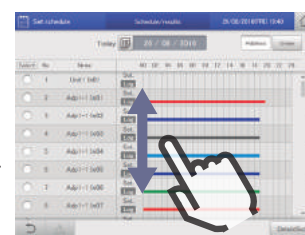

**Tirez.**  
Pour cette opération, le doigt glisse dans un sens (vers le haut ou le bas) de l'écran tactile. Ce geste est utilisé pour défiler rapidement.

## Fonctions améliorées pour obtenir des économies d'énergie en standard

- Paramètres du retour automatique de la température de consigne, arrêt automatique, paramètres des limites de la plage de températures de consigne
- Fonction de contrôle de la puissance

### Écran de paramétrage du retour automatique de la température de consigne.

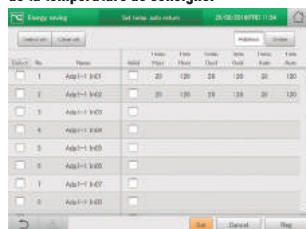

### Arrêt automatique.



### Écran de contrôle de la demande extérieure.

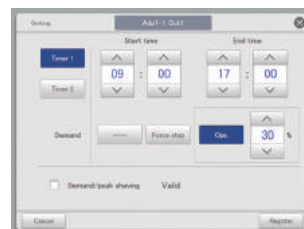

- Possibilité d'entrée de la demande extérieure et réglages de programmeur
- L'unité intérieure peut être réglée à  $\pm 1^\circ\text{C}/\pm 2^\circ\text{C}$  ou en ARRÊT du thermostat
- Les unités intérieures sont contrôlées dans l'ordre à 10 minutes d'intervalle

## Visualisation de l'énergie

- Les plans d'économie d'énergie sont pris en charge avec la fonction d'affichage graphique
- Affiche la distribution de l'utilisation d'électricité et gaz

### Écran graphique.

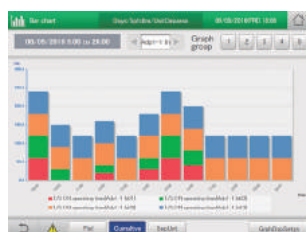
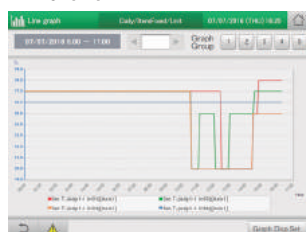

Les paramètres utiles sont affichés pour favoriser les économies d'énergie.

Ex.) Graphique à barres :

Unité intérieure : Durée de fonctionnement totale, durée de fonctionnement du thermostat (min.)  
Quantité utilisée (électricité, gaz)  
Charges d'électricité ou de gaz

Unité extérieure : cycles de fonctionnement de l'unité extérieure (nombre de cycles)  
Durée de fonctionnement du moteur (heures)  
Puissance délivrée cumulée de l'Inverter  
Puissance délivrée cumulée des panneaux photovoltaïques

Sélection de valeur d'impulsion par intervalles de données différents 1 heure/1 jour/1 mois par rapport à l'année précédente.

## - Fonctions principales

Fonction geste (Appuyer, Glisser)	✓
Affichage graphique (tendances, comparaisons)	✓
Fonctions Web (maximum 64 utilisateurs)	✓
Paramétrage du destinataire de l'email d'avertissement	✓ (Maximum 8)
Retour automatique au réglage de température	✓
Limite de la plage de réglage de la température	✓
Prévention d'oubli de mise en marche	✓
Fonctionnement silencieux d'unité extérieure	✓
Liaison détecteur de présence	✓
Fonction demande	✓
Calcul de charge	✓
Affichage journal	Avertissement 10 000 éléments Changement d'état 50 000 éléments
Commande connectée	✓
Définition d'événement, 50 événements, entrée : 32, sortie : 32	✓
En maintenance (sous inscription d'inspection)	✓

# NOUVELLE COMMANDE POUR LES HÔTELS

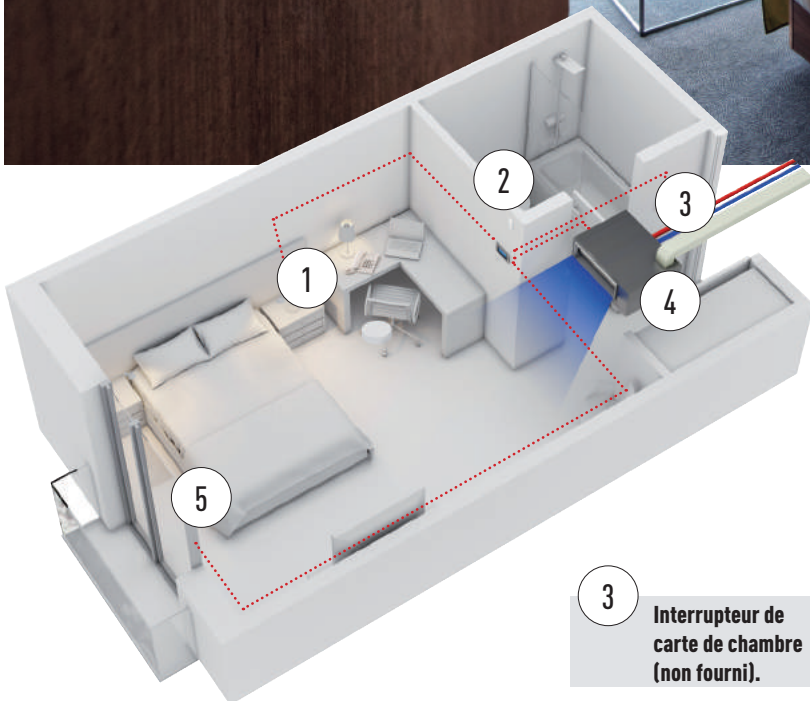
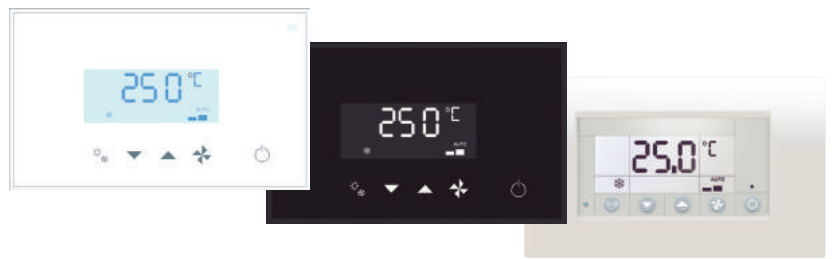

**Contrôleur intégrant tous les besoins des chambres d'hôtel dans un seul dispositif.**

Interrupteur de carte. Contrôle des modes chauffage et refroidissement. Contrôle de l'éclairage. Contrôle de fenêtre. Possibilité de connexion avec Modbus.

**3**  
**Interrupteur de carte de chambre (non fourni).**



**1**  
Contrôle de l'éclairage.

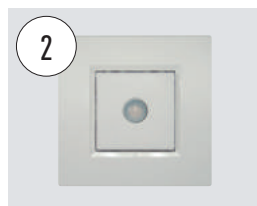

**2**  
Détecteur mural PAW-WMS-AC (-DC).

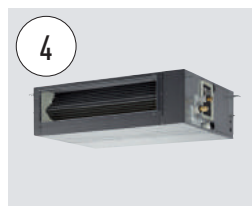

**4**  
Unité intérieure Gainable pression statique variable.



**5**  
Contact de fenêtre PAW-DWC.

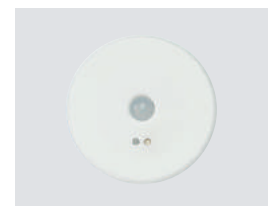

**Détecteur de mouvement plafond PAW-CMS-AC (-DC).**



Gamme innovante de contrôleurs d'ambiance spécialement conçus pour les hôtels. Design élégant et moderne qui s'adapte à l'esthétique des chambres et fonctionnement simple pour les clients de l'hôtel.

- Simple à installer
- Installation économique puisque tous les câbles électriques sont centralisés sur cette télécommande : L'éclairage, le lecteur de carte, le détecteur de mouvement, le contact de fenêtre et l'air conditionné sont contrôlés.
- Design élégant, inspiré par des architectes avec 2 couleurs : noir ou blanc
- Autonome ou Modbus

**Des fonctions permettant de réaliser des économies d'énergie sont disponibles sur l'appareil :** Extinction du climatiseur et de l'éclairage lorsque la pièce est inoccupée. Désactivation de la climatisation lorsque la fenêtre est ouverte. Configuration des températures de consigne maximum/minimum.

**Télécommande facile d'utilisation :** les clients de l'hôtel auront accès à des fonctions limitées pour contrôler la climatisation : MARCHE/ARRÊT, Température et Vitesse de ventilation.

**Configuration simple :** modèle autonome avec menu de configuration simplifié pour accéder à l'ensemble des paramètres. Un scénario prédéfini peut être chargé dans la télécommande connectée à un ordinateur pour procéder à une installation plug and play sur le site (uniquement pour les modèles Modbus).

**Nouvelle configuration NFC rapide :** grâce au nouveau thermostat à écran tactile et au contrôleur d'ambiance tactile, la configuration n'a jamais été aussi rapide. Les réglages seront sauvegardés simplement en touchant un smartphone doté de la technologie NFC. Cette fonction est aussi active même si le thermostat n'est pas raccordé. Elle offre la possibilité de sauvegarder le réglage même avant l'installation.

Type	Modèle	Couleurs	Entrées numériques	Entrée numérique	GTB	Configuration à l'installation	T. Capteur
Thermostat à écran tactile	PAW-RE2D4-WH	Blanc nacré	2			NFC	Intégré
	PAW-RE2D4-BK	Noir	2			NFC	Intégré
Contrôleur d'ambiance tactile	PAW-RE2C4-MOD-WH	Blanc nacré	4	4	Modbus	NFC	Intégré
	PAW-RE2C4-MOD-BK	Noir	4	4	Modbus	NFC	Intégré
Contrôleur d'ambiance	PAW-RE2C3-WH-1	Blanc nacré	4	4		Boutons	Intégré
	PAW-RE2C3-MOD-WH-1	Blanc nacré	4	4	Modbus	Boutons	Intégré

### Contrôleur d'ambiance : 4 entrées numériques et 4 sorties numériques

Le contrôleur d'ambiance permet une souplesse d'utilisation et une installation facile grâce aux 4 options préconfigurées. Elles sont disponibles dans les deux modèles Autonome et Modbus.

Références de modèles Modbus : PAW-RE2C4-MOD-WH, PAW-RE2C4-MOD-BK, PAW-RE2C3-MOD-WH-1. Références de modèles Autonomes : PAW-RE2C3-WH-1.

Exemple de configuration du câblage pour Option 2 dans modèle Modbus.

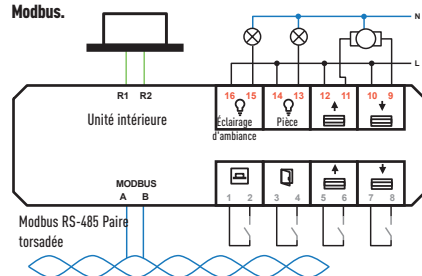

Configurations	4 options disponibles Configurations E/S : entrées				Configurations E/S disponibles : Sorties			
	Numérique 1-2	Numérique 3-4	Numérique 5-6	Analogique 7-8	Relais 15-16	Relais 13-14	Relais 11-12	Relais 9-10
Option 1	Carte	Fenêtre	Éclairage	Température	Éclairage d'ambiance	Éclairage	Non utilisé	Actionneur de vanne
Option 2	Carte	Fenêtre	Stores levés	Stores baissés	Éclairage d'ambiance	Éclairage	Stores levés	Stores baissés
Option 3	Détecteur de mouvements	Fenêtre	Contact de porte	Température	Éclairage d'ambiance	Éclairage	Non utilisé	Actionneur de vanne
Option 4	Éclairage	Fenêtre	Stores levés	Stores baissés	Non utilisé	Éclairage	Stores levés	Stores baissés

### Écran : 2 entrées numériques

Le thermostat à écran permet de gérer 2 entrées pour exécuter les opérations les plus courantes dans les chambres d'hôtel. Références : PAW-RE2D4-WH, PAW-RE2D4-BK.

Exemple de câblage pour thermostat à écran.

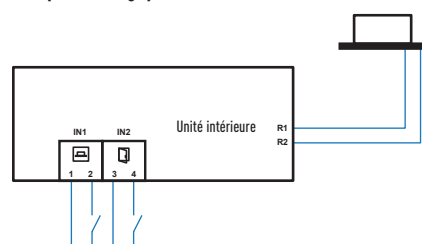

3 options disponibles : entrées	
Configurations	IN1 (1-2) IN2 (3-4)
Option 1	Carte Fenêtre
Option 2	Détecteur de mouvements Fenêtre
Option 3	Détecteur de mouvements Contact de porte

### Contrôleur d'ambiance pour les hôtels

**PAW-RE2C4-MOD-WH** Contrôleur d'ambiance tactile Modbus RS-485 avec E/S, blanc

**PAW-RE2C4-MOD-BK** Contrôleur d'ambiance tactile Modbus RS-485 avec E/S, noir

**PAW-RE2C3-MOD-WH-1** Contrôleur d'ambiance Modbus RS-485 avec E/S, blanc

**PAW-RE2C3-WH-1** Contrôleur d'ambiance Autonome avec E/S, blanc

**PAW-RE2D4-WH** Thermostat à écran tactile avec 2 entrées, blanc

**PAW-RE2D4-BK** Thermostat à écran tactile avec 2 entrées, noir

#### Accessoires - Capteurs

**PAW-WMS-DC** Détecteur de mouvement silencieux mural 24 V

**PAW-WMS-AC** Détecteur de mouvement silencieux mural CA

**PAW-CMS-DC** Détecteur de mouvement silencieux au plafond 24 V

**PAW-CMS-AC** Détecteur de mouvement silencieux au plafond CA

**PAW-24DC** Alimentation 24 V

**PAW-DWC** Contact de porte ou fenêtre

# CONTRÔLE ET CONNECTIVITÉ

## Systèmes de commande centralisés

### Système de GTB, base PC



**CZ-CSWKC2**  
P-AIMS. Logiciel de base  
Jusqu'à 1024 groupes. Contrôle 1024 unités.

### Connexion avec un contrôleur tierce partie



**CZ-CAPDC2**  
Unité d'E/S Seri-Para  
pour unité extérieure.  
Jusqu'à 4 unités  
extérieures.



**CZ-CAPC3**  
Commande MARCHE/ARRÊT  
pour dispositifs externes  
tels que ERV.  
Contrôle 1 unité.

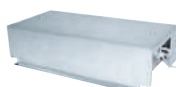

**CZ-CAPBC2**  
Unité mini Seri-Para E/S 0 - 10V.  
Contrôle 1 unité intérieure ou un  
groupe de 8 unités intérieures.



**CZ-CFUNC2**  
Adaptateur de  
communication.  
Jusqu'à 128 groupes.  
Contrôle 128 unités.

### AC Smart Cloud



**CZ-CFUSCC1**  
Contrôle dans le cloud Internet.  
Jusqu'à 128 groupes. Contrôle 128 unités.

## Intégration de la gamme Confort à P-Link - CZ-CAPRA1

Toutes les gammes peuvent être connectées à P-Link. Un contrôle total est désormais possible.

### Intègre toutes les unités dans une grande commande de système

- Intégration de pièce avec serveur TKEA/PKEA
- Petits bureaux avec unités intérieures Confort
- Offre de rénovation (ancien système Confort et DRV en une seule installation)

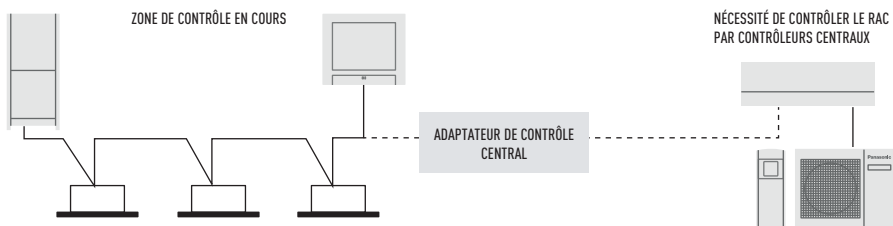

Système actuel de PACi / DRV. La commande centrale peut se connecter à la ligne P-Link pour contrôler les unités directement. → Les unités de la gamme Confort ne peuvent pas être connectées directement au P-Link pour être pilotées par les commandes centrales. → Il est nécessaire d'avoir une interface entre le P-Link et le protocole de la gamme confort pour couvrir les éléments opérationnels de base.

**Systèmes de commande centralisés 64 unités intérieures**

**Contrôleur intelligent / Serveur Web : 256 unités intérieures**

**P-AIMS : 1 024 unités intérieures**

#### Éléments opérationnels de base

MARCHE/ARRÊT	✓
Sélection du mode	✓
Réglage de la température	✓
Vitesse du ventilateur	✓
Réglage des volets	✓
Interdiction de la télécommande	✓

#### Entrée externe

Signal de commande MARCHE/ARRÊT	✓
Signal d'arrêt anormal	✓

#### Sortie externe pour le relais<sup>1</sup>

État de fonctionnement (MARCHE/ARRÊT)	✓
Sortie de l'état d'alarme	✓







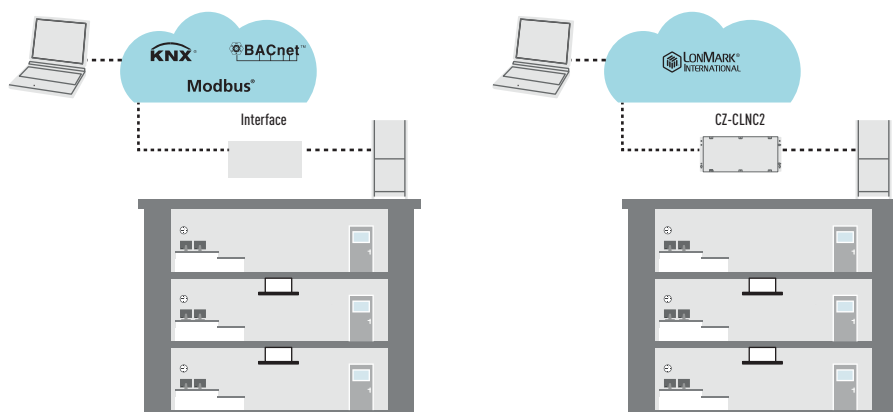

1) Le connecteur CN-CNT actuel ne peut pas fournir la puissance pour le relais de sortie externe, une alimentation électrique supplémentaire est donc nécessaire.

## Connexion facile à KNX, Modbus, LonWorks et BACnet

Grande flexibilité pour l'intégration dans vos projets KNX / Modbus / LonWorks / BACnet, permettant une surveillance et un contrôle totalement bidirectionnels de tous les paramètres de fonctionnement.

**Pour plus d'informations, veuillez contacter Panasonic.**



			Contrôle Econavi	Thermostat intégré	Nb. d'unités qui peuvent être contrôlées	Restrictions d'utilisation	Fonction MARCHE/ARRÊT	Réglage du mode	Réglage de la vitesse du ventilateur	Réglage de la température	Direction du flux d'air	Autoriser/Interdire le basculement	Programme hebdomadaire	Protocole GTB	
<b>Contrôleurs individuels</b>															
Contrôleur d'ambiance tactile pour hôtels avec contacts secs		PAW-RE2C4-MOD-WH PAW-RE2C4-MOD-BK WH : Blanc, noir : Noir	-	✓	1 unité intérieure	-	✓	✓	✓	✓	-	✓	-	Modbus + 4 signaux E/S numériques	
Contrôleur d'ambiance pour hôtels avec contacts secs		PAW-RE2C3-WH-1 PAW-RE2C3-MOD-WH-1 Blanc nacré	-	✓	1 unité intérieure	-	✓	✓	✓	✓	-	✓	-	Autonome ou Modbus + 4 signaux E/S numériques	
Thermostat à écran tactile pour hôtels avec contacts secs		PAW-RE2D4-WH PAW-RE2D4-BK WH : Blanc, noir : Noir	-	✓	1 unité intérieure	-	✓	✓	✓	✓	-	✓	-	Autonome + 2 entrées numériques	
Télécommande filaire avec bouton Datanavi		CZ-RTC5B	✓	✓	1 groupe, 8 unités	• Jusqu'à 2 contrôleurs peuvent être connectés par groupe	✓	✓	✓	✓	✓	-	✓	-	
Télécommande filaire		CZ-RTC2 (pour unités intérieures autonomes(MP1))	-	✓	1 groupe, 8 unités	• Jusqu'à 2 contrôleurs peuvent être connectés par groupe	✓	✓	✓	✓	✓	-	✓	-	
Télécommande infrarouge		CZ-RWS3 + CZ-RWRU3 / CZ-RWS3 / CZ-RWS3 + CZ-RWRL3 / CZ-RWS3 + CZ-RWRD3 / CZ-RWS3 + CZ-RWRT3 / CZ-RWS3 + CZ-RWRC3	-	✓	1 groupe, 8 unités	• Jusqu'à 2 contrôleurs peuvent être connectés par groupe	✓	✓	✓	✓	✓ <sup>1</sup>	-	-	-	
Fonctionnement simple et rapide. Télécommande simplifiée		CZ-RE2C2	-	✓	1 groupe, 8 unités	• CZ-RE2C2 : jusqu'à 2 contrôleurs peuvent être connectés par groupe	✓	✓	✓	✓	✓ <sup>1</sup>	-	-	-	
<b>Contrôleurs centralisés</b>															
Contrôleur centralisé avec programmeur hebdomadaire		CZ-64ESMC3	✓	-	64 groupes, 64 unités max.	Jusqu'à 10 contrôleurs peuvent être connectés à un système • Une connexion unité principale/unité secondaire (1 unité principale + 1 unité secondaire) est possible • Une utilisation sans télécommande est possible	✓	✓	✓	✓	✓ <sup>1</sup>	✓	✓	-	
Fonctionnement MARCHE/ARRÊT uniquement depuis le poste central. Commande MARCHE/ARRÊT		CZ-ANC3	-	-	16 groupes, 64 unités max.	• Jusqu'à 8 contrôleurs (4 unités principales + 4 unités secondaires) peuvent être connectés à un système • L'utilisation sans télécommande n'est pas possible	✓	-	-	-	-	✓	-	-	
Répartition de charge simplifiée (LDR) pour chaque locataire. Contrôleur intelligent (Écran tactile)		CZ-256ESMC3	✓	-	Unité principale : 128. Jusqu'à 256 unités peuvent être connectées.	• Un adaptateur de communication CZ-CFUNC2 est nécessaire pour la connexion de plus de 128 unités	✓	✓	✓	✓	✓ <sup>1</sup>	✓	✓	-	

1. Le réglage est impossible lorsqu'une télécommande est présente (utilisez la télécommande pour le réglage). \* Toutes les spécifications sont sujettes à modifications sans préavis.

# CONTRÔLEURS INDIVIDUELS

## Contrôleur d'ambiance pour les chambres d'hôtel

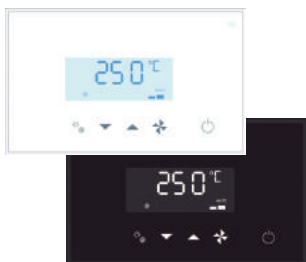

### PAW-RE2C3-WH-1 // PAW-RE2C3-MOD-WH-1 // PAW-RE2C4-MOD-WH // PAW-RE2C4-MOD-BK.

- Simple à installer
- Installation économique puisque tous les câbles électriques sont centralisés sur cette télécommande
- Un design élégant, inspiré par des architectes
- Connexion directe à l'unité intérieure avec la plupart des fonctions de l'unité intérieure
- 2 options disponibles : • Communication Autonome ou Modbus
- Couleurs : WH : Blanc nacré. BK : Noir
- Contrôleur d'ambiance : 4 entrées numériques et 4 sorties numériques

#### Depuis cette télécommande :

L'éclairage, le lecteur de carte, le détecteur de mouvement, le contact de fenêtre et l'air conditionné sont contrôlés.

#### Des fonctions permettant de réaliser des économies d'énergie sont disponibles sur l'appareil.

- Extinction du climatiseur et de l'éclairage lorsque la pièce est inoccupée
- Désactivation de la climatisation lorsque la fenêtre est ouverte
- Configuration des températures de consigne maximum/minimum

#### Configuration simple et rapide.

La configuration des contrôleurs d'ambiance est un jeu d'enfant. Mais elle est ultra-simple et rapide avec les modèles tactiles qui peuvent être configurés à l'aide d'un smartphone dotée de la technologie NFC, même si le contrôleur n'est pas encore installé/alimenté (pour PAW-RE2C4-MOD-WH//PAW-RE2C4-MOD-BK).

## Thermostat à écran pour chambres d'hôtel

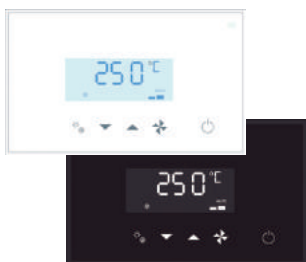

### PAW-RE2D4-WH // PAW-RE2D4-BK.

- Simple à installer
- Installation économique puisque tous les câbles électriques sont centralisés sur cette télécommande
- Un design élégant, inspiré par des architectes
- Connexion directe à l'unité intérieure avec la plupart des fonctions de l'unité intérieure
- 2 options disponibles : • Communication Autonome ou Modbus
- Couleurs : WH : Blanc nacré. BK : Noir
- Fonctions de base pour un hôtel : 2 entrées numériques

#### Depuis cette télécommande.

Le lecteur de carte, le détecteur de mouvement, le contact de fenêtre et l'air conditionné sont contrôlés.

#### Des fonctions permettant de réaliser des économies d'énergie sont disponibles sur l'appareil.

- Désactivation de la climatisation lorsque la fenêtre est ouverte
- Configuration des températures de consigne maximum/minimum

#### Configuration simple et rapide.

Configuration depuis un smartphone doté de la technologie NFC, même si le contrôleur n'est pas encore installé/alimenté.

## Télécommande filaire Design



### CZ-RTC5B.

- Moniteur de consommation électrique (pour PACi uniquement)
- Design plat et interrupteur à capteur tactile pour un style raffiné et une facilité d'utilisation
- De nouvelles fonctions sont disponibles sur l'écran LCD (écran de 3,5") à matrice de points, telles que la fonction d'économie d'énergie et de surveillance, ainsi que pour l'entretien
- Éclairage amélioré
- Rétroéclairage à LED blanc
- Clignote en cas d'alarme

#### Datanavi.

- Balayer et sauvegarder les informations du système de climatisation
- Accéder facilement à la base de données des manuels d'utilisation
- Mise en service, historique des données de contrôle F-gaz

\* L'application de Panasonic est requise sur votre smartphone.

#### Fonctionnement de base.

- Fonctionnement • Mode • Réglage de température • Volume du flux d'air • Direction du flux d'air



#### Fonction programmeur.

- Fonction sortie • Programmeur hebdomadaire • Programmeur marche/arrêt simple • Affichage du programmeur

#### Économies d'énergie.

- Fonction sortie • Limite de la plage de réglage de la température
- Retour automatique à la température • Rappel d'arrêt • Programmation du contrôle de la demande • Mode économie d'énergie • Surveillance énergétique

#### Divers.

- Verrouillage des touches • Vitesse du ventilateur • Réglage du contraste de l'affichage • Capteur de télécommande • Mode de fonctionnement silencieux • Contrôle du réglage de l'exclusion à partir du contrôleur central • Commande de rotation/secours

\* La fonction de surveillance de la consommation électrique est disponible pour tous les systèmes PACi, sauf le modèle PACi Standard au R410A.

\* La commande de rotation et de secours avec CZ-RTC5B est disponibles pour tous les systèmes PACi.

## Télécommande filaire (pour unités intérieures de console (P1))



### CZ-RTC2.

- Fonction horloge en temps réel sur 24 heures (indicateur du jour de la semaine)
- Fonction programme hebdomadaire (jusqu'à 6 programmations différentes par jour).
- Mode Nuit (cette fonction contrôle la température ambiante pour un sommeil confortable)
- Jusqu'à 8 unités intérieures peuvent être contrôlées à l'aide d'une télécommande
- Commande à distance possible à l'aide de la télécommande principale et de la télécommande auxiliaire (2 télécommandes au maximum (télécommande principale et télécommande auxiliaire) peuvent être installées pour chaque unité intérieure)

- Possibilité de se connecter à l'unité extérieure à l'aide d'un câble PAW-MRC à des fins d'entretien
- Fonction absence (cette fonction peut éviter la baisse ou l'élévation de la température lorsque les occupants sont absents pendant une période prolongée)

### MARCHE/ARRÊT, télécommande basique.

- Commutation du mode de fonctionnement (Refroidissement, Chauffage, Sec, Auto, Ventilateur).
- Réglage de la température (refroidissement/sec : 18-30°C, chauffage : 16-30°C)
- Réglage de la vitesse du ventilateur Fort / Medium / Faible et Auto
- Réglage de la direction du flux d'air.
- Dimensions (H x L x P) : 120 x 120 x 16 mm

## Télécommande infrarouge



CZ-RWS3 + CZ-RWRU3  
Cassette 4 voies 90X90.



CZ-RWS3  
Pour unité murale et 4 voies 60x60  
(avec CZ-KPY3AW).



CZ-RWS3 + CZ-RWRL3  
Cassette 2 voies.



CZ-RWS3 + CZ-RWRD3  
Cassette 1 voie.



CZ-RWS3 + CZ-RWRT3  
Pour plafonnier.



CZ-RWS3 + CZ-RWRC3  
Pour toutes les unités intérieures.

### CZ-RWS3 + CZ-RWRU3 // CZ-RWS3 // CZ-RWS3 + CZ-RWRL3 // CZ-RWS3 + CZ-RWRD3 // CZ-RWS3 + CZ-RWRT3 // CZ-RWS3 + CZ-RWRC3

- Installation facile pour le type cassette 4 voies en remplaçant simplement les angles
- Fonction programmeur sur 24 heures
- Commande à distance possible par télécommande principale ou auxiliaire (au maximum 2 télécommandes (principale et auxiliaire) peuvent être installées pour une unité intérieure

- En cas d'utilisation du système CZ-RWS3, il est également possible de commander par infrarouge toutes les unités intérieures (1 : lorsqu'un récepteur séparé est installé dans une autre pièce, il est alors également possible de commander les unités à partir de cette pièce. 2 : le fonctionnement automatique via le bouton d'urgence est possible même en cas de perte de la télécommande ou de déchargement des piles).
- Les systèmes de ventilation et les ventilateurs d'échangeur thermique tertiaire peuvent être contrôlés par cette télécommande (fonctionnement lié à l'unité intérieure ou fonction MARCHE/ARRÊT de la ventilation indépendante)

## Télécommande simplifiée, fonctionnement rapide et simple.

### CZ-RE2C2. Une télécommande avec des fonctions simples et faciles d'emploi.

- Appropriée pour des pièces ouvertes ou des hôtels pour lesquels les fonctions détaillées ne sont pas nécessaires.
- Les fonctions MARCHE/ARRÊT, changement de mode, réglage de la température, changement de vitesse de ventilation, réglage de la direction de l'air, affichage de l'alarme et autodiagnostic

peuvent être commandées.

- Possibilité de contrôle groupé : jusqu'à 8 unités intérieures
- Commande à distance par télécommande principale et auxiliaire possible avec une télécommande simplifiée ou une télécommande filaire (jusqu'à deux unités)
- Dimensions (H x L x P) : 120 x 70 x 16 mm



## Sonde à distance.

### CZ-CSRC3.

- Cette sonde à distance peut être utilisée avec tous les types d'unités intérieures. Veuillez l'utiliser pour détecter la température ambiante si aucun capteur de télécommande ou capteur corporel n'est utilisé (la connexion à un système sans télécommande est possible)
- Pour une utilisation conjointe avec un interrupteur de télécommande, utilisez cet interrupteur comme mode de contrôle principal

- Possibilité de contrôle groupé jusqu'à 8 unités intérieures
- Design basé sur un châssis de télécommande simplifiée
- Dimensions (H x L x P) : 120 x 70 x 17 mm
- Poids : 70 g
- Plages de températures / humidité : 0°C à 40°C / 20 % à 80 % (Aucune condensation) \*Utilisation en intérieur uniquement
- Alimentation : 16 V CC (provenant de l'unité intérieure)
- Nombre maximum d'unités intérieures connectables Jusqu'à 8 unités



Description du contrôle	Désignation, n° du modèle	Quantité
Contrôle standard	Télécommande filaire haute spécification : CZ-RTC5B Télécommande filaire. CZ-RE2C2 Télécommande infrarouge : CZ-RWS3 + CZ-RWRU3 // CZ-RWS3 + CZ-RWRL3 // CZ-RWS3 // CZ-RE2C2	1 unité chacun
(1) Contrôle de groupe	Télécommande filaire haute spécification : CZ-RTC5B Télécommande filaire. CZ-RE2C2 Télécommande infrarouge : CZ-RWS3 + CZ-RWRU3 // CZ-RWS3 + CZ-RWRL3 // CZ-RWS3 // CZ-RE2C2	1 unité
(2) Télécommande principale/ auxiliaire	principale ou auxiliaire Télécommande filaire haute spécification : CZ-RTC5B Télécommande à infrarouge : CZ-RWS3 + CZ-RWRU3 // CZ-RWS3 + CZ-RWRL3 // CZ-RWS3 // CZ-RE2C2	Selon les besoins

# CONTRÔLEURS CENTRALISÉS

Contrôleur de système avec minuterie programmable. Fonctionnement avec diverses fonctions depuis le poste central.

ECONAVI



Image d'exemple d'affichage /  
Affichage d'état du fonctionnement

État de fonctionnement TOUS



État de fonctionnement ZONE



État de fonctionnement GROUPE



## CZ-64ESMC3

### Panasonic dévoile un système de commande centrale numérique de pointe.

Panasonic vient de lancer son dernier contrôleur, une interface simple et innovante qui offre une pleine fonctionnalité avec programmeur intégré et contrôleur de système. La gestion des systèmes de chauffage et de refroidissement en sont plus simples que jamais. L'interface CZ-64ESMC3 inclut le célèbre programmeur Panasonic qui donne aux utilisateurs une pleine fonctionnalité quand ils veulent chauffer ou rafraîchir leur logement. Les utilisateurs peuvent ajuster le réglage de leur système pour les vacances, arrêter le fonctionnement pendant de longues périodes pour ne pas gaspiller l'énergie en chauffant ou refroidissant une maison ou un bureau vide. Le contrôleur permet aussi de programmer jusqu'à six opérations par jour.

### Association de 2 contrôleurs actuels : contrôleur de système avec programmeur.

Le contrôleur de système sera conçu en donnant la priorité à ces 2 opérations, qui ont plusieurs éléments techniques essentiels :

- Même sensation d'utilisation que la télécommande filaire avec écran tactile
- Visibilité et utilisation améliorées grâce à l'écran LCD à matrice de points
- Télécommande filaire haute technologie
- Maximum 64 groupes d'unités intérieures, contrôle individuel jusqu'à 64 unités.
- Contrôle 4 zones ; 1 zone = 16 groupes maximum
- Plusieurs fonctions d'économie d'énergie (basées sur CZ-RTC5B)
- 6 programmations par jour pour un fonctionnement sur une semaine (7 jours) (Total 6 x 7 = 42 programmes)
- Les éléments du réglage de base (Température, Mode, Vitesse de ventilateur, position du volet) peuvent être réglés de la même manière que CZ-RTC5B

### Liste de fonctions:

Fonctions de commande centrale :

- Réglage individuel / commande centrale
  - Interdiction de marche-arrêt de la télécommande
  - Interdiction de marche-arrêt / changement de mode / réglage de température pour la télécommande

- Interdiction de changement de mode / réglage de température pour la télécommande
- Interdiction de changement de mode pour la télécommande
- Sélection des éléments à interdire

- Informations sur le filtre
  - Indicateur de filtre
  - RAZ de l'indicateur de filtre
- Réglage de la ventilation

Fonctions de minuteur et E/S externe :

- Programmeur hebdomadaire
  - Activer/Désactiver le réglage de programmeur
  - Copie du réglage de programmeur
- Maintenance
  - Signal externe (marche / arrêt) (contrôle de la demande)
  - Réglage maître-esclave de commande centralisée
  - Historique de l'alarme
- Réglage initial
  - Horloge

Économies d'énergie, fonctions d'exploitation et de maintenance :

- Contrôle des économies d'énergie
  - Marche/arrêt Econavi
- Informations sur le filtre
  - Affichage du signal du filtre et du programmeur horaire
- Maintenance
  - Coordonnées du service client
- Réglage initial
  - Réglage de l'affichage du programmeur
  - Réglage du nom
  - Réglage du verrouillage de fonctionnement
  - Réglage du son de fonctionnement
  - Réglage de contraste écran LCD
  - Réglage de rétro-éclairage LCD
  - Sélection de la langue d'affichage (EN / FR / IT / ES / DE)
  - Mot de passe administrateur
- Réglage de la liste d'informations

## Commande MARCHE/ARRÊT Fonctionnement MARCHE/ARRÊT uniquement depuis le poste central

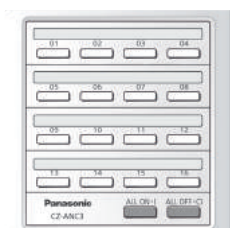

### CZ-ANC3

- Peut contrôler 16 groupes d'unités intérieures.
- Contrôle groupé et contrôle individuel (unité) également possible.
- Jusqu'à 8 commandes MARCHE/ARRÊT (4 principales, 4 auxiliaires) peuvent être installées au sein d'un système.
- Le statut de fonctionnement peut être déterminé instantanément.
- Dimensions (H x L x P) : 121 x 122 x 14 + 52 mm (dimensions de l'unité intégrée).

Alimentation électrique : 220 à 240 V CA.

Partie E/S : Entrée à distance (tension efficace : 24 V CC max.) : tout MARCHE/ARRÊT.

Sortie à distance (tension admissible : 30 V CC max.) : MARCHE, alarme.

Remarque : Comme les réglages du mode de fonctionnement et de la température ne sont pas possibles avec la commande MARCHE/ARRÊT, elle doit être utilisée avec une télécommande, un contrôleur de système, etc.

## Contrôleur intelligent (Écran tactile) Répartition de charge simplifiée (LDR) pour chaque locataire.

### CZ-256ESMC3

Dimensions (H x L x P) : 240 x 280 x 20 (+60) mm.

Alimentation électrique : monophasée 100-240 V - 50/60 Hz.

Nombre maximum d'unités intérieures connectables : 256 unités (nombre maximal par liaison : 64 unités).

Nombre maximal d'unités extérieures connectables : 120 unités (nombre maximal par liaison : 30 unités).

- Appareil de contrôle central : Jusqu'à 10 unités

Écran Large : Écran tactile LCD couleur 10,4". Grande visibilité, facile d'utilisation. Récupération de données de la mémoire USB : Placez le port USB à l'intérieur du panneau (mémoire USB disponible dans le commerce). Adaptateur de communication : CZ-CFUNC2\*.

\* L'adaptateur CZ-CFUNC2 est requis pour connecter plus de 128 unités intérieures.

### Fonctions:

- Affichage graphique (tendances, comparaisons)
- Econavi MARCHE/ARRÊT
- Fonctionnement silencieux de l'unité extérieure Marche/Arrêt
- Fonctions économies d'énergie : Paramètres du retour automatique de la température de consigne, arrêt automatique, paramètres des limites de la plage de températures de consigne, économies d'énergie pour valeur d'intensité PAC, etc.
- Contrôle des événements (liaison des équipements par exemple)
- Fermeture à la fin de toute période

### Fonctionnement et état.

Vous pouvez vérifier l'état opérationnel (Marche/Arrêt, mode de fonctionnement, alarmes, etc.) de toute les unités intérieures et extérieures en temps réel.

Vous pouvez aussi sélectionner les unités intérieures pour changer leurs réglages.

### Programmation des opérations.

Vous pouvez enregistrer les programmes de fonctionnement journaliers (Temps de marche/arrêt, modes de fonctionnement, réglages de températures, etc.) pour les unités intérieures individuellement ou par groupes d'unités intérieures.

Le fonctionnement peut être programmé jusqu'à 2 ans à l'avance.

### Calcul de répartition de charge pour chaque locataire.

- Le ratio de répartition de charge de l'air conditionné est calculé pour chaque unité (locataire) sur la base des données relatives

à la consommation d'énergie (m<sup>3</sup>, kWh).

- Les données calculées sont stockées dans un fichier au format CSV.
- Les données des 365 derniers jours sont stockées.

### Application Web, accès Web et contrôle à distance.

- Accès depuis un PC distant
- Vous pouvez contrôler/faire fonctionner un système en utilisant un navigateur Web

### Télécommande.

Le terminal LAN de cette unité vous permet de la connecter à un réseau. La connexion à internet vous permet de faire fonctionner l'unité et de vérifier son état à l'aide d'un PC situé à distance.

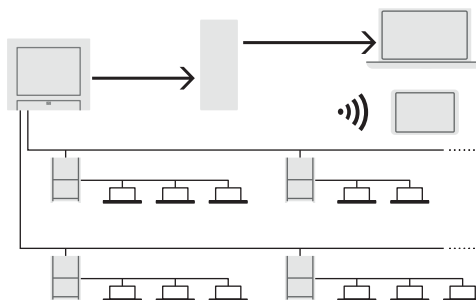

### Outil de sauvegarde pour réduire la durée de mise en service.

Différentes données, telles que la distribution, le réglage, les journaux d'enregistrement, etc. peuvent être sauvegardés dans un fichier CSV. Les données de réglage du fichier CSV peuvent être éditées et importées à nouveau dans le contrôleur.

Vous pouvez gagner du temps lors de la mise en service et changer les réglages de manière simple et flexible sur votre PC

- Données relatives
  - Récupération de données
- Les données peuvent être importées à nouveau par USB général.

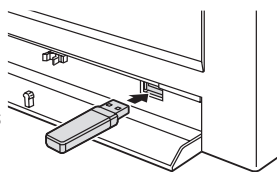

### Exemple de configuration système

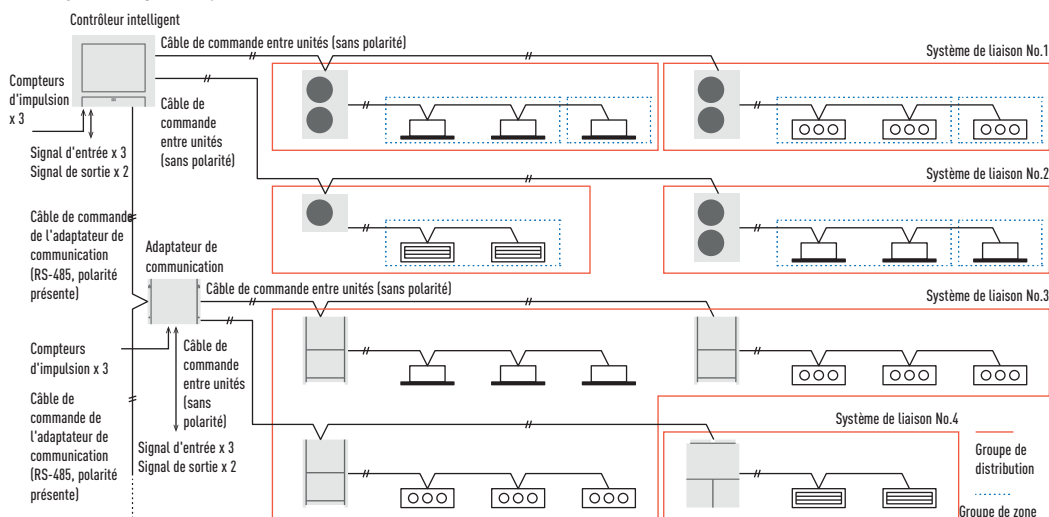

# CONTRÔLEURS CENTRALISÉS

## P-AIMS. Panasonic Total Air Conditioning Management System



### CZ-CSWKC2 / Logiciel de base P-AIMS.

Jusqu'à 1024 unités intérieures peuvent être contrôlées par un même PC

#### Fonctions du logiciel de base.

- Télécommande standard pour tous les unités intérieures.
- De nombreux programmes de minuterie peuvent être réglés sur le calendrier.
- Affichage d'informations détaillées concernant les alarmes.

• Sortie de fichier au format CSV avec historique des alarmes, état de fonctionnement.

• Sauvegarde automatique des données sur le disque dur.

P-AIMS est adapté aux grands centres commerciaux et universités, avec de nombreuses zones et/ou bâtiments. 1 PC "P-AIMS" peut supporter 4 systèmes indépendants à la fois. Chaque système peut avoir au max. 8 unités de climatisation et contrôler au max. 512 unités. Au total, 1 024 unités intérieures peuvent être contrôlées par un PC "P-AIMS".

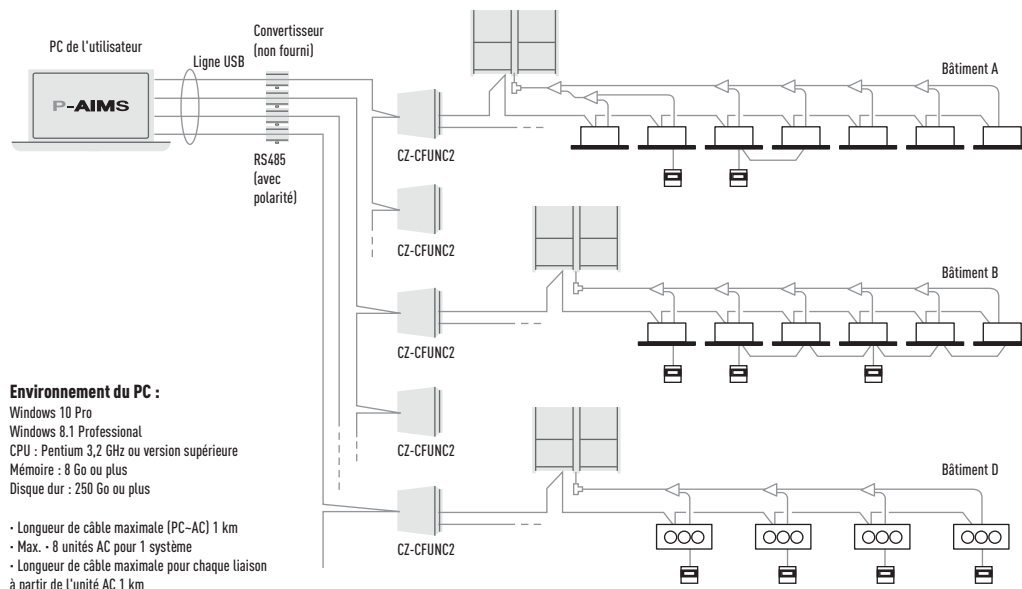

#### Environnement du PC :

Windows 10 Pro  
Windows 8.1 Professional  
CPU : Pentium 3,2 GHz ou version supérieure  
Mémoire : 8 Go ou plus  
Disque dur : 250 Go ou plus

- Longueur de câble maximale (PC-AC) 1 km
- Max. - 8 unités AC pour 1 système
- Longueur de câble maximale pour chaque liaison à partir de l'unité AC 1 km

### Logiciel en option P-AIMS CZ-CSWAC2 pour la répartition de charge Calcul de répartition de charge pour chaque locataire.

- Le ratio de répartition de charge de l'air conditionné est calculé pour chaque unité (locataire) sur la base des données relatives à la consommation d'énergie (m<sup>3</sup>, kWh).
- Les données calculées sont stockées dans un fichier au format CSV.
- Les données des 365 derniers jours sont stockées.

### Logiciel en option P-AIMS CZ-CSWWC2 pour application Web

#### Accès Web et contrôle à distance

- Accès au logiciel P-AIMS à partir d'un PC distant.
- Vous pouvez contrôler/faire fonctionner le système ECOi 6N en

utilisant un navigateur Web (Internet Explorer).

### Logiciel en option P-AIMS CZ-CSWGC2 pour l'affichage de la disposition des éléments L'ensemble du système peut être contrôlé visuellement

- Le contrôle de l'état de fonctionnement est disponible sur la zone d'affichage.
- La disposition des éléments et l'emplacement des unités intérieures peuvent être vérifiés en même temps.
- Chaque unité peut être contrôlée par télécommande virtuelle sur l'écran.
- Max. - 4 écrans de disposition sont affichés à la fois

### Logiciel en option P-AIMS CZ-CSWBC2 d'interface au logiciel BACnet Raccordement à un système de GTB

- Communication possible avec un autre équipement au moyen du protocole BACnet.
- Le système ECOi 6N peut être contrôlé à la fois par le système GTB et le logiciel P-AIMS.
- Max. 255 unités intérieures peuvent être connectées à un PC (sur lequel sont installés les logiciels P-AIMS de base et BACnet).

Avec 4 packages de mise à niveau, le logiciel de base peut être personnalisé pour répondre aux besoins de chacun.



## Unité d'E/S Seri-Para pour unité extérieure. Connexion avec un contrôleur tierce partie

### CZ-CAPDC2 pour ECOi, Mini ECOi et PACi.

- Cet appareil peut contrôler jusqu'à 4 unités extérieures.
- À partir du centre de contrôle, il est possible de changer de mode, ou d'opérer un démarrage/arrêt de groupe.
- Nécessaire pour le contrôle de la demande

Dimensions (H x L x P) : 80 x 290 x 260 mm.

Alimentation électrique : monophasée 100/200 V (50/60 Hz), 18 W.  
Entrée MARCHÉ/ARRÊT en groupe (contact sans tension/24 V CC, signal à impulsion). Refroidissement/Chauffage (contact sans tension/signal statique). Demande 1/2 (contact sans tension/signal statique) (arrêt local par commutation)

Puissance : Puissance de fonctionnement (contact sans tension).  
Arrêt de l'alarme (contact sans tension).  
Longueur de câblage Lignes de fonctionnement Unités intérieures/extérieures : Longueur totale 1 km Signal numérique : 100 mètres ou moins.

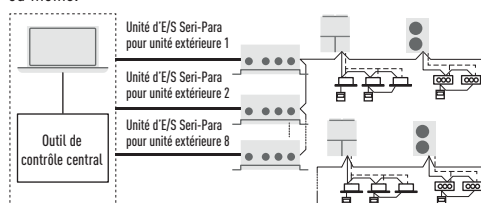

CZ-CAPDC3 fonctionne aussi sur toute la gamme mais seulement en réduction de niveau sonore et arrêt

## Adaptateur local pour le contrôle MARCHÉ/ARRÊT. Connexion avec un contrôleur tierce partie

### CZ-CAPC3

- Suivi de statut et contrôle possibles pour chaque unité intérieure (ou n'importe quel appareil électrique externe jusqu'à 250 V CA, 10 A) par signal de contact.

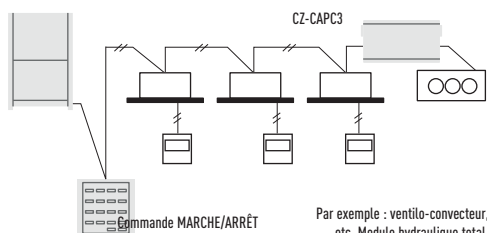

Par exemple : ventilo-convecteur, etc. Module hydraulique total.



## Unité MINI Seri-Para E/S 0-10V. Connexion avec un contrôleur tierce partie

### CZ-CAPBC2

- Contrôle et suivi du statut possibles pour chaque unité intérieure individuelle (1 groupe).
- En plus de la fonction MARCHÉ/ARRÊT, il existe une fonction d'entrée numérique pour la sélection du mode de fonctionnement et de la vitesse de ventilation.
- Le réglage de la température et la mesure de la température de l'air entrant peuvent être réalisés à partir du contrôle central.
- L'alimentation électrique provient du terminal T10 des unités intérieures.

Entrée analogique pour la demande de la capacité de l'unité extérieure en 20 incréments (de 40 % à 120 %) de 0-10 V.

- L'entrée analogique pour le réglage de température est de 0 à 10V, ou de 0 à 140 ohms
- Une alimentation électrique séparée est aussi possible (en cas de mesure de la température de l'air entrant)

\* Consultez votre revendeur.

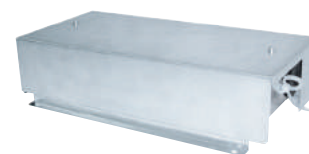
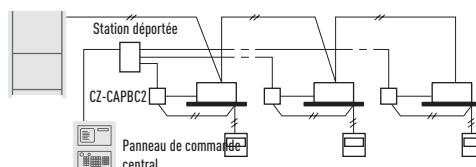

## Adaptateur de communication pour connectivité DRV

### CZ-CFUNC2

Cette interface de communication est requise pour connecter des systèmes ECOi et GHP à un système GTB. Une interface supplémentaire est requise pour convertir les informations en langage KNX / Modbus / BACnet. L'adaptateur CZ-CFUNC2 est très facile à utiliser et à connecter à P-Link de Panasonic, qui désigne le bus ECOi. À partir du CZ-CFUNC2, toutes les unités intérieures

et extérieures de l'installation peuvent être facilement contrôlées. Deux systèmes de câblage reliés peuvent être connectés au CZ-CFUNC2.

Dimensions (H x L x P) : 260 x 200 x 68 mm

\* Étant donné que cette conception n'est pas étanche aux éclaboussures, elle doit être installée à l'intérieur ou dans le panneau de commande, etc.



# CONNECTIVITÉ ET CONTRÔLE DES SYSTÈMES PACi ET DRV

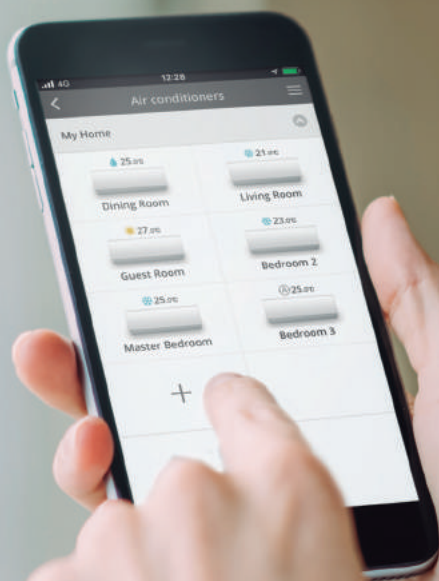

Le contrôle et la connectivité sont essentiels pour offrir le meilleur confort possible au meilleur prix. Panasonic propose à ses clients une technologie de pointe, spécialement conçue pour assurer que nos systèmes de climatisation livrent des performances optimales. Où que vous soyez dans le monde, vous pouvez gérer facilement vos systèmes de climatisation et chauffage et profiter de capacités complètes de surveillance et de contrôle ainsi que des nombreuses fonctions que vous offre la télécommande à la maison, grâce aux applications Internet que Panasonic met à votre disposition.



### Contrôleurs d'ambiance et interfaces pour protocole PACi, ECOi et ECO G de Panasonic.

Type de connexion	Nombre d'unités	Cont. amb. ou interf.	Modbus	KNX	BACnet	LonWorks
ECOi / PACi Unités intérieures	1 unité/groupe	Contrôleur d'ambiance	PAW-RE2C3-MOD-WH-1		SER8150R081194	
			SER8150R081194		SER8150R581194	
			SER8150R581194			
			Interfaces	PAW-RC2-MBS-1	PAW-RC2-KNX-1i	PAW-AC-BAC-1
	4 unités/groupes	Interfaces	PAW-RC2-MBS-4			
	16 unités intérieures	Interfaces	PAW-AC2-MBS-16P	PAW-AC2-KNX-16P	PAW-AC2-BAC-16P	
PACi/ECOi/ECO G P-Link	64 unités intérieures	Interfaces				CZ-CLNC2 <sup>1</sup>
		Interfaces	PAW-AC2-MBS-64P	PAW-AC2-KNX-64P	PAW-AC2-BAC-64P	
	128 unités intérieures	Interfaces	PAW-AC2-MBS-128P		PAW-AC2-BAC-128P	
		Interfaces				

1) 16 groupes de 8 unités intérieures maximum, soit un total de 64 unités intérieures au maximum.

### Connectivité PACi, ECOi et ECO G

L'interface a été conçue spécifiquement pour Panasonic et garantit un suivi complet, un contrôle et la pleine fonctionnalité de l'ensemble de la gamme à partir d'installations IntesisHome, KNX, Modbus, BacNet et Lonworks.

Cette solution de connectivité reprenant les noms des modèles « PAW » est proposée par une société tierce, veuillez contacter Panasonic pour obtenir des informations complémentaires.

	Nom du modèle	Interface	Nombre maximal d'unités intérieures raccordées
ECOi / PACi Unités intérieures	PAW-RC2-KNX-1i	KNX	1 (1 groupe d'unités intérieures)
	PAW-RC2-MBS-1	Modbus RTU <sup>1</sup>	1 (1 groupe d'unités intérieures)
	PAW-RC2-MBS-4	Modbus	4 groupes intérieurs
	PA-RC2-WIFI-1	IntesisHome	1 (1 groupe d'unités intérieures)
PACi/ECOi/ECO G P-Link	PAW-AC2-KNX-16P	KNX	16
	PAW-AC2-KNX-64P	KNX	64
	PAW-AC2-MBS-16P	Modbus	16
	PAW-AC2-MBS-64P	Modbus	64
	PAW-AC2-MBS-128P	Modbus	128
	PAW-TM-MBS-RTU-64	Modbus RTU <sup>2</sup>	64
	PAW-TM-MBS-TCP-128	Modbus TCP <sup>2</sup>	128
	PAW-AC-BAC-1	BACnet	1
	PAW-AC2-BAC-16P	BACnet	16
	PAW-AC2-BAC-64P	BACnet	64
	PAW-AC2-BAC-128P	BACnet	128
	CZ-CLNC2	LonWorks	16 groupes de 8 unités intérieures maximum, soit un total de 64 unités intérieures au maximum

\* Interface Modbus RTU/TCP requise en cas de connexion Modbus TCP. PAW-MBS-TCP2RTU [Dispositifs esclaves ModBus RTU]. 2) Interface CZ-CFUNC2 requise.

### Airzone. Contrôle des gainables

Airzone a développé des interfaces qui facilitent la connexion aux gainables de la gamme tertiaire de Panasonic. Ce nouveau système efficace et facile à installer assure une performance, un confort et des économies d'énergie optimisés.

#### Gamme complète d'accessoires Airzone pour tous projets de conduits.



Différents types de sorties



Portes automatiques de pléniums également



Gamme complète de télécommandes (filaire/à infrarouge...)

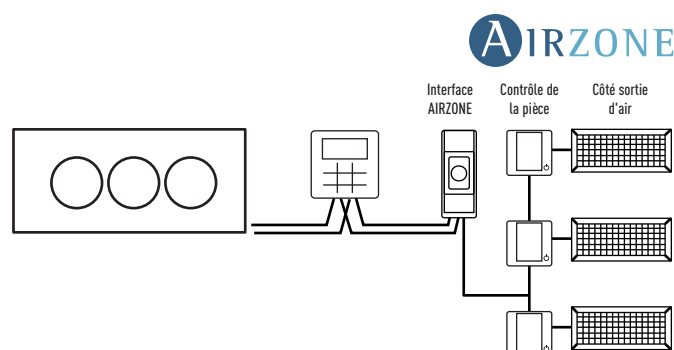

# CONNECTIVITÉ DES UNITÉS INTÉRIEURES ECOi, ECO G ET PACi

## Cartes électroniques et câbles pour unités intérieures ECOi, ECO G et PACi

Dénomination des câbles	Fonction	Commentaire
<b>CZ-T10</b>	Toutes les fonctions T10	Nécessite un accessoire non fourni
<b>PAW-FDC</b>	Commande le ventilateur extérieur	Nécessite un accessoire non fourni
<b>PAW-OCT</b>	Signaux de contrôle de toutes les options	Nécessite un accessoire non fourni
<b>CZ-CAPE2</b>	Signaux de contrôle sans ventilateur en option	Nécessite des câbles supplémentaires fournis en option
<b>PAW-EXCT</b>	Thermo OFF forcé/D. de fuite.	Nécessite un accessoire non fourni
Dénomination de la carte électronique	Fonction	Commentaire
<b>PAW-T10</b>	Toutes les fonctions T10	Permet une connexion facile « Plug & Play »
<b>PAW-PACR3</b>	Redondance de 2 ou 3 systèmes ; pour ECOi et PACi	Redondance de 2 ou 3 systèmes ECOi ou PACi, y compris le contrôle de la température, les messages d'erreur, la sauvegarde et le fonctionnement alternatif

## Connecteur T10 (CN015)



### CZ-T10

Panasonic a mis au point le CZ-T10, un accessoire en option (constitué d'une prise et de câbles) qui simplifie la connexion à ce connecteur T-10.

Le raccordement d'une unité intérieure ECOi à un appareil externe est facile. Le terminal T-10 qui se trouve dans la carte électronique de toutes les unités intérieures permet la connexion numérique avec des appareils externes.

### Spécifications du Terminal CZ-T10 (T10 : CN015 à la carte électronique de l'unité intérieure).

- Éléments de commande : 1. Entrée MARCHE/ARRÊT
- 2. Entrée télécommande interdite
- 3. Sortie signal de début
- 4. Sortie signal d'alarme

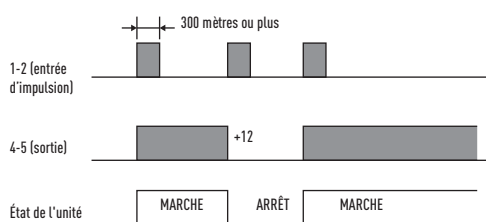

NOTE : La longueur du câble entre l'unité intérieure et le relais doit être au maximum de 2,0m. Signal d'impulsion modifiable en statique en coupant le cavalier JP001.

### Exemple d'utilisation.

#### Commande Arrêt forcé.

- Conditions 1 et 2 : contact libre pour le signal ON/OFF (coupe \*JP1\* pour le signal statique) lorsque la carte d'hôtel est connectée le contact doit être fermé (l'unité peut être utilisée).

Conditions 2 et 3 : contact libre pour interdire toutes les fonctions sur la télécommande de la chambre lorsque la carte d'hôtel est retirée le contact doit être fermé (l'unité ne peut pas fonctionner).

#### Terminal = T10

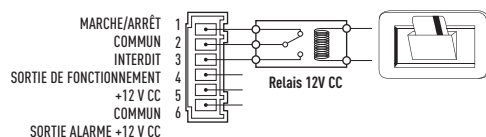

#### Condition

- 1-2 (entrée d'impulsion) : Commutation MARCHE / ARRÊT de l'unité avec un signal d'impulsion. (1 signal d'impulsion : état pénurie de plus de 300 ms ou plus)
- 2-3 (entrée statique) : ouvert / fonctionnement avec télécommande autorisé (condition normale) fermé / télécommande interdite.
- 4-5 (sortie statique) : Sortie 12 V pendant que l'unité est en MARCHE / pas de sortie sur ARRÊT
- 5-6 (sortie statique) : sortie 12V lorsque certaines erreurs se produisent / pas de sortie en condition normale.

#### Exemple de câblage

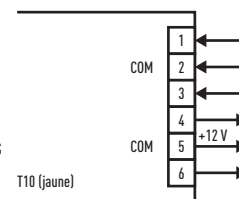

### Sortie signal de fonctionnement MARCHE / ARRÊT.

#### Condition :

- 4-5 (sortie statique) : Sortie 12 V pendant que l'unité est en MARCHE / pas de sortie sur ARRÊT

#### Exemple de câblage

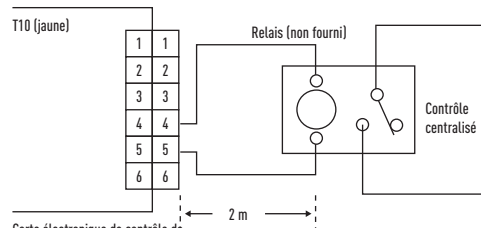

Carte électronique de contrôle de l'unité intérieure

NOTE : La longueur du câble entre l'unité intérieure et le relais doit être au maximum de 2,0m. Signal d'impulsion modifiable en statique en coupant le cavalier JP001.

## Connecteur d'entraînement du ventilateur (CN032)

### PAW-FDC

Panasonic a mis au point le PAW-FDC, un accessoire en option (constitué d'une prise et de câbles) qui simplifie la connexion à ce connecteur d'entraînement de ventilateur (CN032).

Fonctionnement du ventilateur à partir de la télécommande

- MARCHE/ARRÊT de la ventilation externe et de l'ensemble des ventilateurs des modules hydrauliques
- Fonctionne même si l'unité intérieure est arrêtée
- En cas de contrôle de groupe → tous les ventilateurs fonctionnent, pas de contrôle individuel



Ventilateur externe marche/arrêt

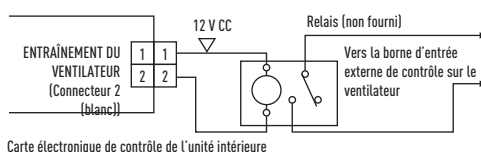

Carte électronique de contrôle de l'unité intérieure

## Connecteur en option (CN014). Signaux de sortie externes

### PAW-OCT

Panasonic a mis au point le PAW-OCT, un accessoire en option (constitué d'une prise et de câbles) qui simplifie la connexion à ce connecteur en option (CN060).

**En combinant le T10 et le CN060 en option, un contrôle externe de l'unité intérieure est possible !**

**6P (blanc) : émet des signaux externes comme illustré sur le schéma ci-dessous.**

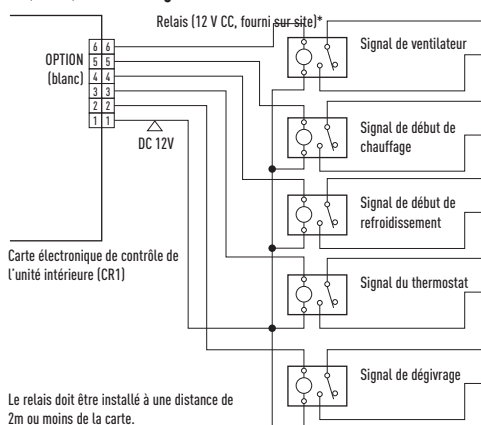

Le relais doit être installé à une distance de 2m ou moins de la carte.



## Connecteur EXCT (CN009)

### PAW-EXCT

Panasonic a mis au point le PAW-EXCT, un accessoire en option (constitué d'une prise et de câbles) qui simplifie la connexion à ce connecteur EXCT (CN009).

#### A) Avec entrée statique.

**→ ENTRÉE STATIQUE → THERMO ARRÊT → ÉCONOMIE D'ÉNERGIE**

Connecteur 2P (rouge) : peut être utilisé pour le contrôle de la demande. Lorsqu'une entrée apparaît, l'appareil fonctionne avec le thermostat sur ARRÊT.

Remarque : la longueur du câblage entre la carte de contrôle de l'unité intérieure et le relais doit être au maximum de 2m.

Exemples de câblage :

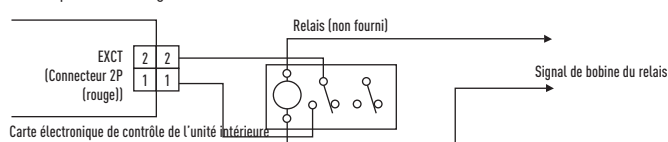

#### B) Exemple : Connecté à un capteur de réfrigérant.

- Signal de détecteur de fuite : sans tension, statique.
- Réglage de l'unité intérieure : Code 0b → 1
- Connecteur pour détecteur de fuite : EXCT
- Réglage de l'unité extérieure :
  - Code C1 → 1 puissance de sortie si alarme du connecteur O2 230 V
  - Code C1 → 2 puissances de sortie si alarme du connecteur O2 0 V
- Message d'alarme affiché P14

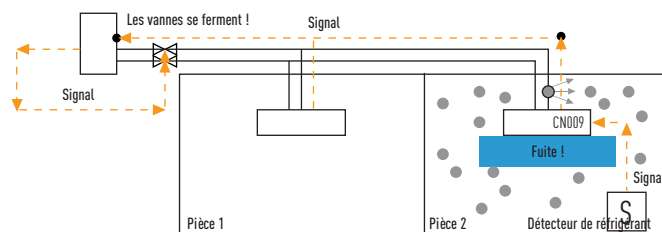



UNITÉS DE CONDENSATION  
PANASONIC AU RÉFRIGÉRANT  
NATUREL CO<sub>2</sub>



## GROUPES DE RÉFRIGÉRATION AU CO<sub>2</sub>



### PRODUITS

#### Fluide respectueux de l'environnement et confort garanti

- PRG =1
- Fonctionnement jusqu'à +43°C et -25°C ext (-30°C pour unité de 15kW)
- Température d'évaporation entre -45°C et -5°C (entre -20°C et -5°C pour l'unité 4 kW)
- Faible niveau sonore 54 dB(A) à 1m

#### Fiabilité à toute épreuve

- Compresseur Rotatif bi-étagé au CO<sub>2</sub>, à technologie inverter
- Fonctionnement en transcritique
- Echangeur protection Bluefin pour une meilleure tenue dans le temps.

#### Performances optimales

- Efficacité saisonnière SERP jusqu'à 3,83
- 20% plus efficace que les systèmes au HFC
- Economies d'énergie élevées (1A au démarrage)

#### Descriptif produit

- Ventilateur inverter, à 3 pales
- Longueur de tuyauterie jusqu'à 25 m max
- Compatible unités intérieures au CO<sub>2</sub>
- Système plug&play: Coffret de contrôle, détendeur, sondes fournis
- Poids réduit: 70 Kg (unité 4 kW) et 300 kg (unité de 15kW)
- Faible coût d'installation
- Coûts d'entretien réduits

#### Solution complète

Dans le domaine de la distribution alimentaire, un équipement à haute performance à la fiabilité garantie est nécessaire pour sécuriser le stockage des aliments. La solution packagée de Panasonic comprend une unité de condensation, un coffret électrique avec contrôleur préprogrammé, un détendeur et toutes les sondes nécessaires.

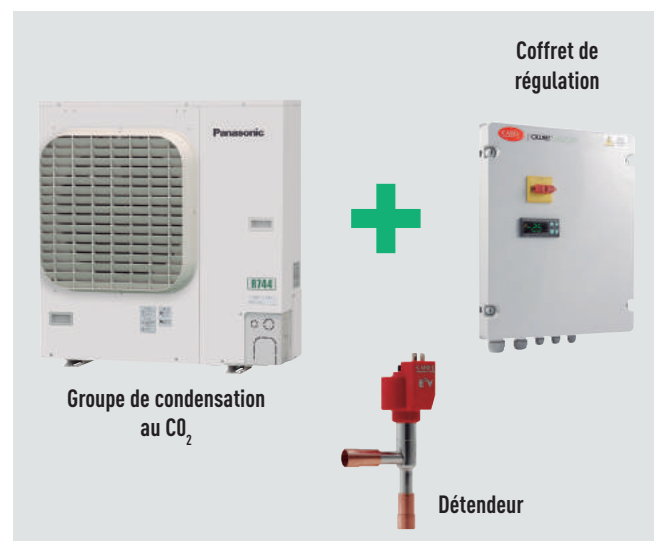

# OPTEZ POUR LA SOLUTION VERTE DE PANASONIC



## Pourquoi le CO<sub>2</sub> ? Un réfrigérant naturel.

La réglementation européenne F-gaz est une priorité absolue pour les pays européens. Elle garantit la conformité à l'amendement de Kigali qui soutient les engagements internationaux en faveur du climat pour lutter contre les gaz à effet de serre et pilote la transition vers des technologies écologiques sans hydrofluorocarbures à l'échelle mondiale.

Le dioxyde de carbone (R-744) retrouve sa place dans l'univers de la réfrigération. Motivée par des préoccupations environnementales, la législation impose de plus en plus l'adoption de solutions de réfrigération « alternatives » dont le CO<sub>2</sub> fait partie.

Le CO<sub>2</sub> est un réfrigérant particulièrement intéressant d'un point de vue environnemental. Un potentiel d'appauvrissement de l'ozone (ODP) nul et un potentiel de réchauffement global (GWP) égal à 1 traduisent la présence de substances d'origine naturelle dans l'atmosphère.

En Europe, depuis la mise en place de la réglementation F-gaz en 2015, l'utilisation d'hydrofluorocarbures (HFC) tend à réduire.

Parallèlement, des pays du monde entier se sont activement préparés à voter et mettre en place une législation nationale nécessaire à l'application de l'amendement pour la fin progressive des HFC.

Sur le marché européen, Panasonic est désormais en mesure de proposer des systèmes de réfrigération fonctionnant au CO<sub>2</sub>, adaptés aux diverses activités commerciales, respectueux de l'environnement et n'ayant ainsi aucune incidence sur le changement climatique.

Le tableau suivant présente les bons résultats du R744 (CO<sub>2</sub>) en matière d'impact environnemental et de sécurité.



**ODP (potentiel de dégradation de la couche d'ozone) = 0 - GWP (potentiel de réchauffement climatique) = 1.**

	Prochaine génération de réfrigérant			Réfrigérant actuel	
	CO <sub>2</sub>	Ammoniac	Isobutane	R410A	R404A
<b>ODP</b>	<b>0</b>	0	0	0	0
<b>GWP</b>	<b>1</b>	0	4	2090	3920
<b>Inflammabilité</b>	<b>Non inflammable</b>	Légèrement inflammable	Inflammable	Non inflammable	Non inflammable
<b>Toxicité</b>	<b>Non</b>	Oui	Non	Non	Non

## Comparaison des émissions de CO<sub>2</sub>

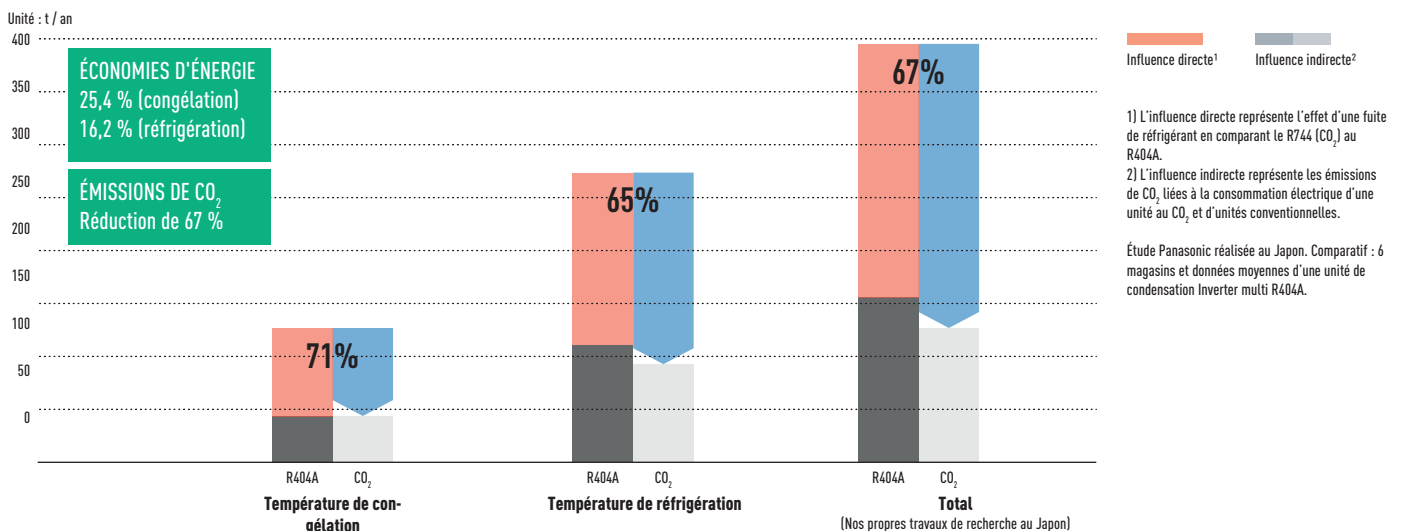



Une expertise 100 % japonaise pour un excellent contrôle qualité effectué par l'équipe hautement qualifiée du fabricant.

### Unités de condensation transcritiques au CO<sub>2</sub> : nouveau modèle MT/LT (OCU-CR1000VF8A(SL))

Panasonic a commercialisé un nouveau modèle proposant les options MT et LT. Ce nouveau modèle intègre une bouteille de liquide plus volumineuse de 12 L pour garantir un fonctionnement optimal.

#### Les deux options MT et LT.

Puissance frigorifique maximale.

MT : jusqu'à 15 kW.

LT : jusqu'à 7,5 kW.

#### Tailles de bouteille de 7 L à 12 L.

Cette bouteille de 12 L conserve à l'intérieur une quantité supplémentaire de réfrigérant lorsque le système s'arrête.

Il aide les installateurs en offrant davantage de tolérance à partir d'une charge optimale.

#### Fonction de récupération de chaleur pour le chauffage (prochainement disponible sur le modèle MT/LT (OCU-CR1000VF8A))

Cette fonction allie réfrigération et chauffage dans un seul système. Cette fonction révolutionnaire offre une opportunité réelle de réduire les coûts opérationnels en utilisant la chaleur provenant de la réfrigération comme source d'énergie pour le chauffage ou ECS.

#### Qu'est-ce que la fonction de récupération de chaleur ?

##### Avant.

Par exemple, un système de condensation au CO<sub>2</sub> pour la réfrigération et un système A2W pour le chauffage.

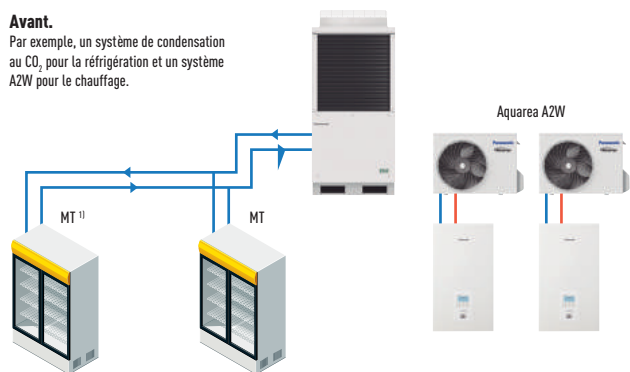

##### Nouvelle solution.

Un nouveau système qui permet de réfrigérer, mais aussi de chauffer grâce à la récupération de chaleur.

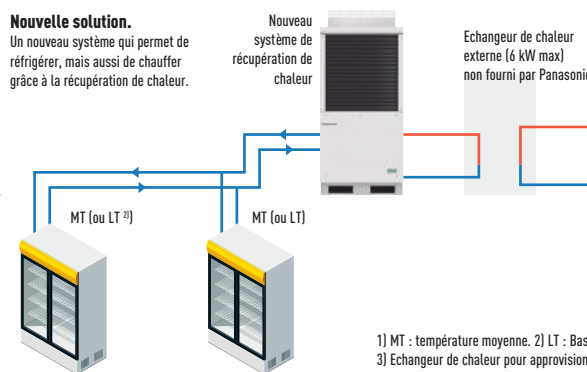

1) MT : température moyenne. 2) LT : Basse température.  
3) Echangeur de chaleur pour approvisionnement local.  
\* Le fonctionnement simultané en LT et MT est impossible.

### Unités de condensation transcritiques au CO<sub>2</sub> - série CR

- Valeurs de référence existantes à température faible ou moyenne en fonction des applications
- Coefficient de performance (COP) très satisfaisant à température ambiante élevée, grâce au compresseur rotatif CO<sub>2</sub> à 2 étages de compression

- Unité compacte et silencieuse
- Contrôle du transfert de pression pour un contrôle stable de vanne d'expansion destiné aux vitrines alimentaires (modèles 1000VF8 et 1000VF8A uniquement)

\* Les valeurs SERP ont été étudiées dans des laboratoires indépendants.

**TYPE MT/LT  
200VF5  
4 kW/2 kW**

**TYPE MT  
1000VF8  
15 kW**

**NOUVEAU  
2019  
TYPE MT/LT  
1000VF8A  
15 kW/7,5 kW**

900 mm (largeur) et 930 mm (hauteur)

**3,83**  
VALEURS SERP  
REFROIDISSEMENT\*

**1,92**  
VALEURS SERP  
CONGÉLATION\*

Série CR	Basse température <sup>2</sup>	Température moyenne	Plage de points de consigne ET (température d'évaporation)
OCU-CR200VF5	✓	✓	-45 ~ -5°C
OCU-CR1000VF8	—	✓	-20 ~ -5°C
OCU-CR1000VF8A	✓	✓	-45 ~ -5°C

Notre objectif ? La fiabilité. C'est pourquoi nous offrons une garantie de 5 ans sur les compresseurs et une garantie de 2 ans sur les autres composants.

### Puissance frigorifique optimale à chaque température d'évaporation

Les unités de condensation transcritiques fonctionnant au CO<sub>2</sub> bénéficient d'une puissance frigorifique accrue pour chaque point de consigne. Développé par la technologie Panasonic, le compresseur rotatif CO<sub>2</sub> à 2 étages de compression a été conçu pour comprimer deux fois le réfrigérant CO<sub>2</sub>. Réputé pour sa durabilité et sa fiabilité optimales, il

réduit ainsi la charge de moitié en cours de fonctionnement et ce, par rapport à une compression à un seul étage.

Les unités peuvent fonctionner à basse ou moyenne températures après 4 réglages initiaux. Ces réglages peuvent ensuite être modifiés en tournant le commutateur rotatif facile d'utilisation, afin d'accroître davantage les économies d'énergie. (modèle 200VF5 uniquement).

#### 4 kW : OCU-CR200VF5(SL)

Dotée d'une grande flexibilité, cette unité compacte s'adapte aux besoins de réfrigération qui évoluent en fonction de la configuration d'installation.

Puissance frigorifique (kW)

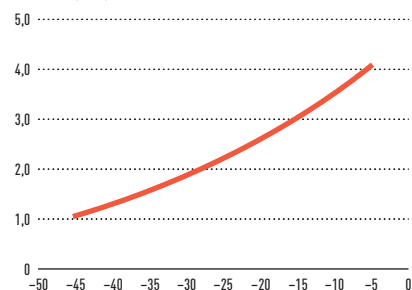

Température ambiante : 32°C, 230 V, Compresseur : fréquence de fonctionnement : 65 S<sup>-1</sup>, Réfrigérant : R744, température du gaz d'aspiration : 18 °C

#### 15 kW : OCU-CR1000VF8(SL)

Puissance frigorifique (kW)

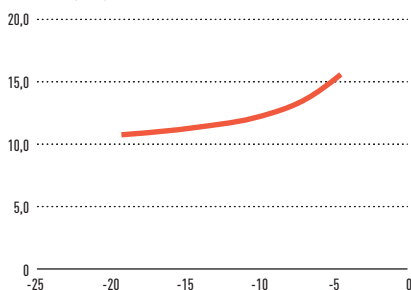

Température ambiante : 32°C, 400 V, Compresseur : fréquence de fonctionnement : 60 S<sup>-1</sup>, Réfrigérant : R744, température du gaz d'aspiration : 18 °C

#### 15 kW : OCU-CR1000VF8A(SL)

Puissance frigorifique (kW)

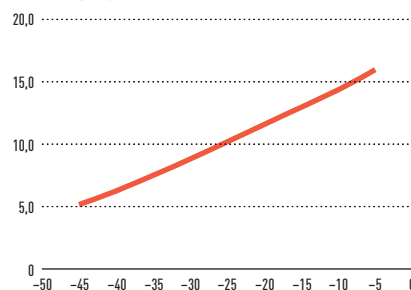

Température ambiante : 32°C, 400 V, Compresseur : fréquence de fonctionnement : 60 S<sup>-1</sup>, Réfrigérant : R744, température du gaz d'aspiration : 18 °C

### La technologie CO<sub>2</sub> de Panasonic : une solution fiable

- Une qualité fiable « made in Japan »
- Expérience : 10 000 unités vendues et installées au Japon dans 3 700 commerces tels que les magasins de proximité et les supermarchés\*
- Un excellent contrôle de qualité élaboré par l'équipe hautement qualifiée du fabricant
- Panasonic vous offre 5 ans de garantie sur les compresseurs et 2 ans sur les composants
- La garantie de 5 ans sur les compresseurs correspond à la durée de vie déjà conséquente du produit



\*En date de fin novembre 2018.



### Solutions frigorifiques appliquées à la chaîne du froid

La série CR d'unités de condensation au CO<sub>2</sub> de Panasonic convient parfaitement aux supermarchés, commerces de proximité et stations-service. La conservation de la fraîcheur des aliments à une température idéale, dans les vitrines alimentaires ou les chambres froides, est un point essentiel. L'un des plus grands défis des commerçants est de faire face aux retombées onéreuses consécutives aux pannes de réfrigération qui entraînent un gaspillage alimentaire et une perte financière.

La fiabilité de la solution CO<sub>2</sub> de Panasonic est en mesure de répondre à longueur d'année à tous ces enjeux, grâce à la durabilité et à la solidité de son système, garantissant ainsi une efficacité énergétique irréprochable.

### Vitrines alimentaires

Commerces de proximité, supermarchés et stations-service.

Modèle CO <sub>2</sub>	Exemple de type de vitrine
4 kW/OCU-CR200VF5	Congélateur armoire
15 kW/OCU-CR1000VF8 15 kW/OCU-CR1000VF8A	Vitrine ouverte <sup>1)</sup> (largeur totale 850 cm)/Vitrine à pâtisserie/Chambre froide (6 ou 7 portes)

1) Vitrines pour approvisionnement local.

\* Contrôleurs : PANNEAU PAW-CO2-ou approvisionnement local.

\*\* La charge de refroidissement minimale doit être de 18 % de la capacité totale.

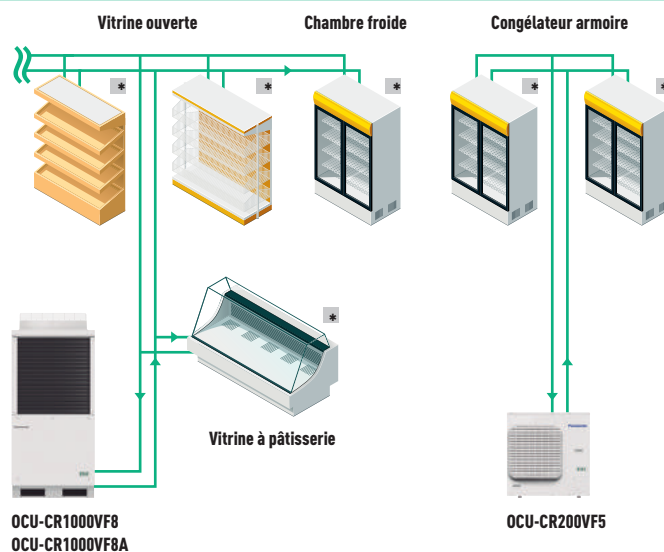

### Application pour chambre froide pour maintenir la fraîcheur des aliments

Hôtel, école, hôpital.

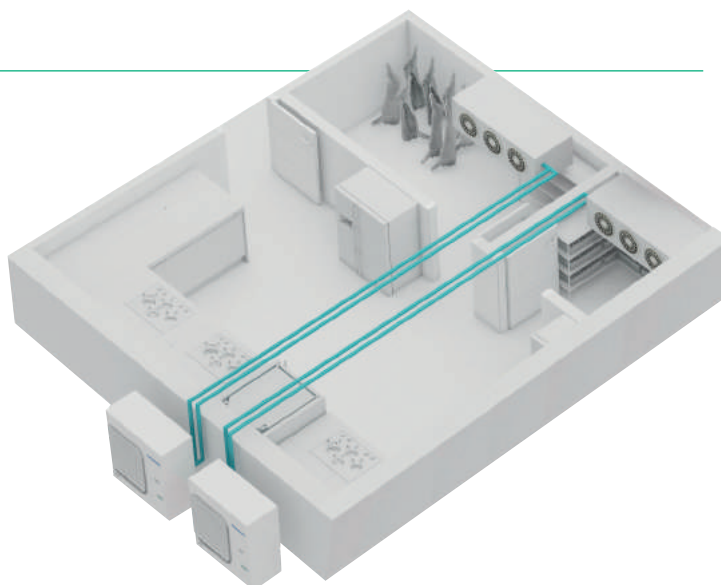

Modèle CO <sub>2</sub>	Chambre froide	
	Température d'évaporation	Exemple de taille de chambre*
4 kW/OCU-CR200VF5	-30 ~ -45°C	10 m <sup>3</sup>
	-10 ~ -5°C	40 m <sup>3</sup>
15 kW/OCU-CR1000VF8	-10 ~ -5°C	200 m <sup>3</sup>
	-30 ~ -45°C	50 m <sup>3</sup>
15 kW/OCU-CR1000VF8A	-10 ~ -5°C	200 m <sup>3</sup>

\* Dimension de la pièce à titre de référence. Veuillez contacter un revendeur Panasonic agréé pour tout calcul

Unités de condensation Panasonic avec réfrigérant naturel : la solution fiable et écologique pour les chambres froides, les commerces de proximité, les supermarchés et les stations-service.

### Un gain de temps d'installation avec le kit Plug & Play

Soucieux de rendre la mise en place de son installation simple et rapide, Panasonic a conçu une solution unique qui regroupe une unité de condensation, un panneau avec contrôleur pré-programmé, une vanne d'expansion électronique et tous les capteurs appropriés accompagnés d'instructions simples à comprendre.





**Kit Plug & Play**  
Détendeur électronique pour contrôle de surchauffe.





Contrôleur intelligent programmé spécialement pour les locaux d'entrepôt et les vitrines.

**Code du modèle : coffret de contrôle PAW-C02**

### Compatibilité Modbus avec système de surveillance

La série CR d'unités de condensation au CO<sub>2</sub> de Panasonic peut être supervisée par un système de surveillance principal tel que CAREL, Eliwell et Danfoss. Le système de surveillance assure entre autres l'enregistrement, la surveillance et le signalement des conditions de température du système complet d'unités de condensation au CO<sub>2</sub> dans les magasins.

#### Système de surveillance



Standard boss et boss-mini

Série AK-SH800

TelevisGo

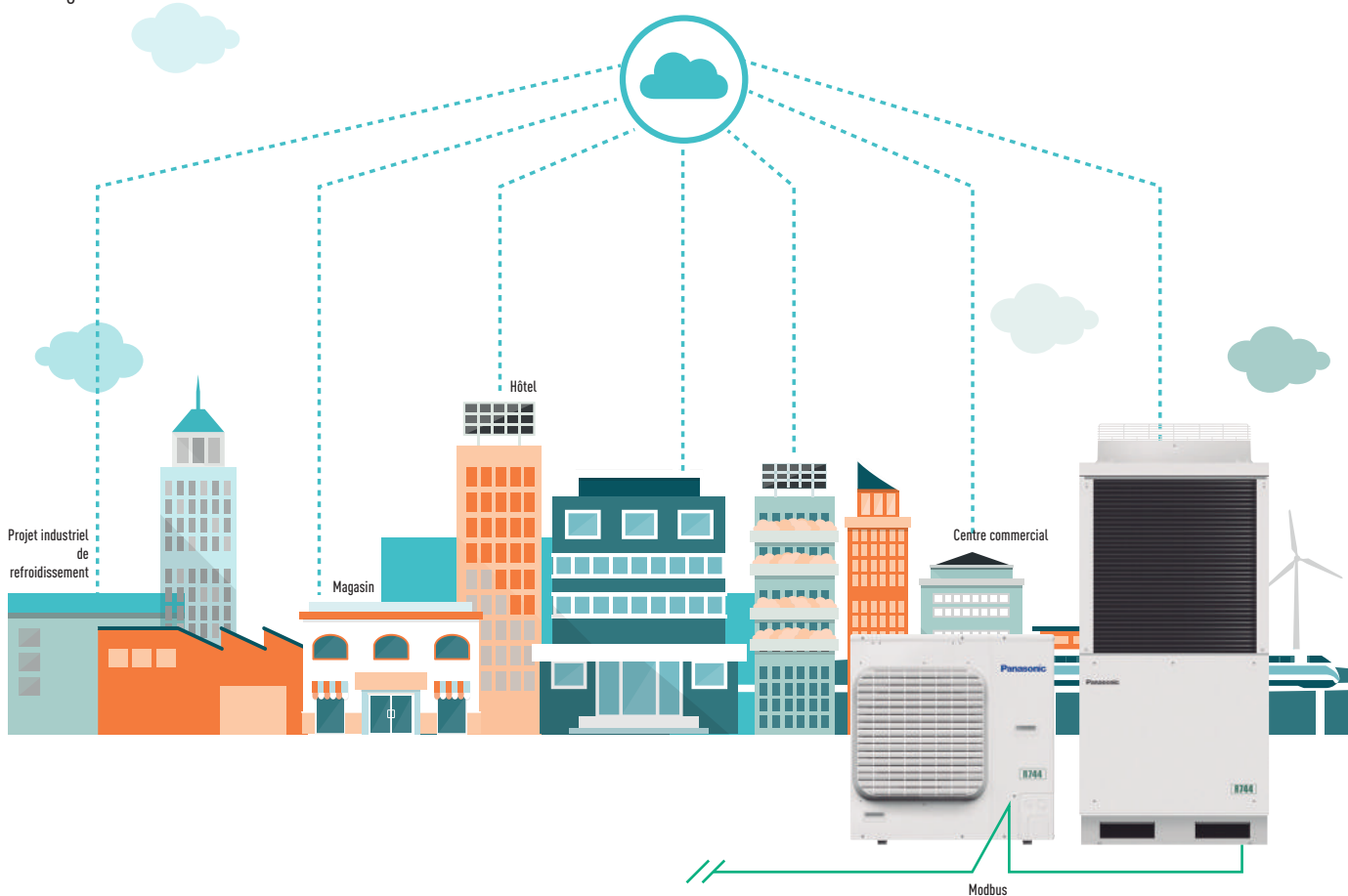



## Unités de condensation au CO<sub>2</sub>

**Veillez contacter Panasonic pour connaître le prix**

Modèle		OCU-CR200VF5	OCU-CR200VF5SL	OCU-CR1000VF8	OCU-CR1000VF8SL	OCU-CR1000VF8A*	OCU-CR1000VF8ASL*	
Description		Type MT/LT	Type MT/LT + revêtement anticorrosion	Type MT	Type MT + revêtement anticorrosion	Type MT/LT	Type MT/LT + revêtement anticorrosion	
Alimentation	Tension	V		220/230/240		380/400/415		
	Phase	Monophasé		Triphasé		Triphasé		
	Fréquence	Hz		50		50		
Puissance frigorifique pour ET -10°C à 32°C		kW		3,70		14,0		
Puissance frigorifique pour ET -35°C à 32°C		kW		1,80		n.c.		
Connexion de l'évaporateur		Multiple <sup>1)</sup>		Multiple		Multiple		
Température d'évaporation	Min / Max	°C		-45 ~ -5		-20 ~ -5		
	Min / Max	°C		-15 ~ +43		-15 ~ +43		
Réfrigérant		R744		R744		R744		
Pression nominale tube de liquide		Mpa		12		8		
Pression nominale ligne d'aspiration		Mpa		8		8		
Alarme externe sur système de l'utilisateur. Entrée numérique. Contact sans tension		Oui		Oui		Oui		
Vanne électromagnétique du tube de liquide		V CA		220/230/240		220/230/240		
Signal de fonctionnement MARCHE/ARRÊT de la vitrine. Entrée numérique. Contact sans tension		Oui		Oui		Oui		
Ligne de communication Modbus (RS485)		Ports		2		2		
Type de compresseur		Rotatif double		Rotatif double		Rotatif double		
Dimension H x L x P		mm		930 x 900 x 437		1941 x 890 x 890		
Poids net		Kg		70		293		
Connexions de la tuyauterie	Tube d'aspiration	Pouces (mm)		3/8 (19,52)		3/4 (19,05)		
	Tube de liquide	Pouces (mm)		1/4 (6,35)		5/8 (15,88)		
Longueur des tuyaux de connexion		m		25		100 <sup>2)</sup>		
		Température ambiante		°C		32		
		Température d'évaporation		°C		-10 -35 -10 -35 -10 -35 -10 -35 -10 -35 -10 -35		
Classement standard	Puissance frigorifique		kW		3,70 1,80 3,70 1,80		14,00 — 14,00 — 15,10 8,00 15,10 8,00	
	P design		kW		1,79 1,65 1,79 1,65		8,20 — 8,20 — n.c. n.c. n.c. n.c.	
	Charge nominale en ampères		A		7,94 7,26 7,94 7,26		12,60 — 12,60 — n.c. n.c. n.c. n.c.	
	Niveau de pression sonore		dB(A)		35,5 <sup>3)</sup> 35,5 <sup>3)</sup> 35,5 <sup>3)</sup> 35,5 <sup>3)</sup>		36,0 <sup>4)</sup> — 36,0 <sup>4)</sup> — 36,0 <sup>4)</sup> 36,0 <sup>4)</sup> 36,0 <sup>4)</sup> 36,0 <sup>4)</sup>	
Débit d'air		m <sup>3</sup> /min		54		220		
Pression statique externe		Pa		17		58		

### Accessoires nécessaires

Adaptateur de raccord de tuyau pour l'aspiration et l'entretien	<b>SPK-TU125</b>	Oui <sup>5)</sup>	Oui <sup>5)</sup>	Oui <sup>5)</sup>
Tube de liquide pour déshydrateur de filtre, diamètre 6,35 mm	<b>D-152T</b>	Oui <sup>6)</sup>	—	—
Tube de liquide pour déshydrateur de filtre, diamètre 15,88 mm	<b>D-155T</b>	—	Oui <sup>6)</sup>	Oui <sup>6)</sup>
Filtre d'aspiration, diamètre 19,05 mm (soudure de diamètre externe)	<b>S-008T</b>	—	Oui <sup>5)</sup>	Oui <sup>6)</sup>

### Accessoires

<b>COFFRET DE RÉGULATION PAW-CO2</b>	Contrôle de la pièce et de surchauffe y compris panneau + vanne d'expansion
<b>SPK-TU125</b>	Adaptateur de raccord de tuyau pour l'aspiration et l'entretien

### Accessoires

<b>D-152T</b>	Tube de liquide pour déshydrateur de filtre, diamètre 6,35 mm pour modèle de 4 kW
<b>D-155T</b>	Tube de liquide pour déshydrateur de filtre, diamètre 15,88 mm pour modèle de 15 kW
<b>S-008T</b>	Filtre d'aspiration

1) Demandez au commercial si vous effectuez plusieurs connexions. 2) L'huile de réfrigération PZ-68S doit être ajoutée si >50 m. 3) ET -10°C, 65 S-1, à 10 m du produit. 4) ET -10°C, 60 S-1, à 10 m du produit. 5) En option. À commander séparément. 6) Fourni avec l'unité.



## CONDITIONS GENERALES DE VENTE

### CLAUSE GENERALE

Les ventes sont soumises aux présentes conditions générales qui prévalent sur toute condition d'achat, sauf dérogation formelle et expresse de Panasonic. Elles ne sauraient être suspendues ou modifiées unilatéralement par l'acheteur. Ces conditions concernent l'ensemble des produits électroniques grand public et professionnels distribués par Panasonic France Succursale de Panasonic Marketing Europe GmbH (ci-après "Panasonic") à compter du 1er janvier 2019.

### COMMANDES

Les commandes ne deviennent définitives et irrévocables qu'après acceptation de Panasonic, qui se réserve le droit de les refuser en cas de manquement de l'acheteur à l'une quelconque de ses obligations. Toute modification de commande déjà enregistrée doit intervenir avec l'accord exprès de Panasonic et être sollicitée auprès de cette dernière au moins huit (8) jours avant la date de livraison souhaitée. Panasonic peut fixer pour certains produits une quantité minimum de commande qui sera précisée dans les tarifs.

### DELAIS DE LIVRAISON

Les livraisons ne sont opérées qu'en fonction des disponibilités, des possibilités d'approvisionnement et de transport. En cas de rupture les livraisons se feront en proportion des commandes reçues. Panasonic se réserve le droit de procéder à des livraisons globales ou partielles, sans qu'elles puissent donner lieu à des pénalités. Les délais de livraison sont fournis à titre indicatif. Les dépassements de délais de livraison ne peuvent donner lieu ni à des dommages-intérêts, ni à retenue, ni à pénalité. Panasonic se réserve le droit d'imposer des règles en matière de colisage produits (minimum de quantités, multiples de colisages). Panasonic sera exonérée de son obligation de livrer en cas de survenance d'un événement de force majeure.

### PRIX

Les prix s'entendent nets hors taxes, d'après le tarif en vigueur lors de la livraison. Les tarifs sont susceptibles d'être modifiés à tout moment par Panasonic. L'acheteur est seul responsable de la fixation et de la publicité de ses prix de vente.

### TRANSPORTS

Panasonic se réserve le droit de choisir les moyens de transport les plus adéquats, sauf accord spécifique conclu avec l'Acheteur. Les marchandises, même celles expédiées franco, voyagent aux risques et périls du destinataire. En conséquence, toute contestation (en cas de manquant, de non-conformité des produits livrés par rapport aux produits commandés ou d'avarie apparente) doit être faite par le destinataire impérativement sur le récépissé de transport et confirmée par lettre recommandée au transporteur, avec copie adressée à Panasonic, et ce dans le délai maximum de TROIS (3) JOURS. Il appartiendra à l'Acheteur d'agir contre PANASONIC sans qu'il puisse invoquer cette contestation pour refuser les marchandises, diminuer ou retarder leur paiement.

En cas d'avarie ou de non-conformité apparente l'Acheteur doit refuser la livraison du produit concerné. L'Acheteur ayant accepté de prendre en charge un produit présentant une avarie apparente ou une non conformité apparente ne pourra plus en demander la reprise auprès de PANASONIC, quand bien même il aurait émis les réserves requises sur le récépissé de transport.

### RECLAMATIONS ET RETOURS

Aucune réclamation ne sera recevable après l'émargement du récépissé de transport, sauf en cas d'avarie non apparente signifiée à Panasonic par l'envoi d'un courrier LRAR accompagné de photos justificatives dans les dix (10) jours suivant la date de livraison. Aucun retour ne pourra être effectué sans accord préalable de Panasonic. Dans tous les cas, les marchandises voyagent aux frais, risques et périls de l'acheteur. Le retour de marchandise ne sera remboursé à l'Acheteur, sous forme d'avoir, qu'après contrôle de l'état du matériel retourné et du bien-fondé des raisons invoquées. En aucun cas Panasonic ne prendra en compte les compensations d'office établies par ses Acheteurs.

### CONSIGNATION

Tout produit consigné est la propriété de Panasonic. Toutefois, le bénéficiaire du dépôt doit veiller à la bonne conservation du produit et garantit Panasonic de toute perte ou dommage après la livraison, ledit produit devant être retourné dans les délais convenus. Passé ces délais ou en cas de dégradations ou de pertes survenues après la livraison par Panasonic, le produit sera facturé et devra être réglé comptant.

### MATERIEL PUBLICITAIRE ET DROITS DE PROPRIETE INTELLECTUELLE

La vente des produits par Panasonic ne confère aucun droit sur les brevets, licences, marques et autres droits de propriété intellectuelle ou industrielle dont Panasonic ou toute entité du groupe Panasonic a la jouissance. Par ailleurs, de convention expresse et sans préjudice de toute action judiciaire visant à garantir les droits de Panasonic, ni la mise à disposition, ni l'autorisation d'utiliser des matériels publicitaires sur le lieu de vente portant la/les marques de Panasonic, ou de tout autre élément sur lequel Panasonic ou toute entité du groupe Panasonic détiendrait un droit de propriété intellectuelle ou industrielle, ne saurait entraîner une quelconque cession de ces droits aux Acheteurs.

### ABSENCE DE COMPENSATION

En aucun cas les sommes dues par l'acheteur ne peuvent être suspendues ni faire l'objet d'une compensation quelconque avec une créance de celui-ci sur Panasonic, à quelque titre que ce soit, sans accord écrit et préalable de Panasonic.

### CONDITIONS D'OUVERTURE ET DE FONCTIONNEMENT DE COMPTE

Les acheteurs désirant ouvrir un compte auprès de Panasonic devront se rapprocher de l'attaché commercial compétent qui constituera un formulaire d'ouverture de compte. Panasonic se réserve la décision finale d'ouvrir ou de refuser d'ouvrir le compte, après examen des documents requis. Tout compte ouvert n'ayant pas fonctionné depuis un an sera automatiquement clôturé, l'Acheteur étant alors tenu de le solder. Tout incident de paiement ou détérioration du crédit de l'acheteur pourra à tout moment et à l'appréciation de Panasonic, justifier en fonction des risques encourus la fixation d'une nouvelle ligne de crédit, de certains délais de paiement, d'un règlement comptant ou de certaines garanties bancaires.

## CONDITIONS DE PAIEMENT ET D'ESCOMPTE

Les factures sont payables par prélèvement, virement ou traite à 60 jours maximum date de facture (computation : date de facture + 60 jours nets) ou 45 jours fin de mois date de facture (computation par défaut : échéance milieu de mois), sauf dans les cas expressément prévus par la loi. Le règlement des factures est réputé réalisé à l'échéance si à cette date les fonds correspondants ont été mis à disposition de Panasonic. Un escompte sera appliqué par Panasonic selon les modalités suivantes :

- 1° : POUR PAIEMENT A 10 JOURS SUR RELEVÉ DÉCADAIRE
  - 1,5 % par un prélèvement bancaire suivant la date du relevé décadaire de factures.
  - 0,8 % par virement bancaire suivant la date du relevé décadaire de factures.
- 2° : POUR PAIEMENT A 25 JOURS SUR RELEVÉ DÉCADAIRE
  - 0,6 % par prélèvement suivant la date du relevé décadaire de factures.
  - 0,3 % par virement bancaire suivant la date du relevé décadaire de factures.
- 3° : POUR PAIEMENT A 25 JOURS FIN DE MOIS
  - 0,3 % par prélèvement bancaire suivant la date du relevé décadaire de factures.
- 4° : POUR PAIEMENT COMPTANT A LA COMMANDE
  - 1 % par virement bancaire à réception de la proforma

Il est expressément entendu que ces conditions d'escompte ne s'appliqueront qu'en cas de paiement intégral de la facture à la date requise.

## INCIDENT DE PAIEMENT – DECHEANCE DU TERME

A défaut de paiement à l'échéance d'une seule facture, toutes les sommes dues, même non encore échues, deviennent immédiatement et sans mise en demeure exigibles dans leur intégralité, quelles que soient les conditions convenues antérieurement. Pour tout retard de paiement à l'une quelconque des échéances, les sommes dues porteront intérêt à trois fois le taux d'intérêt légal annuel. Les sommes précitées seront exigibles automatiquement le jour suivant la date d'échéance, sans préjudice de tous autres droits que se réserve Panasonic. L'acheteur en situation de retard de paiement est de plein droit débiteur à l'égard de PANASONIC, d'une indemnité forfaitaire pour frais de recouvrement de 40 euros. Les livraisons pourront être suspendues jusqu'au paiement intégral de toutes les sommes dues et les contrats ayant généré l'émission du ou des effets en question pourront être résolus de plein droit et sans formalités par Panasonic. Cette dernière se réserve également la possibilité de cesser toute relation commerciale et pourra de plein droit et à sa discrétion, soit exiger la restitution des matériels et marchandises, soit les reprendre sans autres formalités sans que l'acquéreur puisse obtenir le remboursement des sommes versées, lesquelles demeureront acquises à titre de dommages-intérêts conventionnels, ce sans préjudice de tous autres dommages et intérêts qui pourraient être réclamés en justice.

## PRESCRIPTION

Par dérogation aux dispositions de l'article L. 110-4 du Code de Commerce, les obligations de Panasonic nées de l'application des présentes conditions de vente se prescrivent par deux ans. Le fait que Panasonic ne se prévale pas à un moment donné de l'une quelconque des présentes conditions ne peut être interprété comme valant renonciation à se prévaloir ultérieurement de l'une quelconque desdites conditions.

## GARANTIE

La garantie contractuelle de Panasonic s'applique à compter de la date d'achat par l'utilisateur final, sous réserve des restrictions ou exclusions mentionnées dans les conditions particulières du Service Après-Vente.

Panasonic garantit ses produits contre les vices cachés conformément à la réglementation.

De plus, Panasonic accorde à l'acheteur professionnel une garantie commerciale, variable selon ses familles produits, sous réserve du respect de l'ensemble des règles de mise en œuvre et d'utilisation de ses produits.

Dans le cas du non-respect de l'une de ces règles, Panasonic France se réserve le droit d'annuler ou de suspendre ses garanties commerciales.

Gamme Confort (Mono split RAC/Multi splits)

- DEUX ANS pour les composants hors M.O et déplacement.
- CINQ ANS pour le compresseur hors M.O et déplacement

Gamme Tertiaire (PACi/VRF/GHP)

La Mise en Service doit être effectuée par un prestataire agréé et reconnu comme tel par Panasonic

- TROIS ANS pour les composants hors M.O et déplacement.
- CINQ ANS pour les compresseurs hors M.O et déplacement.

Les Pompes A Chaleur Air/Eau (Aquarea)

Mise en service effectué par un prestataire non agréé

- DEUX ANS pièces hors M.O et déplacement
- TROIS ANS compresseur hors M.O et déplacement

Ou

Si la mise en service est effectuée par un prestataire reconnu et agréé par Panasonic (formation + référencement obligatoire)

- TROIS ANS pièces hors M.O et déplacement
- CINQ ANS compresseur hors M.O et déplacement

## **A noter :**

Conformément aux dispositions de la convention cadre signée annuellement avec le distributeur, ce dernier bénéficie d'une remise spécifique de 1% exclusivement dédiée à la gestion du SAV dans le cadre de la garantie.

La garantie des produits des gammes VRF/GHP est conditionnée par une mise en service effectuée sans réserve via une station technique agréée Panasonic ou un prestataire agréé.

La garantie constructeur est déclenchée :

- à la date de mise en service du matériel Panasonic (gammes Tertiaire et Industrielle)
- à la date de facturation du distributeur à l'acheteur (gammes confort et Aquarea).

Dans tous les cas, le démarrage cette garantie ne pourra excéder un délai de 6 mois après la mise en stock du produit chez le distributeur, facture d'achat faisant foi. La Garantie Constructeur n'inclut ni l'installation, ni la mise en service. Elle n'inclut pas non plus, le nettoyage ou le remplacement des filtres, les fusibles, les charges de réfrigérant ou d'huile.

Au cas où la Panne serait due :

- Au non-respect des préconisations d'installations constructeurs,
- A un usage impropre,
- A un défaut d'entretien,
- Ou si le Produit a été modifié par des personnes autres que les Services Techniques Agréés,

Le Produit en question ne sera plus sous la Garantie Constructeur. Auquel cas, et ce sans exception, l'intervention ne pourrait pas être prise en charge par Panasonic France. Sont exclus, les Produits ayant subi des dommages du fait de l'intervention de personnes non habilitées par Panasonic France, les Produits ayant fait l'objet de modifications sans accord préalable de Panasonic France.

## **RESPONSABILITE**

En aucune circonstance Panasonic ne sera tenu d'indemniser les dommages indirects ou immatériels (tels que, notamment, pertes d'exploitation, pertes de profit, préjudice commercial résultant d'une interruption d'affaires ...), prévisibles ou non. L'acheteur renonce à tout recours contre Panasonic pour obtenir réparation desdits dommages. La responsabilité contractuelle au titre de tout autre dommage dans le cadre d'une commande, ne pourra en aucune circonstance excéder cinquante (50)% du montant des paiements (hors taxes) reçus par Panasonic au titre des produits en cause.

## **TRANSFERT**

Panasonic se réserve la possibilité de transférer ou céder à toute société membre du groupe auquel elle appartient (notamment en cas de fusion intra-groupe), les droits et obligations résultant des conditions de vente et ce, sans qu'il soit nécessaire d'obtenir une autorisation préalable de l'Acheteur.

## **CONTRÔLE DES EXPORTATIONS**

L'Acheteur s'engage à ne pas utiliser, vendre ou transférer des éléments, en tout ou en partie, qui contribuent à l'élaboration, la production, la manutention, l'exploitation, l'entretien, l'entreposage, la détection, l'identification ou la dissémination d'armes chimiques, biologiques ou nucléaires ou d'autres dispositifs nucléaires explosifs, ou au développement, la production, l'entretien ou au stockage de missiles qui pourraient être utilisés pour fournir de telles armes.

Pendant la durée et après la fin de la relation commerciale, l'Acheteur s'engage à ne pas, directement ou indirectement, exporter tout ou partie des éléments susmentionnés vers un pays ou une personne contre laquelle l'Organisation des Nations Unies Conseil de sécurité a imposé des sanctions économiques en vertu de ses résolutions interdisant les exportations de cette nature.

## **LUTTE CONTRE LA CORRUPTION**

L'Acheteur comprend l'importance des lois françaises et/ou européennes en matière de lutte contre la corruption et agira toujours en conformité avec celles-ci.

Aux fins du présent article, la «corruption» comprend, mais n'est pas limitée à, la promesse ou l'octroi ou la sollicitation de prestations en argent ou en nature à une personne dans le but d'influencer cette personne afin d'obtenir des marchés de façon abusive ou d'obtenir un avantage indu.

L'Acheteur tiendra des registres comptables appropriés (approbations, factures, etc) des paiements et des transactions financières.

L'Acheteur comprend que tout acte de corruption (tels que définis ci-dessus) ou, toute violation des lois françaises ou européennes en matière de lutte contre la corruption ainsi que toute violation grave de l'obligation ci-dessus de tenir des registres comptables appropriés, seront considérés comme une violation grave des présentes conditions de vente, donnant droit à Panasonic à mettre fin à la relation commerciale et / ou réclamer une indemnisation et / ou tout autre recours mis à sa disposition.

## **RESERVE DE PROPRIETE**

**IL EST EXPRESSÉMENT CONVENU QUE PANASONIC CONSERVE LA PROPRIÉTÉ DES MARCHANDISES JUSQU'AU PAIEMENT INTÉGRAL DE LEUR PRIX, EN PRINCIPAL ET INTÉRÊTS, LA REMISE DE TRAITE OU TOUT AUTRE TITRE CRÉANT UNE OBLIGATION DE PAYER NE CONSTITUANT PAS UN PAIEMENT.**

**CEPENDANT, DÈS LA LIVRAISON DES MARCHANDISES, L'ACHETEUR EN DEVIENDRA RESPONSABLE, LE TRANSFERT DE LA POSSESSION IMPLIQUANT LE TRANSFERT DES RISQUES. L'ACHETEUR S'ENGAGE DONC À SOUSCRIRE UN CONTRAT D'ASSURANCE GARANTISSANT LES RISQUES DE PERTES, DESTRUCTION ET VOL DES MARCHANDISES LIVRÉES. L'ACHETEUR EST CEPENDANT AUTORISÉ DANS LE CADRE DE SON ACTIVITÉ À REVENDRE LES MARCHANDISES LIVRÉES ; EN CAS DE REVENTE IL CEDE ALORS À PANASONIC, JUSQU'AU PAIEMENT INTÉGRAL DU PRIX, TOUTES LES CRÉANCES NÉES À SON PROFIT DE LA REVENTE AU TIERS ACQUÉREUR.**

**PANASONIC POURRA AINSI REVENDIQUER ENTRE LES MAINS DES SOUS-ACQUÉREURS DU CLIENT, LE PRIX OU PARTIE DU PRIX DES BIENS ET MARCHANDISES VENDUS PAR ELLE-MÊME AVEC CLAUSE DE RESERVE DE PROPRIÉTÉ QUI N'AURA ÉTÉ NI PAYÉ, NI RÉGLÉ EN VALEUR, NI COMPENSÉ EN COMPTE COURANT ENTRE LE CLIENT ET SES SOUS-ACQUÉREURS. POUR L'EXERCICE DE CE DROIT LE CLIENT S'ENGAGE À FOURNIR À PANASONIC SANS DÉLAI ET À PREMIÈRE DEMANDE TOUTS LES RENSEIGNEMENTS OU DOCUMENTS UTILES CONCERNANT SES SOUS-ACQUÉREURS.**

## **ATTRIBUTION DE JURIDICTION**

Toute contestation relative à la validité, l'exécution et/ou l'interprétation des présentes sera soumise au droit français et à la compétence exclusive des tribunaux compétents de PARIS, même en cas d'appel en garantie, de demandes incidentes ou de pluralité de défendeurs et quelles que soient les modalités de paiement prévues.







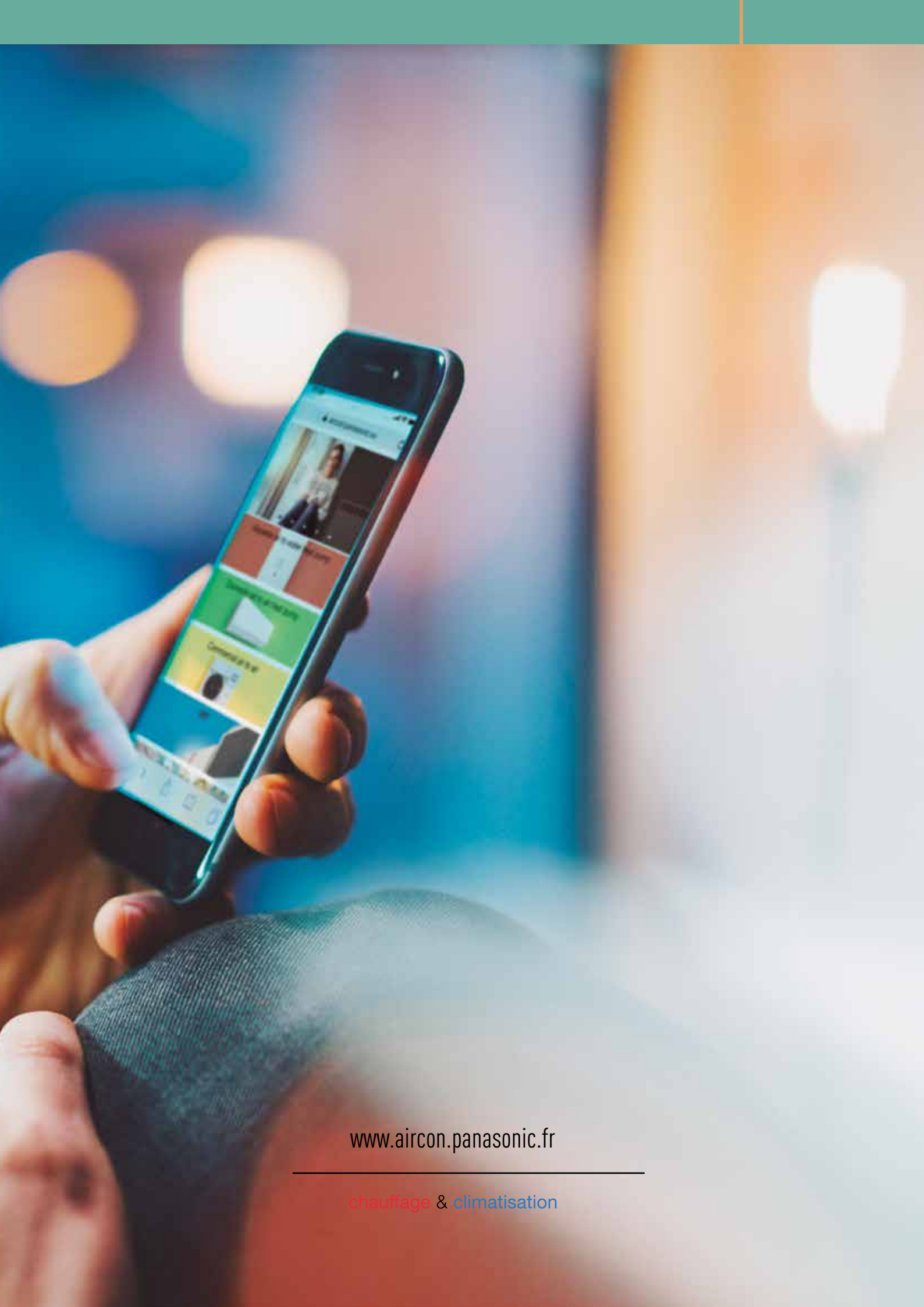

[www.aircon.panasonic.fr](http://www.aircon.panasonic.fr)

---

chauffage & climatisation

En raison de l'innovation constante apportée à nos produits, les données de ce catalogue sont valables sauf erreur typographique, et peuvent être sujettes à des modifications mineures par le fabricant sans avis préalable dans le but d'améliorer le produit. La reproduction totale ou partielle de ce catalogue est interdite sans l'autorisation expresse de Panasonic Marketing Europe GmbH.

# Panasonic®

Découvrez comment Panasonic prend soin de vous  
en visitant le site [www.aircon.panasonic.fr](http://www.aircon.panasonic.fr)

Panasonic France Division  
Chauffage et Climatisation  
1 à 7 Rue du 19 Mars 1962  
92238 Gennevilliers Cedex

Panasonic est une marque de Panasonic Corporation



Veillez à ne pas utiliser un réfrigérant autre que le type spécifié pour procéder à des ajouts ou à un remplacement de réfrigérant. Le fabricant n'assume aucune responsabilité en cas de dommages ou d'altération de la sécurité liés à l'utilisation d'un autre réfrigérant.  
Les unités extérieures présentées dans ce catalogue contiennent des gaz à effet de serre fluorés dont le potentiel de réchauffement planétaire est supérieur à 150.